



inkl. Rohstoff-
Teuerungszuschlag

7%

Gültig ab
1. Mai 2022

MIA

Verkaufspreisliste CHF
gültig ab 01.05.2022

Diese Preisliste ersetzt alle
bisherigen. Irrtümer und technische
Änderungen bleiben vorbehalten

Prix de vente CHF
à partir du 01.05.2022

Par cette présente liste toutes les
autres listes de prix perdent leur
validité. Nous nous réservons le droit
de corriger des erreurs de prix et de
mesures.

Wir machen Ihr Zuhause

MÖBEL SUTTER AG

www.moebelsutter.ch

6432 Rickenbach SZ

MAB  Möbel
Muotathal

Programm 9610: MIA - Farbnummern

			Furnier plaqué		
Furnier plaqué	Stone Eiche	<i>chêne stone</i>	1909		
	Wildeiche natur	<i>chêne sauvage nature</i>	1809		
	Wildeiche weiss gebeizt	<i>chêne sauvage teinté blanc</i>	1833		
	Wildeiche moorbraun	<i>chêne sauvage brun foncé</i>	1838		
	Amerik. Wildnussbaum	<i>noyer sauvage américain</i>	2509		
			Lack vernis	Klarglas optiwhite verre optiwhite	Mattglas optiwhite verre mat optiwhite
Farben couleurs	verkehrsweiss	<i>blanc trafic</i>	8965	9085	9485
	reinweiss	<i>blanc pur</i>	8946	9036	9460
	cremeweiss	<i>blanc crème</i>	8924	9040	9440
	lichtgrau	<i>gris clair</i>	8957	9057	9457
	mittelgrau	<i>gris moyen</i>	8985	9058	9458
	macchiato	<i>macchiato</i>	8986	9059	9459
	naturgrau	<i>gris nature</i>	8933	9041	9441
	urbangrau	<i>urban gris</i>	8989	9098	9498
	taupe	<i>taupe</i>	8971	9089	9489
	apricot	<i>abricot</i>	8987	9038	9438
	marine blau	<i>bleu marin</i>	8988	9039	9439
	graphitgrau	<i>gris graphite</i>	8927	9002	9402
	grigio	<i>grigio</i>	8979	9090	9490
	tiefschwarz	<i>noir</i>	8945	9061	9461
	sky blue	<i>sky blue</i>	8984	9097	9497
	altrosa	<i>vieux rose</i>	8940	9047	9447
	anthrazit	<i>anthracite</i>	8962	9083	9483
	mint	<i>mint</i>	8931	9022	9422
	rosa	<i>rose</i>	8937	9028	9428
	sand	<i>sable</i>	8926	9020	9420
	ecru	<i>écru</i>	8958	9067	9467
	barolo	<i>barolo</i>	8968	9088	9488
	greige	<i>greige</i>	8973	9077	9477
	curry	<i>curry</i>	8935	9080	9480
	grüngrau	<i>vert gris</i>	8978	9091	9491
purpurrot	<i>pourpre</i>	8930	9066	9466	
platingrau	<i>gris platin</i>	8925	9011	9411	
Spiegel miroir	Spiegel	<i>miroir</i>	-	9099	-
			Decovin		
Decovin	Decovin top schwarz	<i>Decovin top noir</i>	9734		
	Decovin top weiss	<i>Decovin top blanc</i>	9735		
	Decovin top dunkelbraun	<i>Decovin top brun foncé</i>	9736		
	Decovin top grigio	<i>Decovin top grigio</i>	9737		
	Decovin top lava	<i>Decovin top lava</i>	9740		

Bei Holzfurnier sind Abweichungen in Farbe und Struktur naturgegeben und toleriert. Konstruktions- und Sortimentsänderungen bleiben vorbehalten. Gedruckte Farben sind nur bedingt verbindlich. Verlangen Sie im Zweifelsfall die Original-Muster.

Des écarts dans les teintes et la structure sont possibles et tolérés. MAB se réserve le droit d'apporter des modifications dans la conception ou l'assortiment. Les couleurs imprimées ne correspondent pas toujours à la réalité. En cas de doute, veuillez demander un échantillon original.

			Korpus / Bettseite / Abdeckrahmen / Sockel	Front Schrank	Front Nachttisch / Kommode / Abdeckblatt	Absetzung Bettrahmen	Kopfteil	Kopfteil mit Umleimer	Füsse / Griffe
			①	②	③	④	⑤	⑥	⑦
Furnier plaqué	Stone Eiche	<i>chêne stone</i>	X	X	X	X	X	X	X
	Wildeiche natur	<i>chêne sauvage nature</i>	X	X	X	X	X	X	X
	Wildeiche weiss gebeizt	<i>chêne sauvage teinté blanc</i>	X	X	X	X	X	X	X
	Wildeiche moorbraun	<i>chêne sauvage brun foncé</i>	X	X	X	X	X	X	X
	Amerik. Wildnussbaum	<i>noyer sauvage américain</i>	X	X	X	X	X	X	X
	Andere MAB - Furniere	<i>autres placage MAB</i>	+30% mindestens 390.-						-
Lack verniss	MAB - Lackfarben	<i>verniss MAB</i>	X	X	X	X	X	X	X
	Nach RAL oder NCS	<i>couleurs RAL ou NCS</i>	Pro Farbe und Kommission 390.-						
Glas verre	Klarglas optiwhite lackiert	<i>verre clair optiwhite verni</i>	-	X	X	-	-	-	-
	Mattglas optiwhite lackiert	<i>verre mat optiwhite verni</i>	-	X	X	-	-	-	-
	Nach RAL oder NCS	<i>couleurs RAL ou NCS</i>	-	+390.-		-	-	-	-
Spiegel miroir	Spiegel	<i>miroir</i>	-	X	-	-	-	-	-
	grigio	<i>noir</i>	-	-	-	-	X	-	-
	weiss	<i>blanc</i>	-	-	-	-	X	-	-
	schwarz	<i>brun foncé</i>	-	-	-	-	X	-	-
	dunkelbraun	<i>grigio</i>	-	-	-	-	X	-	-
	lava	<i>lava</i>	-	-	-	-	X	-	-
	Andere Decovin Farben	<i>autres couleurs Decovin</i>	-	-	-	-	+15%	-	-
Alu	Chrom matt	<i>chromé mat</i>	-	-	-	-	-	-	X
	Chrom glanz	<i>chromé brillant</i>	-	-	-	-	-	-	X

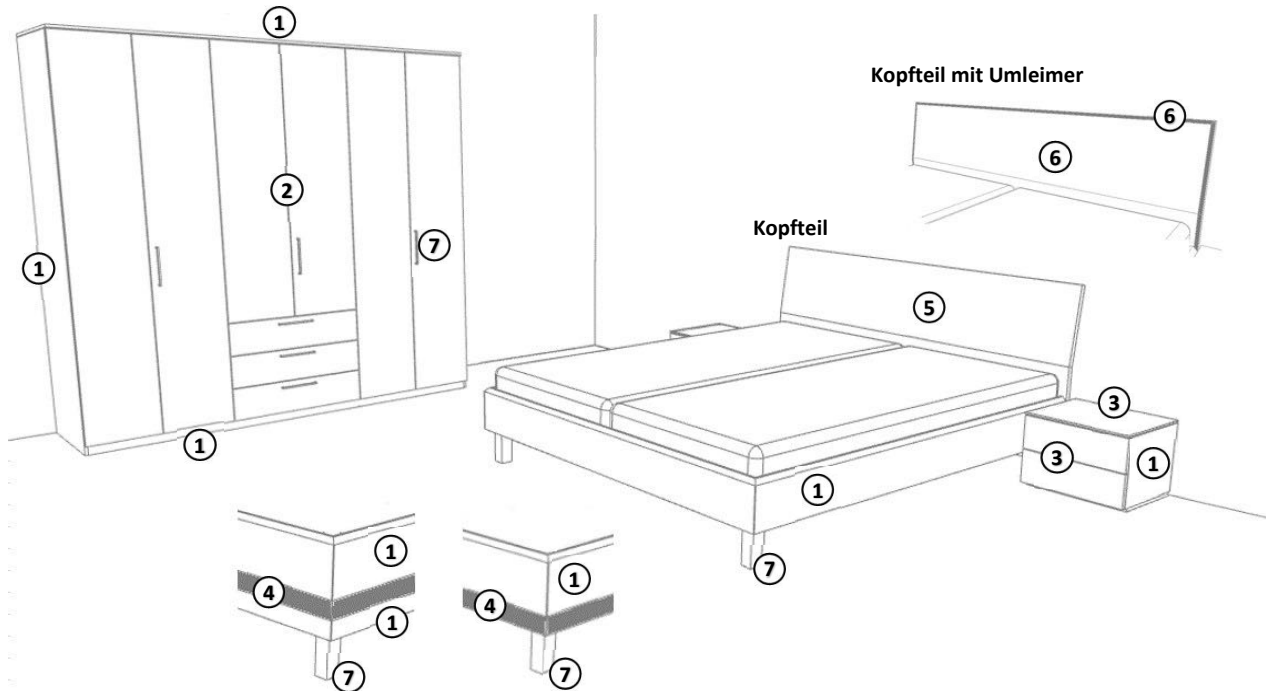

Programm 9610: MIA

Kombinationen / combinaisons

Preise der im Katalog fotografierten Kombinationen inkl. Zubehör.
Zusammenstellung pro Möbelaarrangement, siehe Bild von links nach rechts.
Prix des parois photographiées dans le catalogue, accessoires inclus.

	Anzahl x Artikel / Nombre x article		CHF
9101	Bettrahmen / cadre de lit 1x1352, 1x2012, 1x2153	180 x 200 x 38 cm	2949.-
	Nachttische / table de nuit 2x5011, 2x3103	60 x 36 cm	1276.-
	Schrank / Armoire 1x4051, 2x4131, 3x4302, 3x9891	300 x 218 cm	5053.-
9102	Bettrahmen / cadre de lit 1x1352, 1x2013, 1x2155	180 x 200 x 38 cm	2671.-
	Beleuchtung / éclairage: 9922		426.-
	Nachttische / table de nuit 2x5001, 2x3003	60 x 36 cm	1276.-
	Kommode / commode 1x6061, 1x3203	100 x 92 cm	1740.-
9103	Schrank / Armoire 1x4051, 2x4131, 3x4302, 3x9891	300 x 218 cm	5053.-
	Bettrahmen / cadre de lit 1x1542, 1x2003, 1x2542	160 x 200 x 45 cm	3484.-
9104	Beleuchtung / éclairage: 9924		426.-
	Nachttische / table de nuit 2x5043, 2x3003	50 x 50 cm	1874.-
	Bettrahmen / cadre de lit 1x1441, 1x2012, 1x2341	160 x 200 x 45 cm	2243.-
9105	Nachttische / table de nuit 2x5021, 2x3001	50 x 43 cm	1280.-
	Schrank / Armoire 1x4041, 1x4101, 1x4121, 3x9884	200 x 218 cm	3618.-
	Kommode / commode 1x6001, 1x3201	100 x 74 cm	1517.-
9106	Wandspiegel / miroir mural 1x9701	57 x 92 cm	725.-
	Bettrahmen / cadre de lit 1x1471, 2x2013, 1x2372	2x 90 x 200 x 45 cm	3763.-
	Nachttische / table de nuit 2x5021, 2x3003	50 x 43 cm	1404.-
	Kommode / commode 1x6011, 1x3203	100 x 74 cm	1633.-
9107	Bettrahmen / cadre de lit 1x1342, 1x2045, 1x2143	160 x 200 x 45 cm	3184.-
	Nachttische / table de nuit 2x5003, 2x3003	50 x 36 cm	1532.-
	Kommode / commode 2x6113, 2x3003	50 x 92 cm	3330.-
	Wandspiegel / miroir mural 1x9704	57 x 92 cm	725.-

Verschiedene Montagepositionen der Quertraversen:
Diverses positions de montage des traverses transversales:

Positionen der Quertraversen standard: 42,9 cm
positions des traverses pour les lits standard: 42,9 cm

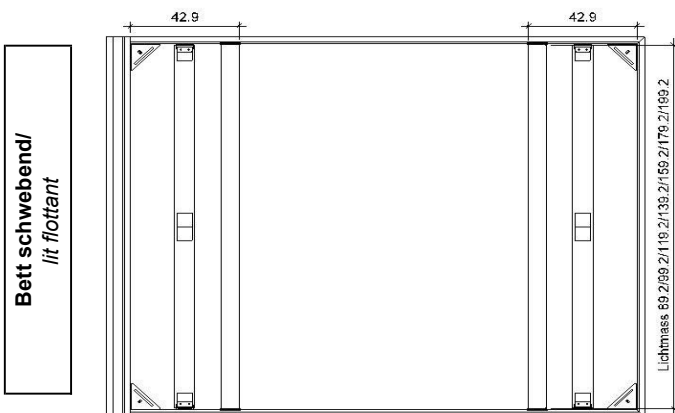
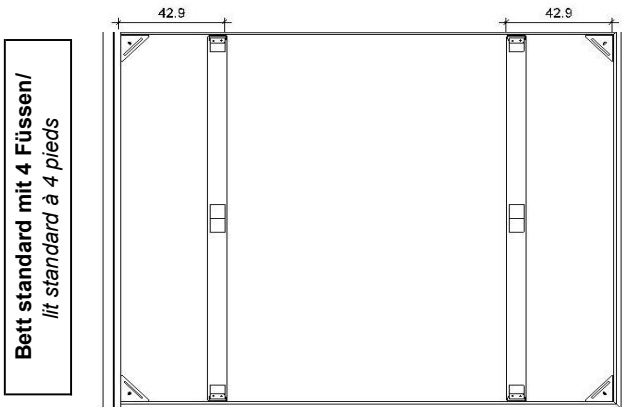

Positionen der Quertraversen für Motorenbett: 25,4 cm
positions des traverses pour les lits à moteurs: 25,4 cm

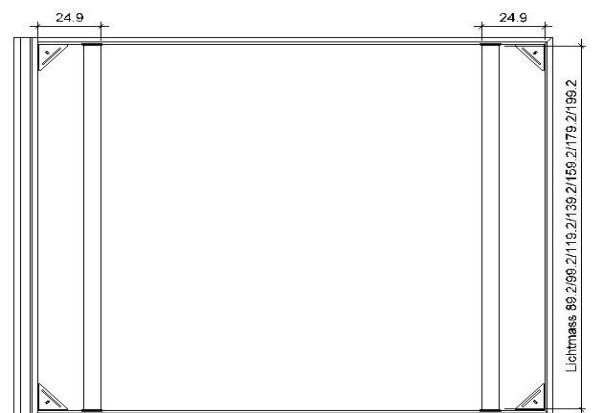
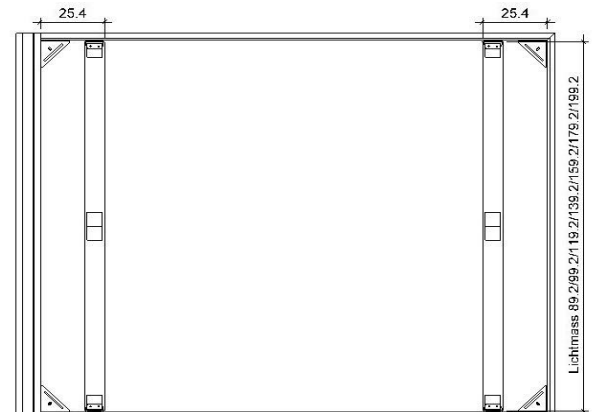

Um beim schwebenden Bett mit Motoreinbau verschiedene Einbautiefen zu erhalten, werden Klötze mitgeliefert, welche direkt auf die Metallquertraversen montiert werden können.

Les cales qui sont livrées sont montées directement sur les travers Elles permettent d'atteindre différentes profondeurs d'encastrement

Aufpreis Bett schwebend:

Supplément lit flottant:

Fusshöhe	9.3 cm	16.5 cm	23.7 cm
90 cm	Nr. 2031 235.-	Nr. 2041 235.-	Nr. 2051 235.-
100 cm	Nr. 2032 235.-	Nr. 2042 235.-	Nr. 2052 235.-
120 cm	Nr. 2033 235.-	Nr. 2043 235.-	Nr. 2053 235.-
140 cm	Nr. 2034 235.-	Nr. 2044 235.-	Nr. 2054 235.-
160 cm	Nr. 2035 235.-	Nr. 2045 235.-	Nr. 2055 235.-
180 cm	Nr. 2036 235.-	Nr. 2046 235.-	Nr. 2056 235.-
200 cm	Nr. 2037 235.-	Nr. 2047 235.-	Nr. 2057 235.-

Aufpreis Bett abändern:

Modifications contre supplément:

Bettbreite ändern
raccourcir en largeur

	Kürzen
Bett mit Füßen lit avec pieds	Nr. 9995 321.-
Bett schwebend lit flottant	Nr. 9995 385.-

Längstraverse (8cm breit) statt Quertraverse
 (in Kombination mit schwebendem Bett nicht möglich)

Nr. 9995
212.-

traverse longitudinale (largeur 8 cm) au lieu de transversale
 (uniquement pour les lits à pieds)

Kürzen oder Verlängern der **Bettseiten** bitte jeweils beim entsprechenden Bett schauen.

Veillez à chaque fois vous assurer quelles sont modifications en longueur possibles des côtés du lit .

Preisliste Bett MIA

Liste de prix de lit MIA

Der Bettrahmen ist in Lack oder Holz furnier erhältlich
Die Bettrahmen bieten wir in der Standard-,
Komfort- und Boxspringhöhe an
Bett-Quertraversen: standardmässig ab B 160 cm
Die Füsse in Metall glänzend oder matt sind im Preis inbegriffen
Die Füsse aus Massivholz Nussbaum, Eiche oder Lackiert
Bitte Ausführung der Füsse angeben

Le cadre de lit est disponible verni ou en plaqué
Les cadres de lit sont proposés en hauteur standard, confort et boxspring
Traverses de lit: standard à partir de 160 cm de largeur
Pieds en métal brillant inclus dans le prix
Pieds en noyer ou chêne massif ou vernis
Veillez indiquer l'exécution des pieds

Bettrahmen 4-seitig ohne Kopfteil

Cadre de lit sans tête de lit

Standard: Bettrahmenhöhe 21.6 cm

Standard: hauteur du cadre 21.6 cm

Rahmenhöhe 21.6 cm kombiniert mit 9.3 cm Fusshöhe = **30.9 cm**
Rahmenhöhe 21.6 cm kombiniert mit 16.5 cm Fusshöhe = **38.1 cm**
Rahmenhöhe 21.6 cm kombiniert mit 23.7 cm Fusshöhe = **45.3 cm**

cadre 21.6 cm, avec pieds de 9.3 cm = 30.9 cm
cadre 21.6 cm, avec pieds de 16.5 cm = 38.1 cm
cadre 21.6 cm avec pieds de 23.7 = 45.3 cm



Bettrahmen 4-seitig auf Gehrung

wird ohne Kopfteil montiert

Cadre de lit, quatre côtés, avec onglet

monté sans tête de lit

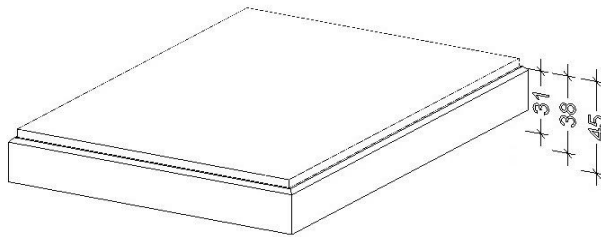

Einbautiefe: 18 cm
profondeur d'encastrement: 18 cm

Fussausführung Exécution des pieds	chrom matt chrome mat	chrom glänz. brillant	Massivholz bois massif
Fusshöhe 9.3 cm pieds 9.3 cm	Nr. 2001 0.-	Nr. 2002 0.-	Nr. 2003 118.-
Fusshöhe 16.5 cm pieds 16.5 cm	Nr. 2011 0.-	Nr. 2012 0.-	Nr. 2013 118.-
Fusshöhe 23.7 cm pieds 23.7 cm	Nr. 2021 0.-	Nr. 2022 0.-	Nr. 2023 171.-

Ausführung Exécution	deckl. vernie	furniert plaqué
90 x 200 cm (96.5 x 206.0)	Nr. 1001 1111.-	Nr. 1002 1389.-
100 x 200 cm (106.5 x 206.0)	Nr. 1011 1111.-	Nr. 1012 1389.-
120 x 200 cm (126.5 x 206.0)	Nr. 1021 1164.-	Nr. 1022 1517.-
140 x 200 cm (146.5 x 206.0)	Nr. 1031 1164.-	Nr. 1032 1517.-
160 x 200 cm (166.5 x 206.0)	Nr. 1041 1282.-	Nr. 1042 1614.-
180 x 200 cm (186.5 x 206.0)	Nr. 1051 1282.-	Nr. 1052 1614.-
200 x 200 cm (206.5 x 206.0)	Nr. 1061 1400.-	Nr. 1062 1742.-

Aufpreis:

Bett **schwebend** (genaue Artikelnummer siehe Seite 5)

Contre supplément:

lit flottant (numéro de l'article exact, voir page 5)

Nr.
235.-

Aufpreis:

Bettseitenpaar, Standardhöhe 4-seitig ändern
modifier les deux côtés, pour la hauteur standard, les 4 côtés

Contre supplément:

Bettbreite, Standardhöhe 4-seitig ändern
Largeur du lit, pour la hauteur standard modifier les 4 côtés

	Kürzen 190cm	Länge 210cm	Länge 220cm
Bettseitenpaar modifier les 2 côtés	Nr. 9950 182.-	Nr. 9951 407.-	Nr. 9952 449.-

	Kürzen
Bett mit Füßen cadre à pieds	Nr. 9995 321.-
Bett schwebend cadre flottant	Nr. 9995 385.-

Option:

Längstraverse (Breite 8cm) statt Quertraverse
(in Kombination mit schwebendem Bett nicht möglich)
Traverse longitudinale (largeur 8 cm) au lieu de la
traverse transversale. (Pour lit à pieds uniquement)

Längstraverse traverse longitudinale	Nr. 9995 212.-
---	-------------------

Komfort: Bettrahmenhöhe 28.8 cm

Hauteur confort: cadre de lit 28.8 cm

Rahmenhöhe 28.8 cm kombiniert mit 9.3 cm Fusshöhe = **38.1 cm**
 Rahmenhöhe 28.8 cm kombiniert mit 16.5 cm Fusshöhe = **45.3 cm**
 Rahmenhöhe 28.8 cm kombiniert mit 23.7 cm Fusshöhe = **52.5 cm**
cadre 28.8 cm avec pieds de 9.3 cm = 38.1 cm
cadre 28.8 cm avec pieds de 16.5 cm = 45.3 cm
cadre 28.8 cm avec pieds de 23.7 cm = 52.5 cm



Bettrahmen 4-seitig auf Gehrung

wird ohne Kopfteil montiert
 unterer Rahmenteil kann in einer Absetzung gestaltet werden

Cadre de lit quatre côtés avec onglets

monté sans tête de lit
 la partie inférieure du cadre peut être exécutée avec contraste

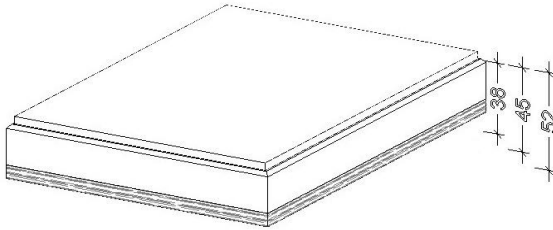

Einbautiefe: 25 cm
 profondeur d'encastrement: 25 cm

Den Preis vom Bettrahmen errechnet man mit der Ausführung vom oberen Rahmenteil

L'exécution de la partie supérieure définit le prix du cadre

Fussausführung Exécution des pieds	chrom matt chrome mat	chrom glänz. brillant	Massivholz bois massiv
Fusshöhe 9.3 cm pieds 9.3 cm	Nr. 2001 0.-	Nr. 2002 0.-	Nr. 2003 118.-
Fusshöhe 16.5 cm pieds 16.5 cm	Nr. 2011 0.-	Nr. 2012 0.-	Nr. 2013 118.-
Fusshöhe 23.7 cm pieds 23.7 cm	Nr. 2021 0.-	Nr. 2022 0.-	Nr. 2023 171.-

Ausführung Exécution	deckl. vernier	furniert plaqué
90 x 200 cm (96.5 x 206.0)	Nr. 1101 1453.-	Nr. 1102 1742.-
100 x 200 cm (106.5 x 206.0)	Nr. 1111 1453.-	Nr. 1112 1742.-
120 x 200 cm (126.5 x 206.0)	Nr. 1121 1571.-	Nr. 1122 1913.-
140 x 200 cm (146.5 x 206.0)	Nr. 1131 1571.-	Nr. 1132 1913.-
160 x 200 cm (166.5 x 206.0)	Nr. 1141 1678.-	Nr. 1142 2095.-
180 x 200 cm (186.5 x 206.0)	Nr. 1151 1678.-	Nr. 1152 2095.-
200 x 200 cm (206.5 x 206.0)	Nr. 1161 1860.-	Nr. 1162 2320.-

Bitte Absetzung vom unteren Rahmen angeben!

Indiquez le contraste du cadre inférieur s.v.p.!

Boxspring: Bettrahmenhöhe 36 cm

Boxspring: hauteur du cadre de lit 36 cm

Rahmenhöhe 36 cm kombiniert mit 9.3 cm Fusshöhe = **45.3 cm**
 Rahmenhöhe 36 cm kombiniert mit 16.5 cm Fusshöhe = **52.5 cm**
 Rahmenhöhe 36 cm kombiniert mit 23.7 cm Fusshöhe = **59.7 cm**
cadre de 36 cm avec pieds de 9.3 cm = 45.3 cm
cadre de 36 cm avec pieds de 16.5 cm = 52.5 cm
cadre de 36 cm avec pieds de 23.7 cm = 59.7 cm



Bettrahmen 4-seitig auf Gehrung

wird ohne Kopfteil montiert
 mittlerer/unterer Rahmenteil kann in einer Absetzung gestaltet werden

Cadre de lit quatre côtés avec onglet

monté sans tête de lit
 les parties inférieure et médiane peuvent être exécutées avec contraste

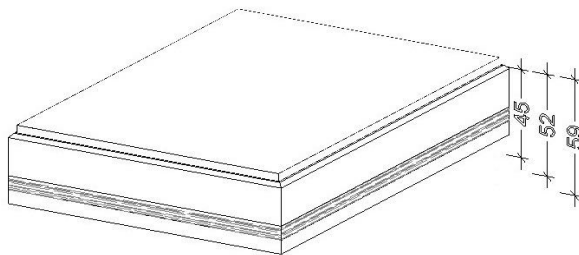

Einbautiefe: 32 cm
 profondeur d'encastrement: 32 cm

Den Preis vom Bettrahmen errechnet man mit der Ausführung vom oberen Rahmenteil

L'exécution de la partie supérieure définit le prix du cadre

Fussausführung Exécution des pieds	chrom matt chrome mat	chrom glänz. brillant	Massivholz bois massiv
Fusshöhe 9.3 cm pieds 9.3 cm	Nr. 2001 0.-	Nr. 2002 0.-	Nr. 2003 118.-
Fusshöhe 16.5 cm pieds 16.5 cm	Nr. 2011 0.-	Nr. 2012 0.-	Nr. 2013 118.-
Fusshöhe 23.7 cm pieds 23.7 cm	Nr. 2021 0.-	Nr. 2022 0.-	Nr. 2023 171.-

Ausführung Exécution	deckl. vernier	furniert plaqué
90 x 200 cm (96.5 x 206.0)	Nr. 1201 1860.-	Nr. 1202 2149.-
100 x 200 cm (106.5 x 206.0)	Nr. 1211 1860.-	Nr. 1212 2149.-
120 x 200 cm (126.5 x 206.0)	Nr. 1221 1977.-	Nr. 1222 2320.-
140 x 200 cm (146.5 x 206.0)	Nr. 1231 1977.-	Nr. 1232 2320.-
160 x 200 cm (166.5 x 206.0)	Nr. 1241 2095.-	Nr. 1242 2555.-
180 x 200 cm (186.5 x 206.0)	Nr. 1251 2095.-	Nr. 1252 2555.-
200 x 200 cm (206.5 x 206.0)	Nr. 1261 2320.-	Nr. 1262 2780.-

Bitte Absetzung vom mittleren/unteren Rahmen angeben!

Indiquez le contraste du cadre du milieu ou inférieur s.v.p.!

Aufpreis:

Bettseitenpaar, Komfort- und Boxspring-Höhe 4-seitig ändern

Contre supplément:

Modifier les 2 côtés,
 pour la hauteur de lit confort et boxspring, modifier les 4 côtés

	Kürzen 190cm	Länge 210cm	Länge 220cm
Bettseiten, Komfort côtés lit confort	Nr. 9953 182.-	Nr. 9954 407.-	Nr. 9955 449.-
Bettseiten, Boxspring côtés lit boxspring	Nr. 9956 182.-	Nr. 9957 407.-	Nr. 9958 449.-

Standard: Bettrahmenhöhe 21.6 cm

Hauteur standard: cadre de lit 21.6 cm

Rahmenhöhe 21.6 cm kombiniert mit 9.3 cm Fusshöhe = **30.9 cm**
 Rahmenhöhe 21.6 cm kombiniert mit 16.5 cm Fusshöhe = **38.1 cm**
 Rahmenhöhe 21.6 cm kombiniert mit 23.7 cm Fusshöhe = **45.3 cm**
cadre 21.6 cm, avec pieds de 9.3 cm = 30.9 cm
cadre 21.6 cm, avec pieds de 16.5 cm = 38.1 cm
cadre 21.6 cm avec pieds de 23.7 = 45.3 cm

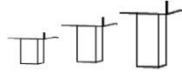

Bettrahmen, 3-seitig
 wird an Kopfteil montiert

Cadre de lit, 3 côtés
 fixé à la tête de lit

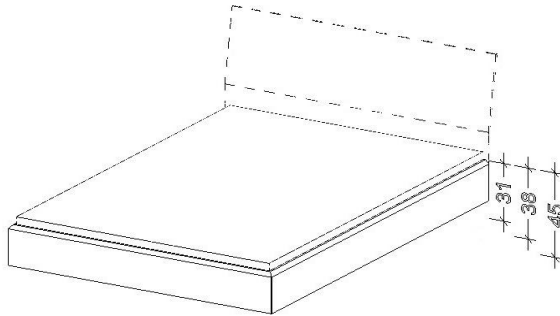

Einbautiefe: 18 cm
profondeur d'encastrement: 18 cm

Fussausführung <i>Exécution des pieds</i>	chrom matt <i>chrome mat</i>	chrom glänz. <i>chrome brillant</i>	Massivholz <i>bois massif</i>
Fusshöhe 9.3 cm <i>pieds 9.3 cm</i>	Nr. 2001 0.-	Nr. 2002 0.-	Nr. 2003 118.-
Fusshöhe 16.5 cm <i>pieds 16.5 cm</i>	Nr. 2011 0.-	Nr. 2012 0.-	Nr. 2013 118.-
Fusshöhe 23.7 cm <i>pieds 23.7 cm</i>	Nr. 2021 0.-	Nr. 2022 0.-	Nr. 2023 171.-

Ausführung <i>Exécution</i>	deckl. <i>vernier</i>	furniert <i>plaque</i>
90 x 200 cm <i>(96.5 x 212.2)</i>	Nr. 1301 1111.-	Nr. 1302 1389.-
100 x 200 cm <i>(106.5 x 212.2)</i>	Nr. 1311 1111.-	Nr. 1312 1389.-
120 x 200 cm <i>(126.5 x 212.2)</i>	Nr. 1321 1164.-	Nr. 1322 1517.-
140 x 200 cm <i>(146.5 x 212.2)</i>	Nr. 1331 1164.-	Nr. 1332 1517.-
160 x 200 cm <i>(166.5 x 212.2)</i>	Nr. 1341 1282.-	Nr. 1342 1614.-
180 x 200 cm <i>(186.5 x 212.2)</i>	Nr. 1351 1282.-	Nr. 1352 1614.-
200 x 200 cm <i>(206.5 x 212.2)</i>	Nr. 1361 1400.-	Nr. 1362 1742.-

Kopfteil passend zu Standardhöhe
 decklackiert oder furniert
 leicht abgeschrägt

Tête de lit adaptée à la hauteur standard
vernier ou en plaque
légèrement biaisée

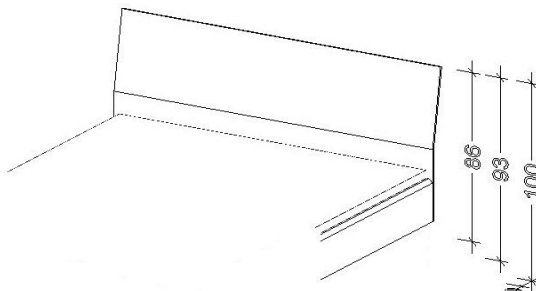

Ausführung <i>Exécution</i>	deckl. <i>vernier</i>	furniert <i>plaque</i>	Decovin
90 cm	Nr. 2101 415.-	Nr. 2102 522.-	Nr. 2103 1111.-
100 cm	Nr. 2111 415.-	Nr. 2112 522.-	Nr. 2113 1111.-
120 cm	Nr. 2121 469.-	Nr. 2122 576.-	Nr. 2123 1228.-
140 cm	Nr. 2131 469.-	Nr. 2132 576.-	Nr. 2133 1228.-
160 cm	Nr. 2141 522.-	Nr. 2142 704.-	Nr. 2143 1335.-
180 cm	Nr. 2151 522.-	Nr. 2152 704.-	Nr. 2153 1335.-
200 cm	Nr. 2161 576.-	Nr. 2162 811.-	Nr. 2163 1442.-

Kopfteil passend zu Standardhöhe
 decklackiert oder furniert, abgeschrägt
 mit massivem Holzrahmen (Absetzung) in
 Nussbaum, Eiche oder decklackiert.

Bei Decovin ist dieser Holzrahmen nicht möglich
cadre de la tête de lit en bois massif (contraste),
noyer sauvage américain, chêne ou verni
Ne pas choisir ce cadre de bois avec Decovin

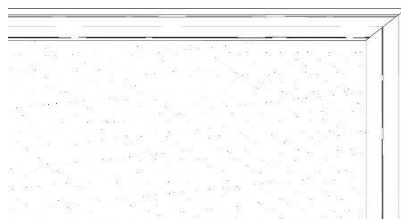

Ausführung <i>Exécution</i>	deckl. <i>vernier</i>	furniert <i>plaque</i>
90 cm	Nr. 2105 822.-	Nr. 2106 939.-
100 cm	Nr. 2115 822.-	Nr. 2116 939.-
120 cm	Nr. 2125 875.-	Nr. 2126 993.-
140 cm	Nr. 2135 875.-	Nr. 2136 993.-
160 cm	Nr. 2145 939.-	Nr. 2146 1111.-
180 cm	Nr. 2155 939.-	Nr. 2156 1111.-
200 cm	Nr. 2165 993.-	Nr. 2166 1228.-

Bitte Absetzung angeben!
Indiquer le contraste s.v.p.!

LED Lampe mit Schwenkarm

Lampe LED à bras articulé



1 Leuchte	2 Leuchten
Nr. 9921	Nr. 9922
319.-	426.-

LED Lampe vorne an Kopfteil montiert

Bei Kopfteilen in Decovin nicht möglich

Lampe LED montée sur le devant de la tête de lit

Ne peut être montée sur les têtes de lit en Decovin



1 Leuchte	2 Leuchten
Nr. 9923	Nr. 9924
319.-	426.-

Aufpreis:

Bettseitenpaar, Standardhöhe 3-seitig ändern

Modifier les 2 côtés du lit, 3 côtés pour la hauteur standard

Contre supplément:

Bettbreite, Standardhöhe 3-seitig ändern

Largeur du lit, modifier 3 côtés pour la hauteur standard

Modifier à	Kürzen 190cm	Länge 210cm	Länge 220cm
Bettseitenpaar	Nr. 9960	Nr. 9961	Nr. 9962
les 2 côtés du lit	182.-	407.-	449.-

	Kürzen
Bett mit Füßen	Nr. 9995
lit avec pieds	321.-
Bett schwebend	Nr. 9995
lit flottant	385.-

Option:

Längstraverse (Breite 8cm) statt Quertraverse

(in Kombination mit schwebendem Bett nicht möglich)

Traverse longitudinale (largeur 8 cm) au lieu de transversale

(uniquement en combinaison avec un lit à pieds)

Längstraverse	Nr. 9995
traverse longitudinale	212.-

Komfort: Bettrahmenhöhe 28.8 cm

Hauteur confort: cadre de lit 28.8 cm

Rahmenhöhe 28.8 cm kombiniert mit 9.3 cm Fusshöhe = **38.1 cm**

Rahmenhöhe 28.8 cm kombiniert mit 16.5 cm Fusshöhe = **45.3 cm**

Rahmenhöhe 28.8 cm kombiniert mit 23.7 cm Fusshöhe = **52.5 cm**

cadre 28.8 cm avec pieds de 9.3 cm = 38.1cm

cadre 28.8 cm avec pieds de 16.5 cm = 45.3cm

cadre 28.8 cm avec pieds de 23.7 cm = 52.5cm



Bettrahmen, 3-seitig

wird an Kopfteil montiert

unterer Rahmenteil kann in einer Absetzung gestaltet werden

cadre de lit, 3 côtés

fixé à la tête de lit

la partie inférieure du cadre peut être exécutée avec contraste

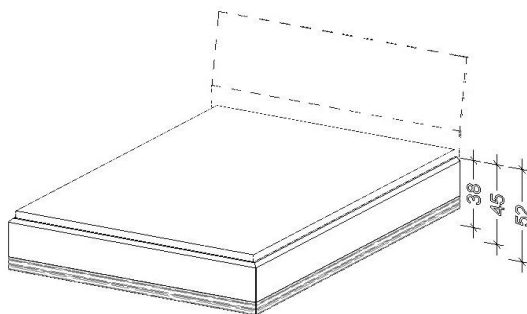

Einbautiefe: 25 cm

profondeur d'encastrement: 25 cm

Den Preis vom Bettrahmen errechnet man

mit der Ausführung vom oberen Rahmenteil

L'exécution de la partie supérieure définit le prix du cadre

Fussausführung Exécution des pieds	chrom matt chrome mat	chrom glänz. brillant	Massivholz bois massif
Fusshöhe 9.3 cm pieds 9.3 cm	Nr. 2001 0.-	Nr. 2002 0.-	Nr. 2003 118.-
Fusshöhe 16.5 cm pieds 16.5 cm	Nr. 2011 0.-	Nr. 2012 0.-	Nr. 2013 118.-
Fusshöhe 23.7 cm pieds 23.7 cm	Nr. 2021 0.-	Nr. 2022 0.-	Nr. 2023 171.-

Ausführung Exécution	deckl. vernier	furniert plaqué
90 x 200 cm (96.5 x 212.2)	Nr. 1401 1453.-	Nr. 1402 1742.-
100 x 200 cm (106.5 x 212.2)	Nr. 1411 1453.-	Nr. 1412 1742.-
120 x 200 cm (126.5 x 212.2)	Nr. 1421 1571.-	Nr. 1422 1913.-
140 x 200 cm (146.5 x 212.2)	Nr. 1431 1571.-	Nr. 1432 1913.-
160 x 200 cm (166.5 x 212.2)	Nr. 1441 1667.-	Nr. 1442 2095.-
180 x 200 cm (186.5 x 212.2)	Nr. 1451 1667.-	Nr. 1452 2095.-
200 x 200 cm (206.5 x 212.2)	Nr. 1461 1860.-	Nr. 1462 2320.-

Absetzung vom unteren Rahmen angeben

Indiquez le contraste de la partie inférieure du cadre s.v.p.

Kopfteil passend zu Komforthöhe

Decklackiert oder furniert

Leicht abgeschrägt

Tête de lit adaptée à la hauteur confort

vernier ou en plaqué

légèrement biaisée

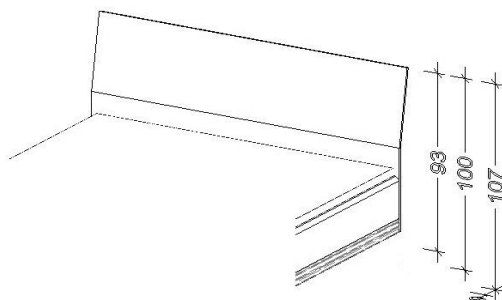

Ausführung Exécution	deckl. vernier	furniert plaqué	Decovin
90 cm	Nr. 2301	Nr. 2302	Nr. 2303
	447.-	554.-	1111.-
100 cm	Nr. 2311	Nr. 2312	Nr. 2313
	447.-	554.-	1111.-
120 cm	Nr. 2321	Nr. 2322	Nr. 2323
	501.-	608.-	1282.-
140 cm	Nr. 2331	Nr. 2332	Nr. 2333
	501.-	608.-	1282.-
160 cm	Nr. 2341	Nr. 2342	Nr. 2343
	576.-	704.-	1389.-
180 cm	Nr. 2351	Nr. 2352	Nr. 2353
	576.-	704.-	1389.-
200 cm	Nr. 2361	Nr. 2362	Nr. 2363
	704.-	811.-	1507.-

Kopfteil passend zu Komforthöhe

decklackiert oder furniert, abgeschrägt

mit massivem Holzrahmen (Absetzung) in Nussbaum, Eiche oder decklackiert.

Bei Decovin ist dieser Holzrahmen nicht möglich

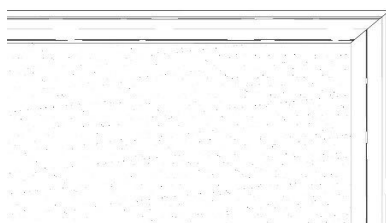
*cadre de la tête de lit en bois massif (contraste),**noyer sauvage américain, chêne ou verni**Ne pas choisir ce cadre de bois avec Decovin*

Ausführung Exécution	deckl. vernier	furniert plaqué
90 cm	Nr. 2305	Nr. 2306
	854.-	972.-
100 cm	Nr. 2315	Nr. 2316
	854.-	972.-
120 cm	Nr. 2325	Nr. 2326
	907.-	1025.-
140 cm	Nr. 2335	Nr. 2336
	907.-	1025.-
160 cm	Nr. 2345	Nr. 2346
	993.-	1111.-
180 cm	Nr. 2355	Nr. 2356
	993.-	1111.-
200 cm	Nr. 2365	Nr. 2366
	1111.-	1228.-

Bitte Absetzung angeben!

*Indiquer le contraste s.v.p.!***LED Lampe mit Schwenkarm****Lampe LED à bras articulé**

1 Leuchte	2 Leuchten
Nr. 9921	Nr. 9922
319.-	426.-

LED Lampe vorne an Kopfteil montiert

Bei Kopfteilen in Decovin nicht möglich

Lampe LED montée sur le devant de la tête de lit*Ne peut être montée sur les têtes de lit en Decovin*

1 Leuchte	2 Leuchten
Nr. 9923	Nr. 9924
319.-	426.-

Aufpreis:

Bettseitenpaar, Komforthöhe 3-seitig ändern

Modifier les deux côtés du lit, 3 côtés pour la hauteur confort

	Kürzen 190cm	Länge 210cm	Länge 220cm
Bettseitenpaar	Nr. 9963	Nr. 9964	Nr. 9965
2 côtés du lit	182.-	407.-	449.-

Contre supplément:

Bettbreite, Komforthöhe 3-seitig ändern

largeur du lit, modifier 3 côté pour la hauteur confort

	Kürzen
Bett mit Füßen	Nr. 9995
Lit avec pieds	321.-
Bett schwebend	Nr. 9995
lit flottant	385.-

Option:

Längstraverse (Breite 8cm) statt Quertraverse

(in Kombination mit schwebendem Bett nicht möglich)

*traverse longitudinale (largeur 8 cm) au lieu de transversale**(uniquement en combinaison avec un lit à pieds).*

Längstraverse	Nr. 9995
traverse longitudinale	212.-

Boxspring: Bettrahmenhöhe 36 cm

Hauteur boxspring: cadre 36 cm

Rahmenhöhe 36 cm kombiniert mit 9.3 cm Fusshöhe = **45.3 cm**
 Rahmenhöhe 36 cm kombiniert mit 16.5 cm Fusshöhe = **52.5 cm**
 Rahmenhöhe 36 cm kombiniert mit 23.7 cm Fusshöhe = **59.7 cm**
cadre de 36 cm avec pieds de 9.3 cm = 45.3 cm
cadre de 36 cm avec pieds de 16.5 cm = 52.5 cm
cadre de 36 cm avec pieds de 23.7 cm = 59.7 cm



Bettrahmen, 3-seitig

decklackiert oder furniert
 wird an Kopfteil montiert
 mittlerer/unterer Rahmenteil kann in einer Absetzung
 gestaltet werden

cadre de lit, 3 côtés

verni ou en plaqué
fixé à la tête de lit
les parties inférieure et médiane peuvent être exécutées
avec contraste

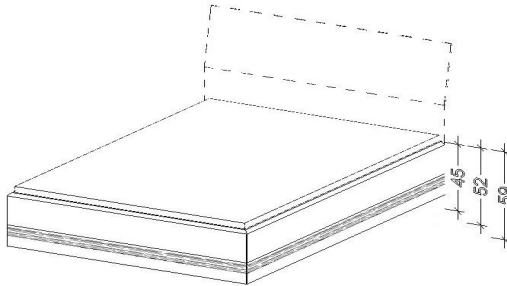

Einbautiefe: 32 cm

profondeur d'encastrement: 32 cm

Den Preis vom Bettrahmen errechnet man mit der Ausführung vom obersten Rahmenteil

L'exécution de la partie supérieure définit le prix du cadre

Fussausführung <i>Exécution des pieds</i>	chrom matt <i>chrome mat</i>	chrom glänz. <i>brillant</i>	Massivholz <i>bois massif</i>
Fusshöhe 9.3 cm <i>pieds 9.3 cm</i>	Nr. 2001 0.-	Nr. 2002 0.-	Nr. 2003 118.-
Fusshöhe 16.5 cm <i>pieds 16.5 cm</i>	Nr. 2011 0.-	Nr. 2012 0.-	Nr. 2013 118.-
Fusshöhe 23.7 cm <i>pieds 23.7 cm</i>	Nr. 2021 0.-	Nr. 2022 0.-	Nr. 2023 171.-

Ausführung <i>Exécution</i>	deckl. <i>vernier</i>	furniert <i>plaqué</i>
90 x 200 cm <i>(96.5 x 212.2)</i>	Nr. 1501 1860.-	Nr. 1502 2149.-
100 x 200 cm <i>(106.5 x 212.2)</i>	Nr. 1511 1860.-	Nr. 1512 2149.-
120 x 200 cm <i>(126.5 x 212.2)</i>	Nr. 1521 1977.-	Nr. 1522 2320.-
140 x 200 cm <i>(146.5 x 212.2)</i>	Nr. 1531 1977.-	Nr. 1532 2320.-
160 x 200 cm <i>(166.5 x 212.2)</i>	Nr. 1541 2095.-	Nr. 1542 2555.-
180 x 200 cm <i>(186.5 x 212.2)</i>	Nr. 1551 2095.-	Nr. 1552 2555.-
200 x 200 cm <i>(206.5 x 212.2)</i>	Nr. 1561 2320.-	Nr. 1562 2780.-

Absetzung vom unteren Rahmen angeben

Indiquez le contraste de la partie inférieure du cadre s.v.p.

Kopfteil passend zu Boxspringhöhe

decklackiert und furniert

leicht abgeschrägt

Tête de lit adaptée à la hauteur boxspring

verni ou en plaqué

légèrement biaisée

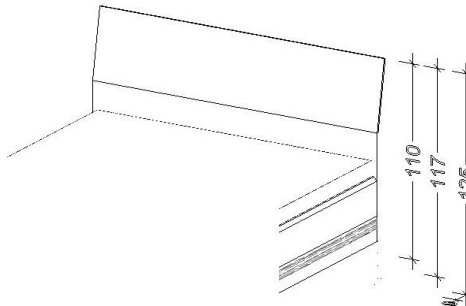

Ausführung <i>Exécution</i>	deckl. <i>vernier</i>	furniert <i>plaqué</i>	Decovin
90 cm	Nr. 2501 469.-	Nr. 2502 576.-	Nr. 2503 1228.-
100 cm	Nr. 2511 469.-	Nr. 2512 576.-	Nr. 2513 1228.-
120 cm	Nr. 2521 522.-	Nr. 2522 704.-	Nr. 2523 1335.-
140 cm	Nr. 2531 522.-	Nr. 2532 704.-	Nr. 2533 1335.-
160 cm	Nr. 2541 640.-	Nr. 2542 811.-	Nr. 2543 1442.-
180 cm	Nr. 2551 640.-	Nr. 2552 811.-	Nr. 2553 1442.-
200 cm	Nr. 2561 758.-	Nr. 2562 939.-	Nr. 2563 1560.-

Kopfteil passend zu Boxspringhöhe

decklackiert oder furniert, abgeschrägt
 mit massivem Holzrahmen (Absetzung) in
 Nussbaum, Eiche oder decklackiert.

Bei Decovin ist dieser Holzrahmen nicht möglich
cadre de la tête de lit en bois massif (contraste),
noyer sauvage américain, chêne ou verni

Ne pas choisir ce cadre de bois avec Decovin

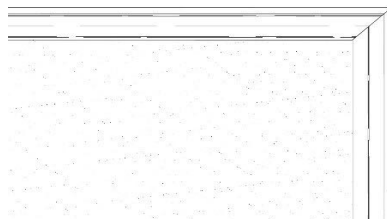

Ausführung <i>Exécution</i>	deckl. <i>vernier</i>	furniert <i>plaqué</i>
90 cm	Nr. 2505 875.-	Nr. 2506 993.-
100 cm	Nr. 2515 875.-	Nr. 2516 993.-
120 cm	Nr. 2525 939.-	Nr. 2526 1111.-
140 cm	Nr. 2535 939.-	Nr. 2536 1111.-
160 cm	Nr. 2545 1046.-	Nr. 2546 1228.-
180 cm	Nr. 2555 1046.-	Nr. 2556 1228.-
200 cm	Nr. 2565 1164.-	Nr. 2566 1335.-

Bitte Absetzung angeben!

Indiquer le contraste s.v.p.!

LED Lampe mit Schwenkarm

Lampe LED à bras articulé



1 Leuchte	2 Leuchten
Nr. 9921	Nr. 9922
319.-	426.-

LED Lampe vorne an Kopfteil montiert

Bei Kopfteilen in Decovin nicht möglich

Lampe LED montée sur le devant de la tête de lit

Ne peut être montée sur les têtes de lit en Decovin



1 Leuchte	2 Leuchten
Nr. 9923	Nr. 9924
319.-	426.-

Aufpreis:

Bettseitenpaar, Boxspringhöhe 3-seitig ändern
modifier deux côtés du lit, 3 côtés pour la hauteur boxspring

	Kürzen 190cm	Länge 210cm	Länge 220cm
Bettseitenpaar	Nr. 9966	Nr. 9967	Nr. 9968
2 côtés de lit	182.-	407.-	449.-

Contre supplément:

Bettbreite, Boxspringhöhe 3-seitig ändern
largeur du lit, modifier 3 côtés pour la hauteur boxspring

	Kürzen
Bett mit Füßen	Nr. 9995
Lit avec pieds	321.-
Bett schwebend	Nr. 9995
lit flottant	385.-

Option:

Längstraverse (Breite 8cm) statt Quertraverse
(in Kombination mit schwebendem Bett nicht möglich)
traverse longitudinale (largeur 8 cm) au lieu de transversale
(uniquement en combinaison avec un lit à pieds).

	Nr. 9995
Längstraverse	212.-
traverse longitudinale	

Bettrahmen Einzel- oder Doppelbett

Cadre de lit individuel ou double

Kann als Einzel- und Doppelbett **spaltfrei** beliebig zusammengestellt werden.

Bett kann nicht schwebend ausgeführt werden.

Bett kann in der Länge nicht angepasst werden.

Achtung: Es braucht 2 Fuss-Set pro Doppelbett.

Lit en plaqué chêne individuel ou double, peut être assemblé selon le besoin.

Il n'existe pas de modèle flottant.

Le lit ne peut pas être modifier dans sa longueur.

Attention: deux jeux de pieds par lit sont nécessaires.

Standard: Bettrahmenhöhe 21.6 cm

Hauteur standard: cadre de lit 21.6 cm

Bettrahmen, 3-seitig

wird an Kopfteil montiert

Rahmenhöhe 22 cm

Das mittlere Bettrahmen-Seitenteil wird für späteren Gebrauch mitgeliefert



cadre de lit, 3 côtés

fixé à la tête de lit

hauteur du cadre 22 cm

Le côté du cadre situé au milieu est livré en vue d'une utilisation ultérieure

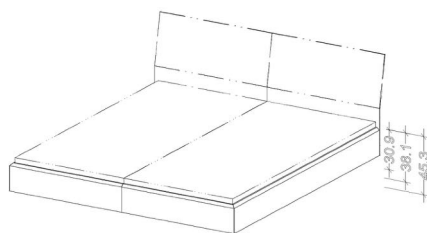

Einbautiefe: 18 cm

profondeur d'encastrement: 18 cm

Fussausführung Exécution des pieds	chrom matt chrome mat	chrom glänz. brillant	Massivholz bois massif
Fusshöhe 9.3 cm pieds 9.3cm	Nr. 2001 0.-	Nr. 2002 0.-	Nr. 2003 118.-
Fusshöhe 16.5 cm pieds 16.5cm	Nr. 2011 0.-	Nr. 2012 0.-	Nr. 2013 118.-
Fusshöhe 23.7 cm pieds 23.7 cm	Nr. 2021 0.-	Nr. 2022 0.-	Nr. 2023 171.-

Achtung: Es braucht 2 Fuss-Set pro Doppelbett!

Attention: deux jeux de pieds par lit sont nécessaires.

Ausführung Exécution	deckl. vernier	furniert plaqué
2 Betten:90x200cm (187.0 x 212.2)	Nr. 1371 2555.-	Nr. 1372 2716.-
2 Betten:95x200cm (197.0 x 212.2)	Nr. 1381 2716.-	Nr. 1382 2833.-
2 Betten:100x200cm (207.0 x 212.2)	Nr. 1391 2716.-	Nr. 1392 2833.-

Kopfteil passend zu Standardhöhe

decklackiert oder furniert

leicht abgeschrägt

Tête de lit adaptée à la hauteur standard

vernier ou en plaqué

légèrement biaisée

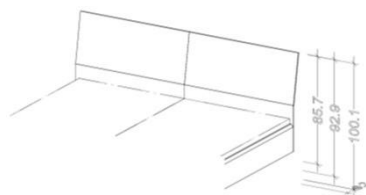

Ausführung Exécution	deckl. vernier	furniert plaqué
2 Kopfteile à 90 cm 2 têtes à 90 cm	Nr. 2211 640.-	Nr. 2212 758.-
2 Kopfteile à 95 cm 2 têtes à 95 cm	Nr. 2221 693.-	Nr. 2222 907.-
2 Kopfteile à 100 cm 2 têtes à 100 cm	Nr. 2231 693.-	Nr. 2232 907.-

Komfort: Bettrahmenhöhe 28.8 cm

Hauteur confort: cadre de lit 28.8 cm

Bettrahmen, 3-seitig

wird an Kopfteil montiert
 unterer Rahmenteil kann in einer Absetzung gestaltet werden
 Rahmenhöhe 29 cm
 Das mittlere Bettrahmen-Seitenteil
 wird für späteren Gebrauch mitgeliefert



cadre de lit, 3 côtés

fixé à la tête de lit
 la partie inférieure du cadre
 peut être exécutée en contraste
 cadre 29 cm
 Le côté du cadre situé au milieu
 est il en vue d'une utilisation
 ultérieure

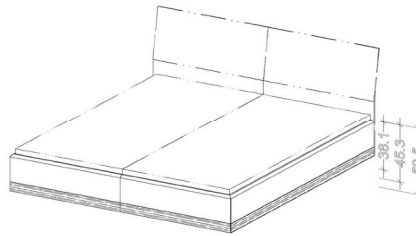

Einbautiefe: 25 cm

profondeur d'encastrement: 25 cm

Den Preis vom Bettrahmen errechnet man
 mit der Ausführung vom oberen Rahmenteil

L'exécution de la partie supérieure du cadre
 définit le prix du cadre

Fussausführung Exécution des pieds	chrom matt chrome mat	chrom glänz. brillant	Massivholz bois massif
Fusshöhe 9.3 cm pieds 9.3cm	Nr. 2001 0.-	Nr. 2002 0.-	Nr. 2003 118.-
Fusshöhe 16.5 cm pieds 16.5cm	Nr. 2011 0.-	Nr. 2012 0.-	Nr. 2013 118.-
Fusshöhe 23.7 cm pieds 23.7 cm	Nr. 2021 0.-	Nr. 2022 0.-	Nr. 2023 171.-

Achtung: Es braucht 2 Fuss-Set pro Doppelbett!

Attention: deux jeux de pieds par lit sont nécessaires.

Ausführung Exécution	deckl. vernie	furniert plaqué
2 Betten:90x200cm (187.0 x 212.2)	Nr. 1471 2780.-	Nr. 1472 2951.-
2 Betten:95x200cm (197.0 x 212.2)	Nr. 1481 2951.-	Nr. 1482 3058.-
2 Betten:100x200cm (207.0 x 212.2)	Nr. 1491 2951.-	Nr. 1492 3058.-

Absetzung vom unteren Rahmen angeben

Indiquez le contraste de la partie inférieure du cadre s.v.p.

Kopfteil passend zu Komforthöhe

Komforthöhe

Decklackiert oder furniert
 Leicht abgeschrägt

Tête de lit adaptée à la hauteur confort

vernie ou en plaqué
 légèrement biaisée

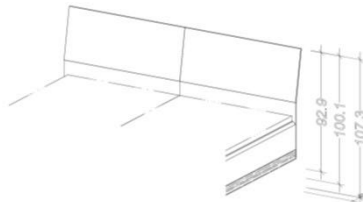

Ausführung Exécution	deckl. vernie	furniert plaqué
2 Kopfteile à 90 cm 2 têtes à 90 cm	Nr. 2371 640.-	Nr. 2372 747.-
2 Kopfteile à 95 cm 2 têtes à 95 cm	Nr. 2381 693.-	Nr. 2382 907.-
2 Kopfteile à 100 cm 2 têtes à 100 cm	Nr. 2391 693.-	Nr. 2392 907.-

Beleuchtung für Kopfteil

Eclairage pour tête de lit

LED Lampe mit Schwenkarm

Lampe LED à bras articulé



1 Leuchte Nr. 9921	2 Leuchten Nr. 9922
319.-	426.-

LED Lampe vorne an Kopfteil montiert

Bei Kopfteilen in Decovin nicht möglich

Lampe LED montée sur le devant de la tête de lit

Ne peut être montée sur les têtes de lit en Decovin



1 Leuchte Nr. 9923	2 Leuchten Nr. 9924
319.-	426.-

Nachttische und Kommoden

Table de nuit et commodes

Achtung:

KorpUSAusführung innen mit pflegeleichtem Decor.
Abdeckblatt: decklackiert, furniert oder Glas
Bitte Ausführung vom Abdeckblatt angeben

Attention:

Exécution intérieure du corps en décor facile à l'entretien
Plateau: verni, en plaqué ou en verre
Veuillez indiquer l'exécution du plateau s.v.p.

Nachttische für Standardhöhe

Tables de nuit hauteur standard

Nachttisch

passend zu Bettrahmen mit mittlerem
Fuss 16.5 cm
2 Schubladen

Table de nuit

hauteur adaptée au cadre avec
pieds moyens de 16.5 cm
2 tiroirs

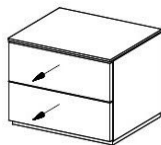

B x H x T / L x H x P
50 x 36.1 x 42.4

Front, face	deckl. vernie	Glas verre	furniert plaqué
Korpus, corps			
decklackiert vernie	Nr. 5001 576.-	Nr. 5002 704.-	Nr. 5003 704.-
furniert plaqué	Nr. 5004 640.-	Nr. 5005 747.-	Nr. 5006 747.-

Abdeckblatt plateau	Nr. 3001 0.-	Nr. 3002 0.-	Nr. 3003 62.-
------------------------	-----------------	-----------------	------------------

Nachttisch

passend zu Bettrahmen mit mittlerem
Fuss 16.5 cm
2 Schubladen

Table de nuit

hauteur adaptée au cadre avec
pieds moyens de 16.5 cm
2 tiroirs

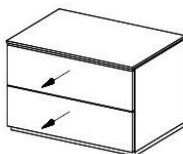

B x H x T / L x H x P
60 x 36.1 x 42.4

Front, face	deckl. vernie	Glas verre	furniert plaqué
Korpus, corps			
decklackiert vernie	Nr. 5011 576.-	Nr. 5012 693.-	Nr. 5013 693.-
furniert plaqué	Nr. 5014 640.-	Nr. 5015 747.-	Nr. 5016 747.-

Abdeckblatt plateau	Nr. 3101 0.-	Nr. 3102 0.-	Nr. 3103 62.-
------------------------	-----------------	-----------------	------------------

Nachttische für Komforthöhe

Table de nuit hauteur confort

Nachttisch

passend zu Bettrahmen mit mittlerem
Fuss 16.5 cm
2 Schubladen

Table de nuit

hauteur adaptée au cadre avec
pieds moyens de 16.5 cm
2 tiroirs

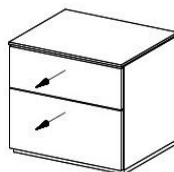

B x H x T / L x H x P
50 x 43.3 x 42.4

Front, face	deckl. vernie	Glas verre	furniert plaqué
Korpus, corps			
decklackiert vernie	Nr. 5021 640.-	Nr. 5022 747.-	Nr. 5023 747.-
furniert plaqué	Nr. 5024 704.-	Nr. 5025 811.-	Nr. 5026 811.-

Abdeckblatt plateau	Nr. 3001 0.-	Nr. 3002 0.-	Nr. 3003 58.-
------------------------	-----------------	-----------------	------------------

Nachttisch

passend zu Bettrahmen mit mittlerem
Fuss 16.5 cm
2 Schubladen

Table de nuit

hauteur adaptée au cadre avec
pieds moyens de 16.5 cm
2 tiroirs

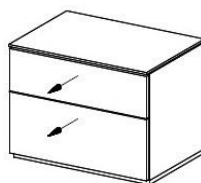

B x H x T / L x H x P
60 x 43.3 x 42.4

Front, face	deckl. vernie	Glas verre	furniert plaqué
Korpus, corps			
decklackiert vernie	Nr. 5031 640.-	Nr. 5032 747.-	Nr. 5033 747.-
furniert plaqué	Nr. 5034 704.-	Nr. 5035 811.-	Nr. 5036 811.-

Abdeckblatt plateau	Nr. 3101 0.-	Nr. 3102 0.-	Nr. 3103 62.-
------------------------	-----------------	-----------------	------------------

Nachttische für Boxspringhöhe

Table de nuit hauteur boxspring

Nachttisch

passend zu Bettrahmen mit mittlerem
Fuss 16.5 cm
3 Schubladen



Table de nuit

Hauteur adaptée au cadre
avec pieds moyens de 16.5 cm
3 tiroirs

B x H x T / L x H x P
50 x 52.5 x 42.4

Front, face Korpus, corps	deckl. vernier	Glas verre	furniert plaqué
decklackiert vernier	Nr. 5041 747.-	Nr. 5042 875.-	Nr. 5043 875.-
furniert plaqué	Nr. 5044 811.-	Nr. 5045 939.-	Nr. 5046 939.-

Abdeckblatt plateau	Nr. 3001 0.-	Nr. 3002 0.-	Nr. 3003 62.-
------------------------	-----------------	-----------------	------------------

Nachttisch

passend zu Bettrahmen mit mittlerem
Fuss 16.5 cm
3 Schubladen

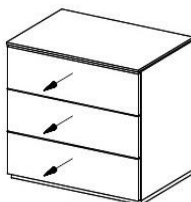

Table de nuit

Hauteur adaptée au cadre
avec pieds moyens de 16.5 cm
3 tiroirs

B x H x T / L x H x P
60 x 52.5 x 42.4

Front, face Korpus, corps	deckl. vernier	Glas verre	furniert plaqué
decklackiert vernier	Nr. 5051 747.-	Nr. 5052 875.-	Nr. 5053 875.-
furniert plaqué	Nr. 5054 811.-	Nr. 5055 939.-	Nr. 5056 939.-

Abdeckblatt plateau	Nr. 3101 0.-	Nr. 3102 0.-	Nr. 3103 62.-
------------------------	-----------------	-----------------	------------------

Kommoden: Höhe 74 cm

Commodes hauteur 74 cm

Kommode

4 Schubladen

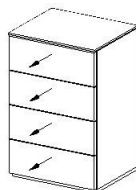

commode
4 tiroirs

B x H x T / L x H x P
50 x 74.1 x 42.4

Front, face Korpus, corps	deckl. vernier	Glas verre	furniert plaqué
decklackiert vernier	Nr. 6051 1153.-	Nr. 6052 1389.-	Nr. 6053 1389.-
furniert plaqué	Nr. 6054 1282.-	Nr. 6055 1517.-	Nr. 6056 1517.-

Abdeckblatt plateau	Nr. 3001 0.-	Nr. 3002 0.-	Nr. 3003 62.-
------------------------	-----------------	-----------------	------------------

Kommode

4 Schubladen

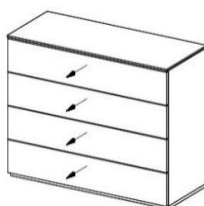

commode
4 tiroirs

B x H x T / L x H x P
100 x 74.1 x 42.4

Front, face Korpus, corps	deckl. vernier	Glas verre	furniert plaqué
decklackiert vernier	Nr. 6001 1517.-	Nr. 6002 1742.-	Nr. 6003 1742.-
furniert plaqué	Nr. 6004 1624.-	Nr. 6005 1860.-	Nr. 6006 1860.-

Abdeckblatt plateau	Nr. 3201 0.-	Nr. 3202 0.-	Nr. 3203 116.-
------------------------	-----------------	-----------------	-------------------

Kommode

1 grosse Schublade, 2 kleine Schubladen

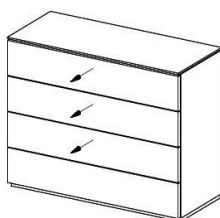

commode
1 grand tiroir, 2 tiroirs

B x H x T / L x H x P
100 x 74.1 x 42.4

Front, face Korpus, corps	deckl. vernier	Glas verre	furniert plaqué
decklackiert vernier	Nr. 6011 1517.-	Nr. 6012 1742.-	Nr. 6013 1742.-
furniert plaqué	Nr. 6014 1624.-	Nr. 6015 1860.-	Nr. 6016 1860.-

Abdeckblatt plateau	Nr. 3201 0.-	Nr. 3202 0.-	Nr. 3203 108.-
------------------------	-----------------	-----------------	-------------------

Kommode
1 Tür links, 4 Schubladen

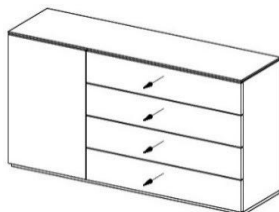

commode
1 porte à gauche, 1 rayon, 4 tiroirs

B x H x T / L x H x P
150 x 74.1 x 42.4

Front, face	deckl. vernie	Glas verre	furniert plaqué
Korpus, corps			
decklackiert vernie	Nr. 6021 2320.-	Nr. 6022 2673.-	Nr. 6023 2673.-
furniert plaque	Nr. 6024 2673.-	Nr. 6025 3026.-	Nr. 6026 3026.-

Abdeckblatt plateau	Nr. 3301	Nr. 3302	Nr. 3303
	0.-	0.-	180.-

Kommode
4 Schubladen, 1 Tür rechts

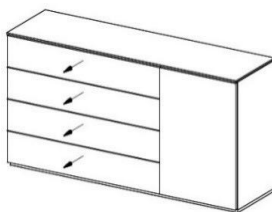

commode
1 porte à droite, 1 rayon, 4 tiroirs

B x H x T / L x H x P
150 x 74.1 x 42.4

Front, face	deckl. vernie	Glas verre	furniert plaqué
Korpus, corps			
decklackiert vernie	Nr. 6031 2320.-	Nr. 6032 2673.-	Nr. 6033 2673.-
furniert plaque	Nr. 6034 2673.-	Nr. 6035 3026.-	Nr. 6036 3026.-

Abdeckblatt plateau	Nr. 3301	Nr. 3302	Nr. 3303
	0.-	0.-	180.-

Kommode
1 Tür links, 4 Schubladen, 1 Tür rechts

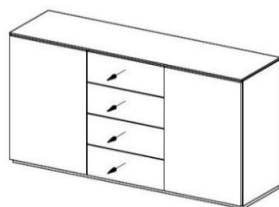

commode
1 porte à gauche, 1 rayon, 4 tiroirs
1 porte à droite, 1 rayon

B x H x T / L x H x P
150 x 74.1 x 42.4

Front, face	deckl. vernie	Glas verre	furniert plaqué
Korpus, corps			
decklackiert vernie	Nr. 6041 2555.-	Nr. 6042 2887.-	Nr. 6043 2887.-
furniert plaque	Nr. 6044 2887.-	Nr. 6045 3261.-	Nr. 6046 3261.-

Abdeckblatt plateau	Nr. 3301	Nr. 3302	Nr. 3303
	0.-	0.-	180.-

Kommoden: Höhe 92 cm

Commodes hauteur 92 cm

Kommode
5 Schubladen

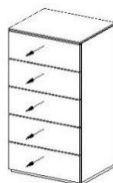

commode
5 tiroirs

B x H x T / L x H x P
50 x 91.8 x 42.4

Front, face	deckl. vernie	Glas verre	furniert plaqué
Korpus, corps			
decklackiert vernie	Nr. 6111 1389.-	Nr. 6112 1603.-	Nr. 6113 1603.-
furniert plaque	Nr. 6114 1517.-	Nr. 6115 1731.-	Nr. 6116 1731.-

Abdeckblatt plateau	Nr. 3001	Nr. 3002	Nr. 3003
	0.-	0.-	62.-

Kommode
5 Schubladen

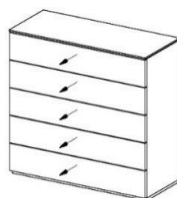

commode
5 tiroirs

B x H x T / L x H x P
100 x 91.8 x 42.4

Front, face	deckl. vernie	Glas verre	furniert plaqué
Korpus, corps			
decklackiert vernie	Nr. 6061 1624.-	Nr. 6062 1860.-	Nr. 6063 1860.-
furniert plaque	Nr. 6064 1742.-	Nr. 6065 1977.-	Nr. 6066 1977.-

Abdeckblatt plateau	Nr. 3201	Nr. 3202	Nr. 3203
	0.-	0.-	116.-

Kommode

1 grosse Schublade, 3 kleine Schubladen

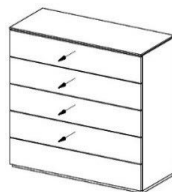
**commode**

1 grand tiroir, 3 tiroirs

B x H x T / L x H x P
100 x 91.8 x 42.4

Front, face	deckl. vernier	Glas verre	furniert plaqué
Korpus, corps			
decklackiert vernier	Nr. 6071 1624.-	Nr. 6072 1860.-	Nr. 6073 1860.-
furniert plaqué	Nr. 6074 1742.-	Nr. 6075 1977.-	Nr. 6076 1977.-

Abdeckblatt plateau	Nr. 3201 0.-	Nr. 3202 0.-	Nr. 3203 116.-
------------------------	-----------------	-----------------	-------------------

Kommode

1 Tür links, 2 Tablare, 5 Schubladen

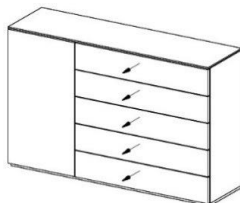
**commode**

1 porte à gauche, 2 rayons, 5 tiroirs

B x H x T / L x H x P
150 x 91.8 x 42.4

Front, face	deckl. vernier	Glas verre	furniert plaqué
Korpus, corps			
decklackiert vernier	Nr. 6081 2555.-	Nr. 6082 2887.-	Nr. 6083 2887.-
furniert plaqué	Nr. 6084 2887.-	Nr. 6085 3261.-	Nr. 6086 3261.-

Abdeckblatt plateau	Nr. 3301 0.-	Nr. 3302 0.-	Nr. 3303 180.-
------------------------	-----------------	-----------------	-------------------

Kommode

5 Schubladen, 1 Tür rechts, 2 Tablare

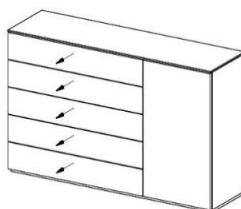
**commode**

5 tiroirs, 1 porte à droite, 2 rayons

B x H x T / L x H x P
150 x 91.8 x 42.4

Front, face	deckl. vernier	Glas verre	furniert plaqué
Korpus, corps			
decklackiert vernier	Nr. 6091 2555.-	Nr. 6092 2887.-	Nr. 6093 2887.-
furniert plaqué	Nr. 6094 2887.-	Nr. 6095 3261.-	Nr. 6096 3261.-

Abdeckblatt plateau	Nr. 3301 0.-	Nr. 3302 0.-	Nr. 3303 180.-
------------------------	-----------------	-----------------	-------------------

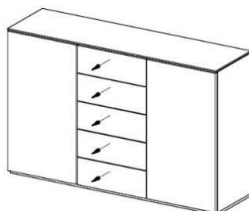
Kommode1 Tür links, 2 Tablare, 5 Schubladen,
1 Tür rechts, 2 Tablare**commode**1 porte à gauche, 2 rayons, 5 tiroirs,
1 porte à droite, 2 rayonsB x H x T / L x H x P
150 x 91.8 x 42.4

Front, face	deckl. vernier	Glas verre	furniert plaqué
Korpus, corps			
decklackiert vernier	Nr. 6101 2780.-	Nr. 6102 3133.-	Nr. 6103 3133.-
furniert plaqué	Nr. 6104 3133.-	Nr. 6105 3475.-	Nr. 6106 3475.-

Abdeckblatt plateau	Nr. 3301 0.-	Nr. 3302 0.-	Nr. 3303 180.-
------------------------	-----------------	-----------------	-------------------

Spiegel**Miroir****Wandspiegel mit Ablage****miroir mural**
un rayonB x H x T / L x H x P
56.6 x 91.9 x 8.9 cm

deckl. vernier	furniert plaqué
Nr. 9701 725.-	Nr. 9702 832.-

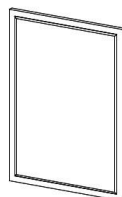
**Wandspiegel ohne Ablage
mit Facetten****Miroir mural sans rayon**
bords biseautésB x H x T / L x H x P
56.6 x 90.0 x 2.4 cm

deckl. vernier	furniert plaqué
Nr. 9703 608.-	Nr. 9704 725.-

Preisliste Schrank MIA

Liste de prix de armoire MIA

Korpuserfassung innen mit pflegeleichtem Decor
 Je Element wird 1 Tablar immer fix montiert
 Die Preise sind immer inkl. Front in Lack oder Holz
 Frontspiegel mit Aufpreis möglich (letzte Seite)
Aussenseiten in decklackiert oder furniert preisgleich
 Ohne Vermerk ist der **Sockel** in Ausführung der Aussenseiten
Griffvarianten Länge 27 cm: Metall glänzend/matt,
 Massivholz und decklackiert
 Länge 106 cm: Massivholz und decklackiert

Exécution intérieure du corps en décor facile à l'entretien
 Chaque élément comprend 1 rayon fixe
 Inclus dans le prix: face vernie ou en plaqué
 Contre supplément: face avec miroir (dernière page)
Côtés extérieurs vernis ou en plaqué au même prix
 Sans autre indication: même exécution pour le **socle** et les côtés
Modèles de poignées: longueur 27 cm: métal brillant et mat,
 bois massif et verni
 longueur 106 cm: bois et verni

Grundelemente

Élément de base

Schrank 1- türig links gebandet
 2 Tablare, 1 Kleiderstange



Armoire
 1 porte charnière à gauche,
 2 rayons, 1 tringle à vêtements

B x H x T / L x H x P
 40,7 x 217,6 x 59,3
 50,7 x 217,6 x 59,3

Front, face	deckl. vernie	Glas/Spiegel auf Lackfront verre/miroir sur face vernie	furniert plaqué
Breite, largeur			
Breite 40 cm	Nr. 4001 1338.-	Nr. 4002 1466.-	Nr. 4003 1519.-
Breite 50 cm	Nr. 4011 1402.-	Nr. 4012 1573.-	Nr. 4013 1626.-
ohne Inhalt / vide			
Breite 40 cm	Nr. 4006 1175.-	Nr. 4007 1303.-	Nr. 4008 1357.-
Breite 50 cm	Nr. 4016 1239.-	Nr. 4017 1410.-	Nr. 4018 1464.-

Bitte Absetzung der Aussenseite angeben!
 Veuillez indiquer le contraste des côtes s.v.p.!

Schrank 1- türig rechts gebandet
 2 Tablare, 1 Kleiderstange

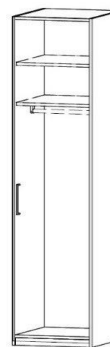

Armoire
 1 porte charnière à droite
 2 rayons, 1 tringle à vêtements

B x H x T / L x H x P
 40,7 x 217,6 x 59,3
 50,7 x 217,6 x 59,3

Front, face	deckl. vernie	Glas/Spiegel auf Lackfront verre/miroir sur face vernie	furniert plaqué
Breite, largeur			
Breite 40 cm	Nr. 4021 1338.-	Nr. 4022 1466.-	Nr. 4023 1519.-
Breite 50 cm	Nr. 4031 1402.-	Nr. 4032 1573.-	Nr. 4033 1626.-
ohne Inhalt / vide			
Breite 40 cm	Nr. 4026 1153.-	Nr. 4027 1282.-	Nr. 4028 1335.-
Breite 50 cm	Nr. 4036 1207.-	Nr. 4037 1367.-	Nr. 4038 1421.-

Bitte Absetzung der Aussenseite angeben!
 Veuillez indiquer le contraste des côtes s.v.p.!

Schrank 2- türig
 2 Tablare, 1 Kleiderstange

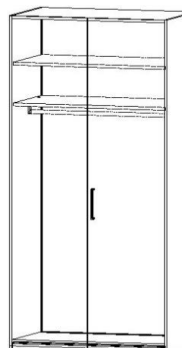

Armoire
 2 portes
 2 rayons, 1 tringle à vêtements

B x H x T / L x H x P
 80,2 x 217,6 x 59,3
 100,2 x 217,6 x 59,3

Front, face	deckl. vernie	Glas/Spiegel auf Lackfront verre/miroir sur face vernie	furniert plaqué
Breite, largeur			
Breite 80	Nr. 4041 1691.-	Nr. 4042 1926.-	Nr. 4043 2044.-
Breite 100	Nr. 4051 1808.-	Nr. 4052 2044.-	Nr. 4053 2129.-
ohne Inhalt / vide			
Breite 80	Nr. 4046 1485.-	Nr. 4047 1721.-	Nr. 4048 1838.-
Breite 100	Nr. 4056 1603.-	Nr. 4057 1838.-	Nr. 4058 1924.-

Bitte Absetzung der Aussenseite angeben!
 Veuillez indiquer le contraste des côtes s.v.p.!

Schrank 2- türig

2 Tablare, 1 Kleiderstange, 3 Schubladen

Armoire

2 portes

2 rayons, 1 tringel à vêtements, 3 tiroirs

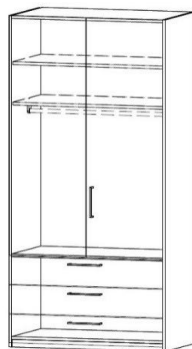

B x H x T / L x H x P

80,2 x 217,6 x 59,3

100,2 x 217,6 x 59,3

Front, face	deckl. vernie	Glas/Spiegel auf Lackfront verre/miroir sur face vernie	furniert plaqué
Breite, largeur			
Breite 80	Nr. 4061 1980.-	Nr. 4062 2236.-	Nr. 4063 2333.-
Breite 100	Nr. 4071 2097.-	Nr. 4072 2343.-	Nr. 4073 2440.-
ohne Inhalt / vide			
Breite 80	Nr. 4066 1785.-	Nr. 4067 2031.-	Nr. 4068 2138.-
Breite 100	Nr. 4076 1902.-	Nr. 4077 2138.-	Nr. 4078 2245.-

Bitte Absetzung der Aussenseite angeben!

Veuillez indiquer le contraste des côtes s.v.p.!

Aufpreis: Trägermaterial hinter Spiegel/Glas furniert

prix supplément: matériel de support derrière le miroir/verre en plaqué

pro Tür
par porte

Nr. 9720

257.-

Anbauelemente**Eléments modulaires****Schrank 1- türig links gebandet**

2 Tablare, 1 Kleiderstange

Armoire

1 porte charnière à gauche

2 rayons, 1 tringel à vêtements

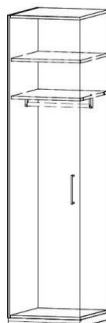

B x H x T / L x H x P

39,4 x 217,6 x 59,3 cm

49,4 x 217,6 x 59,3 cm

Front, face	deckl. vernie	Glas/Spiegel auf Lackfront verre/miroir sur face vernie	furniert plaqué
Breite, largeur			
Breite 40 cm	Nr. 4081 803.-	Nr. 4082 931.-	Nr. 4083 984.-
Breite 50 cm	Nr. 4091 867.-	Nr. 4092 984.-	Nr. 4093 1038.-
ohne Inhalt / vide			
Breite 40 cm	Nr. 4086 640.-	Nr. 4087 768.-	Nr. 4088 822.-
Breite 50 cm	Nr. 4096 704.-	Nr. 4097 822.-	Nr. 4098 875.-

Schrank 1- türig rechts gebandet

2 Tablare, 1 Kleiderstange

Armoire

1 porte charnière à droite

2 rayons, 1 tringel à vêtements

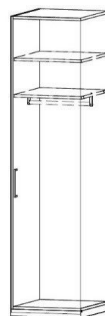

B x H x T / L x H x P

39,4 x 217,6 x 59,3 cm

49,4 x 217,6 x 59,3 cm

Front, face	deckl. vernie	Glas/Spiegel auf Lackfront verre/miroir sur face vernie	furniert plaqué
Breite, largeur			
Breite 40 cm	Nr. 4101 803.-	Nr. 4102 931.-	Nr. 4103 984.-
Breite 50 cm	Nr. 4111 867.-	Nr. 4112 984.-	Nr. 4113 1038.-
ohne Inhalt / vide			
Breite 40 cm	Nr. 4106 640.-	Nr. 4107 768.-	Nr. 4108 822.-
Breite 50 cm	Nr. 4116 704.-	Nr. 4117 822.-	Nr. 4118 875.-

Schrank 2- türig

2 Tablare, 1 Kleiderstange

Armoire

2 portes

2 rayons, 1 tringle à vêtements

B x H x T / L x H x P

78,9 x 217,6 x 59,3 cm

98,9 x 217,6 x 59,3 cm



Front, face	deckl. vernie	Glas/Spiegel auf Lackfront verre/miroir sur face vernie	furniert plaqué
Breite, largeur			
Breite 80	Nr. 4121 1124.-	Nr. 4122 1359.-	Nr. 4123 1477.-
Breite 100	Nr. 4131 1252.-	Nr. 4132 1487.-	Nr. 4133 1594.-
ohne Inhalt / vide			
Breite 80	Nr. 4126 918.-	Nr. 4127 1153.-	Nr. 4128 1271.-
Breite 100	Nr. 4136 1046.-	Nr. 4137 1282.-	Nr. 4138 1389.-

Schrank 2- türig mit 3 Schubladen

2 Tablare, 1 Kleiderstange

Armoire

2 portes

2 rayons, 1 tringle à vêtements, 3 tiroirs

B x H x T / L x H x P

78,9 x 217,6 x 59,3 cm

98,9 x 217,6 x 59,3 cm



Front, face	deckl. vernie	Glas/Spiegel auf Lackfront verre/miroir sur face vernie	furniert plaqué
Breite, largeur			
Breite 80	Nr. 4141 1466.-	Nr. 4142 1701.-	Nr. 4143 1808.-
Breite 100	Nr. 4151 1573.-	Nr. 4152 1808.-	Nr. 4153 1915.-
ohne Inhalt / vide			
Breite 80	Nr. 4146 1271.-	Nr. 4147 1496.-	Nr. 4148 1614.-
Breite 100	Nr. 4156 1378.-	Nr. 4157 1603.-	Nr. 4158 1721.-

Grifflänge 106 cm nicht möglich
Pas de poignée de 106 cm

Achtung: Bitte Griffvariante angeben**Attention: Veuillez indiquer le modèle de poignées s.v.p.**

Aufpreis: Trägermaterial hinter Spiegel/Glas furniert
prix supplément: matériel de support derrière le miroir/verre en plaqué

pro Tür
par porte

Nr. 9720
257.-

Information**Ausführung der Front mit farbigem Glas:**

Bitte die Farbe angeben!

Information**Exécution de la face en verre coloré:**

Veuillez préciser la couleur!

Griffvarianten

Modèles de poignées

Bügelgriff Länge 21 cm

in Chrom matt und glänzend

Poignée étrier

chromé mat et brillant



matt chrom mat	glänzend brillant
Nr. 9884	Nr. 9885
0.-	0.-

Winkelgriff Länge 24 cm

in Chrom matt und glänzend

Poignée angle, longueur 24 cm

chrome mat et brillant



matt chrom mat	glänzend brillant
Nr. 9882	Nr. 9883
0.-	0.-

Massivholzgriff Länge 32 cm

decklackiert

Massivholz: Nussbaum, Eiche, Stone Eiche

Poignée bois massif, longueur 32 cm

vernier

bois massif: noyer, chêne, stone chêne



decklackiert vernier	Massivholz bois massif
Nr. 9880	Nr. 9881
0.-	0.-

Griff in Massivholz Länge 106 cm

decklackiert

Massivholz: Nussbaum, Eiche, Stone Eiche

Front mit Schubladen: Grifflänge 106 cm nicht möglich

Poignée bois massif, longueur 106 cm

vernier, bois massif: noyer, chêne, stone chêne

face avec tiroirs: pas de poignée de 106 cm



decklackiert vernier	Massivholz bois massif
Nr. 9890	Nr. 9891
54.-	54.-

Abdeckrahmen für Kleiderschrank

per Laufmeter decklackiert und furniert

Nur Schrankbreite rechnen

Max. Länge 310 cm

Plateau pour armoire

par mètre courant verni et en plaqué

longueur maximale 310 cm ne compter que la largeur de l'armoire.



	Preis/lfm
decklack	Nr. 4301
vernier	161.-
furniert	Nr. 4302
plaqué	193.-

Zubehör für Schranksystem

Accessoires pour système d'armoire

Zusätzliches Innentablar

Zusätzliches Fixtablar

Zusätzliches Fixtablar mit Kleiderstange

rayon intérieur supplémentaire

rayon fixe supplémentaire

rayon fixe supplémentaire avec tringle à vêtements

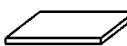
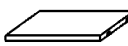
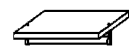
	 Innentablar rayon intérieur	 Fixtablar rayon fixe	 Fixtablar, KS rayon fixe avec tringle
40 x 2 x 53	Nr. 9801 67.-	Nr. 9875 79.-	Nr. 9805 113.-
50 x 2 x 53	Nr. 9802 76.-	Nr. 9876 87.-	Nr. 9806 125.-
80 x 2 x 53	Nr. 9803 85.-	Nr. 9877 95.-	Nr. 9807 137.-
100 x 2 x 53	Nr. 9804 95.-	Nr. 9878 107.-	Nr. 9808 149.-

Zusätzliches Tablar mit Kleiderstange vorne ausziehbar

Ausziehtablar

Kleiderstange separat an Deckel montierbar



rayon supplémentaire avec tringle à vêtements

extensible vers l'avant

rayon extensible

tringle à vêtement séparée

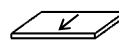
à fixer au plafond de l'armoire

	 Ausziehtab. rayon extensible	 KS vorne tringle à l'avant	 KS in Deckel tringle au plafond
40 x 2 x 53	Nr. 9861 146.-	Nr. 9850 98.-	Nr. 9831 70.-
50 x 2 x 53	Nr. 9862 192.-	Nr. 9851 110.-	Nr. 9832 70.-
80 x 2 x 53	Nr. 9863 215.-	Nr. 9852 123.-	Nr. 9833 81.-
100 x 2 x 53	Nr. 9864 230.-	Nr. 9853 161.-	Nr. 9834 83.-

Beleuchtung LED an Tablar oder Deckel

Eclairage LED montage au rayon

LED-Licht mit Bewegungsmelder (Akku)
 Kann unten am Tablar oder am Deckel montiert werden.
 Leuchtet, wenn Türe geöffnet wird.
 Schaltet nach 30 sec. ohne Bewegung automatisch aus.
 Leuchtdauer ca. 3-4 Stunden (reicht erfahrungsgemäss für mehrere Monate)
Eclairage LED avec détecteur de mouvement (avec batterie)
Montage au rayon ou au plafond.
S'allume à l'ouverture de la porte.
S'éteint automatiquement après 30 secondes sans mouvement.
Durée d'éclairage 3 à 4 heures (suffit en général pour plusieurs mois)



LED - Licht	Nr. 9887
<i>Eclairage LED</i>	106.-

Kabel & Adapter zu LED-Licht
 Ist ein Standard Mini USB Typ B - Anschluss (meistens zu Hause)
Câble et adaptateur pour éclairage LED
Mini USB standard de type B (utilisés principalement à la maison)



Adapter zu LED-Licht	Nr. 9888
<i>Adaptateur pour éclairage LED</i>	54.-

Innenschubladen

1 Schublade
1 tiroir intérieur

H x T / H x P
21,7 x 48,5 cm



B x H x T / L x H x P	
50 x 20 x 53	Nr. 9810 276.-
80 x 20 x 53	Nr. 9811 297.-
100 x 20 x 53	Nr. 9812 319.-

Innenschubladen

2 Schubladen
2 tiroirs intérieurs

H x T / H x P
40,9 x 48,5 cm



50 x 40 x 53	Nr. 9817 437.-
80 x 40 x 53	Nr. 9813 458.-
100 x 40 x 53	Nr. 9814 490.-

Innenschubladen

3 Schubladen
3 tiroirs intérieurs

H x T / H x P
60,1 x 48,5 cm

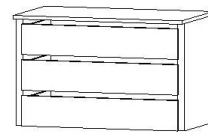

50 x 60 x 53	Nr. 9818 544.-
80 x 60 x 53	Nr. 9815 565.-
100 x 60 x 53	Nr. 9816 618.-

T- Unterteilung

Kleiderstange, 4 Tablare
 auch spiegelverkehrt montierbar

Séparation en forme de T
tringle à vêtements, 4 rayons
peut être monté inversément

H x T / H x P
155,4 x 53,4 cm

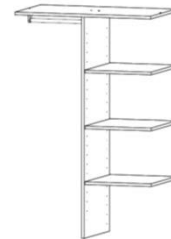

80 x 154 x 53	Nr. 9821 458.-
100 x 154 x 53	Nr. 9822 479.-

Innenspiegel

miroir intérieur

140 x 25 cm

Türbreite 40 und 50 cm <i>Largeur de la porte 40 et 50</i>	Nr. 9710 201.-
---	-------------------

Frontspiegel teilflächig

ohne Facetten

Miroir partiel, monté sur porte
non biseauté

Breite 24 cm <i>larguer</i>	Nr. 9714 212.-
Breite 34 cm <i>larguer</i>	Nr. 9715 233.-

Kleiderlift

élévateur de garde-robe



Breite 80 cm <i>larguer</i>	Nr. 9845 511.-
Breite 100 cm <i>larguer</i>	Nr. 9846 533.-

Hosenauszug
Porte-pantalons



Breite 80, 12 Stangen <i>largeur 80, 12 pièces</i>	Nr. 9830 533.-
Breite 100, 14 Stangen <i>largeur 100, 14 pièces</i>	Nr. 9835 586.-

Hosenauszugsstangen - zusätzlich
Porte-pantalons



1 Stück. Alu <i>1 pces en alu</i>	Nr. 9839 24.-
--------------------------------------	------------------

Krawattenhalter, ausziehbar
links und rechts montierbar
porte-cravattes



Nr. 9847 137.-

Krawattenhalter (Stange)
Porte-cravattes coulissant
à monter à gauche et à droite



Nr. 9848 116.-

Seiten- / Höhenverblendung

Cécité page / hauteur

Seitenverblendung, Wandanschluss 13 cm (Preis pro Blende)
Aménagement de l'espace entre l'armoire et la paroi latérale 13 cm (prix par pièce)

Nr. 9995 310.-

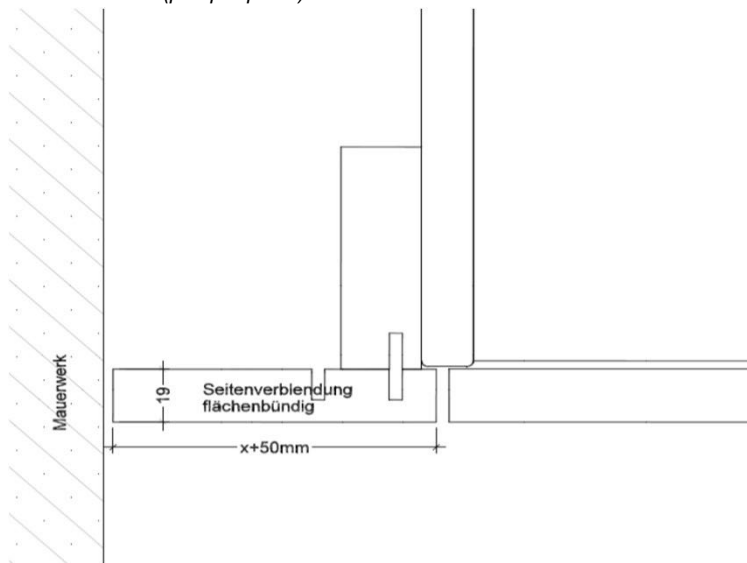

Höhenverblendung, Deckenanschluss 26 cm (Preis pro Blende)
Aménagement de l'espace entre l'armoire et le plafond 26 cm (prix par pièce)

Nr. 9995 310.-



Achtung:
Blenden müssen beim Kunden eingepasst werden
Attention:
le matériel d'aménagement doit être ajusté chez le client

Spezialanfertigungen

Fabrications spéciales

Aufpreis:

Bettseitenpaar **4-seitig** ändern

contre supplément:

modifier les **4 côtés** du lit

modifier la longueur	Kürzen 190cm	Länge 210cm	Länge 220cm
Standardhöhe <i>hauteur standard</i>	Nr. 9950 182.-	Nr. 9951 407.-	Nr. 9952 449.-
Komforthöhe <i>hauteur confort</i>	Nr. 9953 182.-	Nr. 9954 407.-	Nr. 9955 449.-
Boxspringhöhe <i>hauteur boxspring</i>	Nr. 9956 182.-	Nr. 9957 407.-	Nr. 9958 449.-

Aufpreis:

Bettseitenpaar **3-seitig** ändern

Achtung: Bei "Einzel- oder Doppelbett" nicht möglich

contre supplément:

modifier les **3 côtés** du lit

Attention: pas possible avec un "lit individuel ou double"

modifier la longueur	Kürzen 190cm	Länge 210cm	Länge 220cm
Standardhöhe <i>hauteur standard</i>	Nr. 9960 182.-	Nr. 9961 407.-	Nr. 9962 449.-
Komforthöhe <i>hauteur confort</i>	Nr. 9963 182.-	Nr. 9964 407.-	Nr. 9965 449.-
Boxspringhöhe <i>hauteur boxspring</i>	Nr. 9966 182.-	Nr. 9967 407.-	Nr. 9968 449.-

Bettbreite ändern

modifier la **largeur** du lit

raccourcir	Kürzen
Bett mit Füßen <i>lit avec pieds</i>	Nr. 9995 321.-
Bett schwebend <i>lit flottant</i>	Nr. 9995 385.-

Kopfteil von oben in der Höhe kürzen, Knick bleibt auf gleicher Höhe

Raccourcir la hauteur de la tête de lit par le haut, le pli reste à la même hauteur

Kürzen
Nr. 9995 161.-

Schränkelement in Höhe kürzen, pro Tür
raccourcir un élément d'armoire dans la hauteur, par porte

decklackiert/furniert <i>vernie/plaqué</i>	Nr. 9941 193.-
Glas/Spiegel <i>verre/miroir</i>	Nr. 9942 257.-

Schränkelement in Breite kürzen, pro Tür
raccourcir un élément d'armoire dans la largeur, par porte

decklackiert/furniert <i>vernie/plaqué</i>	Nr. 9930 375.-
Glas/Spiegel <i>verre/miroir</i>	Nr. 9931 471.-

Schränkelemente in der Höhe verlängern, pro Tür max. 270 cm
rallonger un élément d'armoire dans la hauteur, par porte max. 270 cm

decklackiert/furniert <i>vernie/plaqué</i>	Nr. 9995 471.-
Glas/Spiegel <i>verre/miroir</i>	Nr. 9995 589.-

Schränkelement in Tiefe kürzen, pro Element, ohne Schubladen
raccourcir un élément en profondeur, sans tiroir

Schränkelement in Tiefe kürzen, pro Element, mit Schubladen

raccourcir un élément en profondeur, avec tiroirs

decklackiert/furniert <i>vernie/plaqué</i>	Nr. 9995 417.-
decklackiert/furniert <i>vernie/plaqué</i>	Nr. 9995 589.-

Aufpreis: nach RAL oder NCS lackiert

Supplément: en verni selon RAL ou NCS

Fr. 390.- pro Kommission und Farbe

Fr. 390.- par commission et couleur

Aufpreis: Korpus und Front in einem anderen MAB-Furnier

Supplément: corps et la face avec une autre bois de MAB

+30%, mindestens Fr. 390.-

+30%, au minimum Fr. 390.-

Aufpreis: Korpus und / oder Front geölt, statt lackiert

Supplément: le corps et / ou la face huilé au lieu de verni

Fr. 290.- pro Kommission

Fr. 290.- par commission

Achtung

Attention

Damit der Schrank gut montiert werden kann,
muss oben und seitlich minimum 4 cm Luft sein.

*Pour permettre un montage optimal de l'armoire
il faut compter un espace de 4 cm entre le meuble
et le plafond ou la paroi latérale.*