



inkl. Rohstoff-
Teuerungszuschlag

7%

Gültig ab
1. Mai 2022

NARA

Verkaufspreisliste CHF
gültig ab 01.05.2022

Diese Preisliste ersetzt alle
bisherigen. Irrtümer und technische
Änderungen bleiben vorbehalten

Prix de vente CHF
à partir du 01.05.2022

Par cette présente liste toutes les
autres listes de prix perdent leur
validité. Nous nous réservons le droit
de corriger des erreurs de prix et de
mesures.

Wir machen Ihr Zuhause

MÖBEL SUTTER AG

www.moebelsutter.ch

6432 Rickenbach SZ

MAB  Möbel
Muotathal

Programm 6060: NARA - Farbnummern

		Furnier plaqué	Furnier 45° plaqué 45°			
Furnier plaqué	Stone Eiche	<i>stone chêne</i>	1909	3109		
	Wildecke natur	<i>chêne sauvage nature</i>	1809	3209		
	Wildecke weiss gebeizt	<i>chêne sauvage teinté blanc</i>	1833	3233		
	Wildecke geräuchert	<i>chêne sauvage fumé</i>	1821	3221		
	Amerik. Wildnussbaum	<i>noyer sauvage américain</i>	2509	3309		
		Lack vernis	Klarglas optiwhite verre optiwhite	Mattglas optiwhite verre mat optiwhite		
Farben couleurs	verkehrsweiss	<i>blanc trafic</i>	8965	9085	9485	
	reinweiss	<i>blanc pur</i>	8946	9036	9460	
	cremeweiss	<i>blanc crème</i>	8924	9040	9440	
	lichtgrau	<i>gris clair</i>	8957	9057	9457	
	mittelgrau	<i>gris moyen</i>	8985	9058	9458	
	macchiato	<i>macchiato</i>	8986	9059	9459	
	naturgrau	<i>gris nature</i>	8933	9041	9441	
	urbangrau	<i>urban gris</i>	8989	9098	9498	
	taupe	<i>taupe</i>	8971	9089	9489	
	apricot	<i>apricot</i>	8987	9038	9438	
	marine blau	<i>bleu marine</i>	8988	9039	9439	
	graphitgrau	<i>gris graphite</i>	8927	9002	9402	
	grigio	<i>grigio</i>	8979	9090	9490	
	tiefschwarz	<i>noir</i>	8945	9061	9461	
	sky blue	<i>sky blue</i>	8984	9097	9497	
	altrosa	<i>vieu rose</i>	8940	9047	9447	
	anthrazit	<i>anthracite</i>	8962	9083	9483	
	mint	<i>mint</i>	8931	9022	9422	
	gold (mit Aufpreis auf Anfrage)	<i>or (supplément)</i>	8943	9051	9451	
	rosa	<i>rose</i>	8937	9028	9428	
	sand	<i>sable</i>	8926	9020	9420	
	ecru	<i>écru</i>	8958	9067	9467	
	barolo	<i>barolo</i>	8968	9088	9488	
	greige	<i>greige</i>	8973	9077	9477	
	curry	<i>curry</i>	8935	9080	9480	
grüngrau	<i>vert gris</i>	8978	9091	9491		
purpurrot	<i>pourpre</i>	8930	9066	9466		
platingrau	<i>gris platin</i>	8925	9011	9411		
Spiegel miroir	Spiegel Bronze	<i>miroir bronze</i>	-	9032	9432	
	Spiegel Grau	<i>miroir gris</i>	-	9055	9455	
	Spiegel satiniert	<i>miroir satiné</i>	-	-	9499	

Bei Holz furnier sind Abweichungen in Farbe und Struktur naturgegeben und toleriert. Konstruktions- und Sortimentsänderungen bleiben vorbehalten. Gedruckte Farben sind nur bedingt verbindlich. Verlangen Sie im Zweifelsfall die Original-Muster.

Des écarts dans les teintes et la structure sont possibles et tolérés. MAB se réserve le droit d'apporter des modifications dans la conception ou l'assortiment. Les couleurs imprimées ne correspondent pas toujours à la réalité. En cas de doute, veuillez demander un échantillon original.

Inhaltsverzeichnis NARA / *Table de matières*

	Seite
Farbnummern / <i>numéro de couleur</i>	1
Planungsraster / <i>système modulaire</i>	3
Übersicht Ausführung / <i>Aperçu de l'exécution</i>	5
Preise Kombinationen (Prospekt) / <i>prix des parois photographiées (catalogue)</i>	6
Planungsideen / <i>les propositions</i>	8
Tiefe 54cm / <i>profondeur 54 cm</i>	
Raster 1 – 2 / <i>modules 1 - 2</i>	13
Ummantelung / <i>Revêtement</i>	21
LED Beleuchtung für Nischen T 54 cm / <i>Eclairage pour niches profondeur 54 cm</i>	23
Tiefe 43cm / <i>profondeur 43 cm</i>	
Raster 1 – 10 / <i>modules 1 - 10</i>	24
Bar und Sekretär Element B: 84cm / <i>Bar et secrétaire L 84 cm</i>	32
Ummantelung Tiefe 43cm / <i>Revêtement P 43 cm</i>	61
Füsse und Wangen / <i>pieds et limons</i>	65
Kabellösung / TV-Säule / <i>Solution de cablage/ support TV</i>	68
Sichrückwand / <i>Elément de séparation</i>	70
Wandhängeregale und Wandtablar / <i>Etagères murales et rayon mural</i>	71
Zubehör / <i>Accessoires</i>	
Innenschubladen (Türelement / Klappenelement) <i>Tiroir intérieur pour meuble à porte battante et portes</i>	70
Zusätzliches Tablar / Reihenlochbohrung <i>rayon supplémentaire / perçage en série</i>	72
Spezialanfertigungen / <i>fabrication spéciales</i>	73

Übersicht Raster

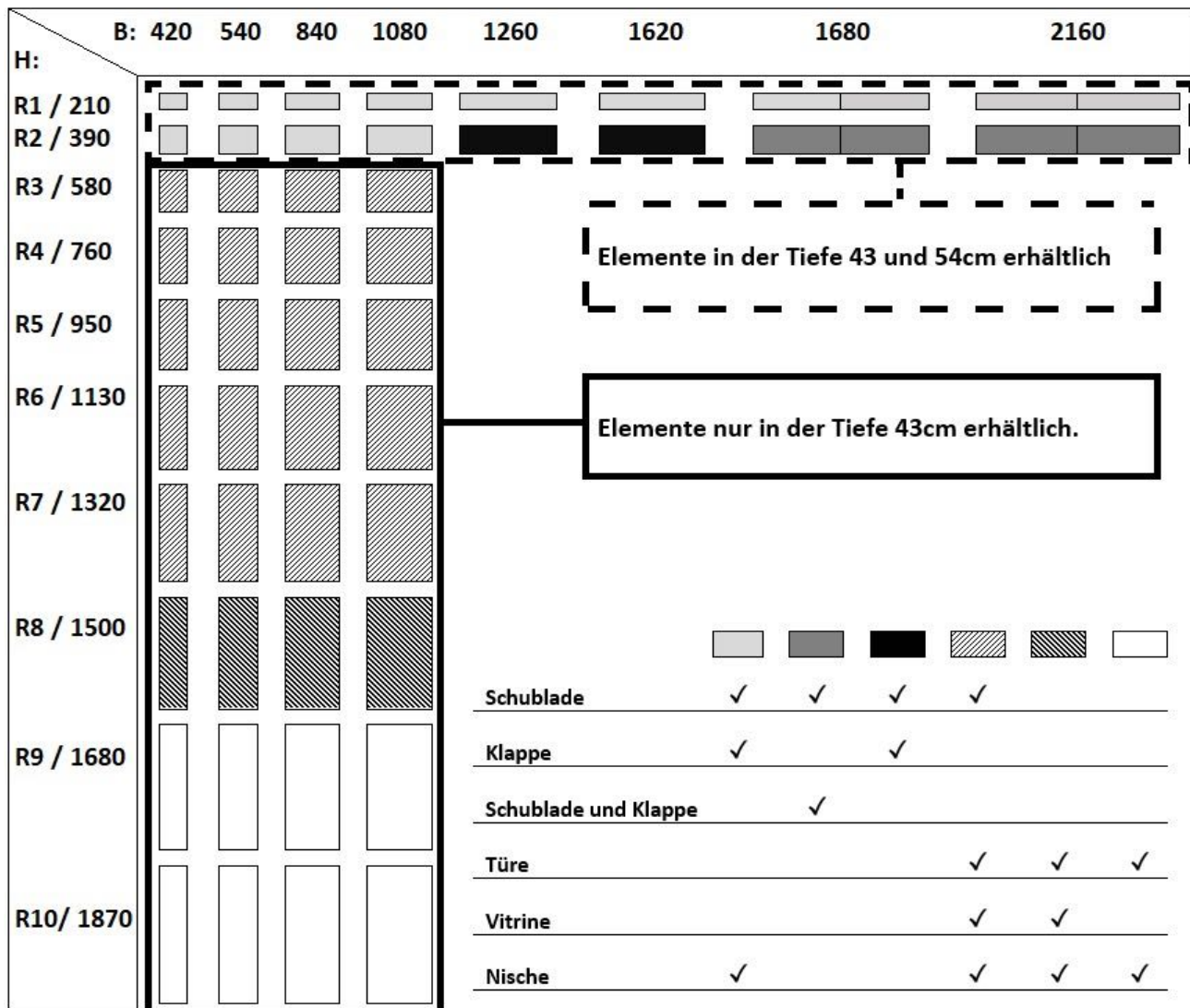

Die Masse der oben angegebenen Rasterhöhen sind inkl. Sockel und Abdeckblatt.
 Alle Breiten-Angaben sind ohne die Aussenseite.
 Falls das unterste Element auf Füße oder Wangen gestellt wird, erhöht sich das Mass um 11cm / 18,5 cm.

*Les dimensions des modules sont incl. socle et plateau.
 Les largeurs sont sans les côtés
 Les meubles avec les pieds est plus 11 cm*

Längen sämtlicher Abdeckplatten:
 420 / 540 / 840 / 960 / 1080 / 1260 / 1380 / 1500 / 1620 / 1680 / 1800 / 1920 / 2040 / 2100 / 2160
 / 2220 / 2340 / 2460 / 2520 / 2580 / 2640 / 2760 / 2880 / 3000 / 3120 / 3240

Achtung! Die Länge des Abdeckblattes wird bei Lack und Furnier in der Breite um 21mm und bei Glas um 17mm breiter als angegeben, da die beiden Aussenseiten noch dazu kommen.

Attention: la largeur du plateau en vernis et plaqué est la largeur plus 21 mm et avec verre plus 17 mm

Übersicht Wandhänge Elemente

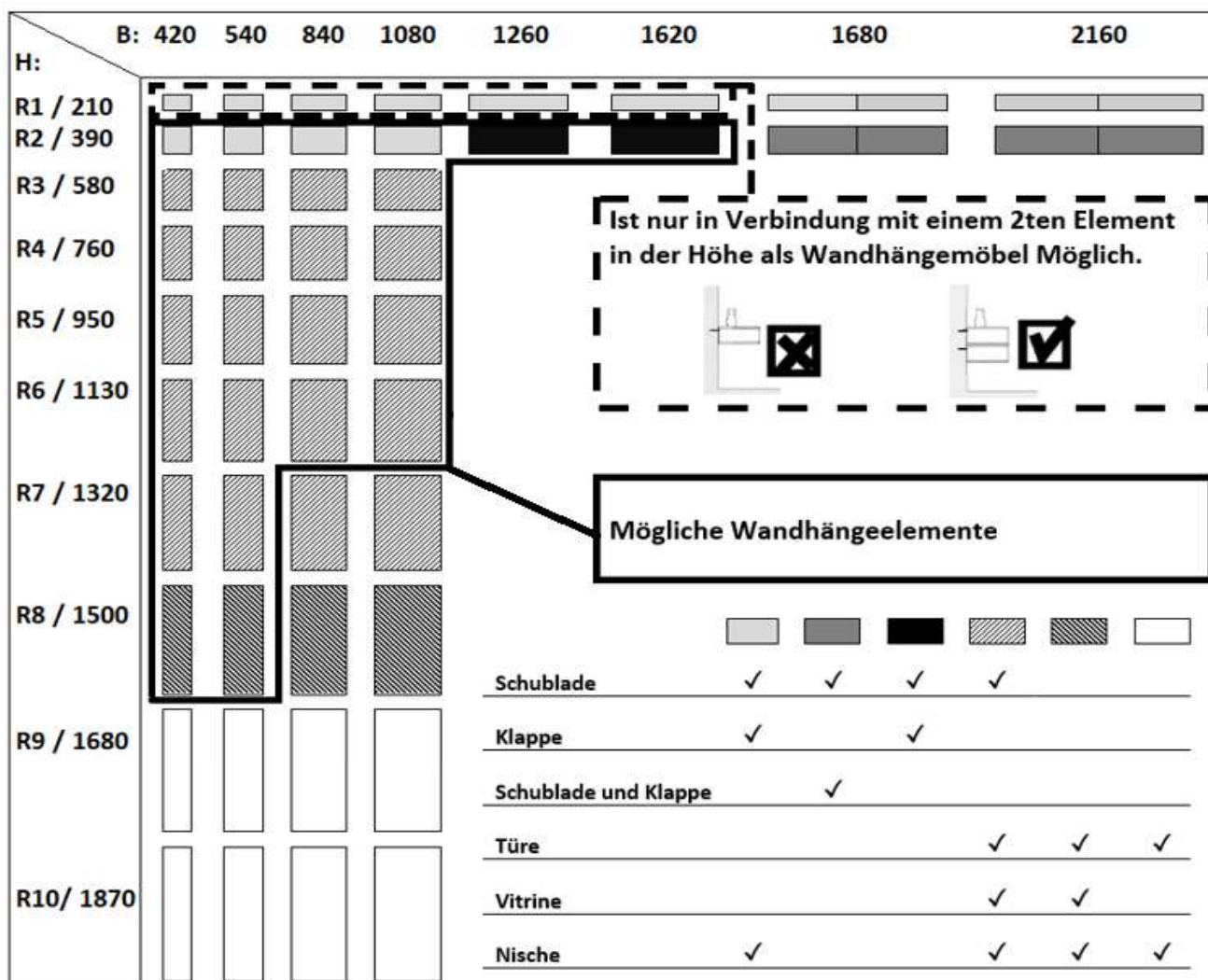

Achtung! Nur Elemente in der 43cm Tiefe sind für Wandmontage möglich.

Attention: seulement les éléments dans la profondeur 43 cm sont pour fixés au mur.

Die Masse der oben angegebenen Rasterhöhen sind inkl. Sockel und Abdeckblatt.

Daher werden, um das genaue Höhenmass zu bekommen, 2cm abgezogen.

Alle Breiten-Angaben sind ohne die Aussenseite.

Les dimensions des modules sont incl. socle et plateau.

Les largeurs sont sans les côtes

Längen sämtlicher Abdeckplatten:

420 / 540 / 840 / 960 / 1080 / 1260 / 1380 / 1500 / 1620 / 1680 / 1800 / 1920 / 2040 / 2100 / 2160
/ 2220 / 2340 / 2460 / 2520 / 2580 / 2640 / 2760 / 2880 / 3000 / 3120 / 3240

Achtung! Die Länge des Abdeckblattes wird bei Lack und Furnier in der

Breite um 21mm und bei Glas um 17mm breiter als angegeben,

da die beiden Aussenseiten noch dazu kommen.

Attention: la largeur du plateau en vernis et plaqué est la largeur plus 21 mm et avec verre plus 17 mm

Programm 6060: NARA

		Ummantelung ①	Fronten ②	Frontrahmen ③	Nischen ④	Nischenrückwand ⑤	
Furnier plaqué	Stone Eiche	<i>stone chêne</i>	X	X	X	X	X
	Wildeiche natur	<i>chêne sauvage nature</i>	X	X	X	X	X
	Wildeiche weiss gebeizt	<i>chêne sauvage teinté blanc</i>	X	X	X	X	X
	Wildeiche geräuchert	<i>chêne sauvage fumé</i>	X	X	X	X	X
	Amerik. Wildnussbaum	<i>noyer sauvage américain</i>	X	X	X	X	X
	Stone Eiche 45°	<i>stone chêne 45°</i>	X	X	-	-	X
	Wildeiche natur 45°	<i>chêne sauvage nature 45°</i>	X	X	-	-	X
	Wildeiche weiss gebeizt 45°	<i>chêne sauvage teinté blanc 45°</i>	X	X	-	-	X
	Wildeiche geräuchert 45°	<i>chêne sauvage fumé 45°</i>	X	X	-	-	X
	Amerik. Wildnussbaum 45°	<i>noyer sauvage américain 45°</i>	X	X	-	-	X
	Andere MAB - Furniere	<i>autres placage MAB</i>	+30%		-	+30%	
Lack verni	MAB - Lackfarben	<i>verniss MAB</i>	X	X	X	X	X
	Nach RAL oder NCS	<i>couleurs RAL ou NCS</i>	Pro Farbe und Kommission 390.-				
Glas verre	Klarglas optiwhite lackiert	<i>verre clair optiwhite verni</i>	X	X	-	-	-
	Mattglas optiwhite lackiert	<i>verre mat optiwhite verni</i>	X	X	-	-	-
	Nach RAL oder NCS	<i>couleurs RAL ou NCS</i>	+390.-		-	-	-
Spiegel miroir	Spiegel Bronze	<i>miroir bronze</i>	X	X	-	-	-
	Spiegel satiniert Bronze	<i>miroir satiné bronze</i>	X	X	-	-	-
	Spiegel Grau	<i>miroir gris</i>	X	X	-	-	-
	Spiegel satiniert Grau	<i>miroir satiné gris</i>	X	X	-	-	-
	Spiegel satiniert	<i>miroir satiné</i>	X	X	-	-	-

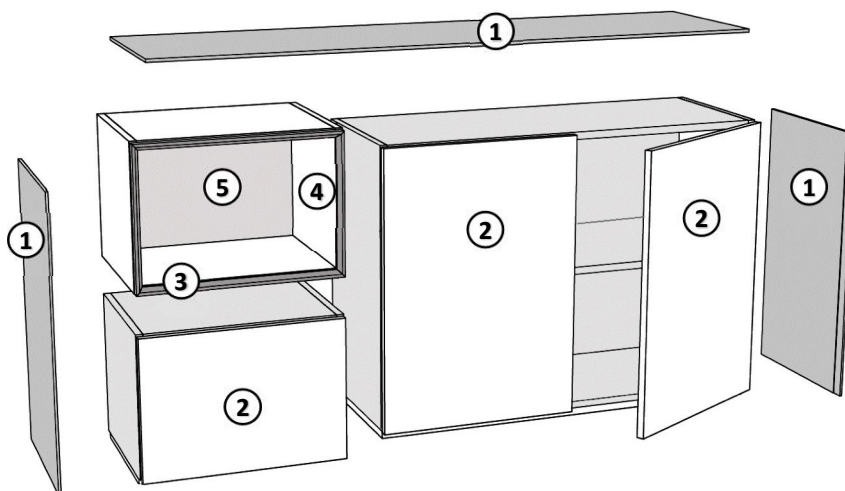

Achtung:

Wenn das Abdeckblatt in Glas ist,
müssen auch die Seiten in Glas sein!
Lackierte und furnierte Seiten/Abdeckblätter können
kombiniert werden.

Attention :

Si le plateau est en verre,
les côtés seront en verre également!
la combinaison (côte/plateau) verni et plaqué
est possible!

Programm 6060: NARA

Kombinationen / combinaisons

Preise der im Katalog fotografierten Kombinationen inkl. Zubehör.
Zusammenstellung pro Möbelarrangement, siehe Bild von links nach rechts.
Prix des parois photographiées dans le catalogue, accessoires inclus.
Composition par arrangement, voir l'illustration de gauche à droite.

	Anzahl x Artikel / Nombre x article		CHF
9101	Sideboard / buffet 1x1774, 1x1823, 1x3392, 1x3426, 1x7028, 1x7078, 1x7343 Beleuchtung/éclairage: 1x9003	162 x 110 x 43 cm	5090.- 330.-
	Wohnkombination / meuble-paroi 1x1560, 1x1558, 1x1511, 1x3392, 1x3774, 1x7008, 1x7578, 1x7123, 1x7083 Beleuchtung/éclairage: 1x9003	270 x 129 x 43 cm	5324.- 330.-
9102	Highboard / highboard 1x2080, 1x2093, 1x7035, 1x7086, 1x7315	96 x 147 x 43 cm	2942.-
	Lowboard / lowboard 1x1012, 1x1102, 1x3102, 1x3002, 1x8005, 1x8055, 1x8370 Beleuchtung/éclairage: 1x9300	204 x 37 x 43 cm	4009.- 255.-
9103	Geschirrschrank / vaisselier 1x2008, 1x3592, 1x2285, 1x7045, 1x7095, 1x7320 Beleuchtung/éclairage: 1x9016	108 x 184 x 43 cm	4180.- 404.-
9104	Wohnkombination / meuble-paroi 1x1303, 1x8007, 1x8057, 1x8372, 1x5709, 1x1901, 1x7115, 1x7320, 1x7075	270 x 110 x 54 cm	5394.-
	Sideboard / buffet 1x1684, 1x1516, 1x3530, 1x1732, 1x7017, 1x7067, 1x7367	210 x 74 x 43 cm	4457.-
9105	Wohnkombination / meuble-paroi 1x1223, 2x1246, 1x8006, 1x8056, 1x8421	300 x 37 x 43 cm	3849.-
	Wandhängemöbel / meuble mural 1x3612, 1x3362, 1x7015, 1x7065, 1x7310	84 x 74 x 43 cm	1904.-
	Sideboard / buffet 1x1757, 1x1756, 1x3386, 1x7020, 1x7320, 1x7150, 1x7540, 1x7065	216 x 92 x 43 cm	3824.-
9106	Lowboard / lowboard 2x1217, 1x1219, 1x8005, 1x8055, 1x8390, 1x3362, 1x7100, 1x7150, 1x7310	252 x 55 x 54 cm	4293.-
	Sideboard / buffet 1x1756, 1x1712, 1x1709, 1x7015, 1x7065, 1x7370	216 x 74 x 43 cm	3484.-
	Salontisch / table de salon 1x1517, 1x7005, 1x7055, 1x7310, 1x4001	84 x 37 x 43 cm	1495.-
9107	Lowboard / lowboard 1x1198, 1x1169, 1x1246, 1x8008, 1x8058, 1x8363 Wandhängeelement/meuble mural: Nr. 6500	204 x 37 x 43 cm	3143.- 608.-
	Highboard / highboard 1x1882, 1x2099, 1x3472, 1x7038, 1x7088, 1x7318 Beleuchtung/éclairage: 1x9010	96 x 147 x 43 cm	3496.- 372.-
	Sideboard / buffet 2x1762, 1x3456, 1x7023, 1x7073, 1x7373 Beleuchtung/éclairage: 2x9003	216 x 92 x 43 cm	4480.- 660.-
	Lowboard / lowboard 1x1236, 1x1258, 1x8008, 1x8058, 1x8358	192 x 37 x 54 cm	2953.-
9108	Highboard / highboard 1x2071, 1x2111, 1x7038, 1x7088, 1x7318 Beleuchtung/éclairage: 1x9041	96 x 147 x 43 cm	3926.- 672.-
	Sideboard / buffet 1x1426, 1x1774, 1x3727, 1x7023, 1x7073, 1x7343	162 x 92 x 43 cm	4031.-
	Sideboard / buffet 1x1732, 1x1745, 1x1709, 1x1757, 1x7016, 1x7066, 1x7431	330 x 74 x 43 cm	5346.-
9110	Sekretär / secrétaire 1x1751, 1x6610, 1x6628, 1x7028, 1x7078, 1x7323 USB + Beleuchtung, <i>usb + éclairage</i> : 1x9970, 1x9360	84 x 110 x 43 cm	3926.- 595.-
9111	Wandhängemöbel / meuble mural 2x3559, 1x3561, 1x1386, 1x7013, 1x7323, 1x7103, 1x7618, 1x7058, 4x9990	324 x 55 x 43 cm	5430.-
9112	Wandhängemöbel / meuble mural 1x3510, 1x3558, 1x3583, 1x3426, 1x7013, 1x7063, 1x7363, 4x9990	204 x 55 x 43 cm	4504.-
9113	Wandhängemöbel / meuble mural 1x3492, 1x3540, 1x3565, 1x3420, 1x7010, 1x7060, 1x7360, 4x9990	204 x 55 x 43 cm	3840.-
9114	Geschirrschrank / vaisselier 1x1643, 1x3912, 1x3905, 1x7040, 1x7090, 1x7320	108 x 166 x 43 cm	4481.-

Programm 6060: NARA

	Anzahl x Artikel / Nombre x article		CHF
9115	Sideboard / buffet 2x1654, 1x3462, 1x3463, 1x7023, 1x7073, 1x7373	216 x 110 x 43 cm	6018.-
9116	Wohnkombination / meuble-paroi 1x1996, 1x1290, 1x5469, 1x1569, 1x7030, 1x7315, 1x7170, 1x8005, 1x8055, 1x8370 Beleuchtung/éclairage: 1x9220 Wandhängeregal/ meuble mural: 1x6500	270 x 129 x 54 cm	5575.- 404.- 608.-
9118	Vitrine / vitrine 1x4118, 1x7038, 1x7088, 1x7313, 1x8218 Beleuchtung/éclairage: 1x9121, 1x9965	84 x 160 x 43 cm	4065.- 758.-
9119	TV-Möbel / meuble de TV 1x2209, 1x7215, 1x1536, 1x7212, 1x8008, 1x8058, 1x7388 Raumtrenner, élément de séparation	246 x 37 x 54 cm	5516.- 935.-
9120	TV-Möbel / meuble de TV 1x1246, 1x3078, 1x8013, 1x8053, 1x8323, 1x2197, 1x7255, 1x8058, 1x7578	270 x 55 x 54 cm	6368.-
9121	Sekretär / secrétaire 1x1751, 1x6615, 1x6628, 1x9975, 1x7028, 1x7078, 1x7313	84 x 110 x 43 cm	4362.-
9122	TV-Möbel / meuble de TV 1x1241, 1x7223, 1x1543, 1x7243, 1x1241, 1x7223, 1x8005, 1x8055, 1x7430	324 x 37 x 54 cm	5406.-
9123	Wohnkombination / combinaison 1x1294, 1x8005, 1x8055, 1x8370, 1x5804, 1x1997, 1x3392, 1x7125, 1x7085, 1x7320 Beleuchtung/éclairage: 1x9003, 1x9965	270 x 147 x 54 cm	5639.- 416.-
9124	Lowboard / lowboard 1x3494, 1x3483, 1x3540, 1x7005, 1x7055, 1x7360, 1x8246 Highboard / highboard 1x1996, 1x1565, 1x3481, 1x3472, 1x7030, 1x7080, 1x7315 Beleuchtung/éclairage: 1x9010, 1x9965	204 x 50 x 43 cm 96 x 129 x 43 cm	3356.- 3269.- 458.-
9125	Wohnkombination / combinaison 1x1900, 1x5709, 1x7026, 1x7166, 1x7321, 1x2506, 1x1194, 1x8006, 1x8056, 1x8371	270 x 110 x 54 cm	5531.-
9126	Lowboard / lowboard 1x3558, 1x3554, 1x3552, 1x7008, 1x7058, 1x7433, 1x8299	324 x 50 x 43 cm	4875.-
9127	Sideboard / buffet 1x3582, 1x3378, 1x3520, 1x3654, 1x7013, 1x7063, 1x7383, 1x8259 Beleuchtung/éclairage: 1x9090, 1x9965	234 x 68 x 43 cm	4723.- 458.-

Nara Vorschlagkombinationen

Les propositions

Kombination 1

Ausführung Lack

Korpus: 1408, 3542, 3496, 1565 3'137.00
 Aussenhülle: 7360, 7010, 7060 667.00
Total: 3'804.00

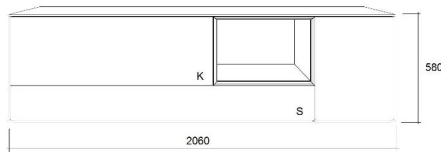

Kombination 2

Ausführung Lack

Korpus: 1492, 3336, 1516, 3362, 1540, 3384 3'775.00
 Aussenhülle: 7385, 7010, 7060 742.00
Total: 4'517.00
 Wandhängeregal: Nr. 6506 628.00

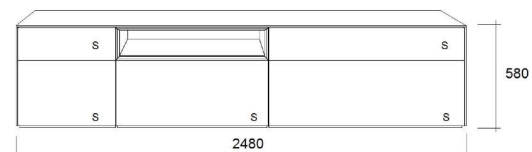
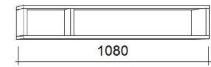

Kombination 3

Ausführung Lack

Korpus: 1756, 1709 1'493.00
 Aussenhülle: 7340, 7015, 7065 656.00
Total: 2'149.00

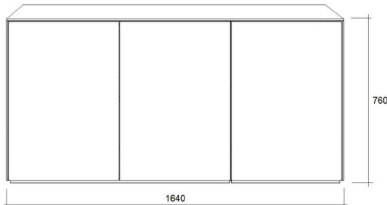

Kombination 4

Ausführung Lack

Korpus: 1636, 3x 3336, 1589 2'665.00
 Aussenhülle: 7340, 7015, 7065 656.00
Total: 3'321.00

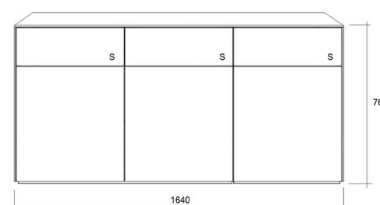

Kombination 5

Ausführung Lack

Korpus: 1732, 1540, 3496, 3493 2'784.00
 Aussenhülle: 7355, 7015, 7065 710.00
Total: 3'494.00

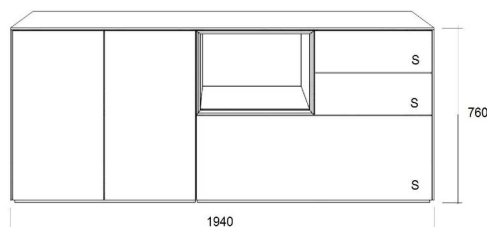

Kombination 6

Ausführung Lack

Korpus: 1733, 1540, 3542 2'925.00
 Aussenhülle: 7355, 7015, 7065 710.00
Total: 3'635.00

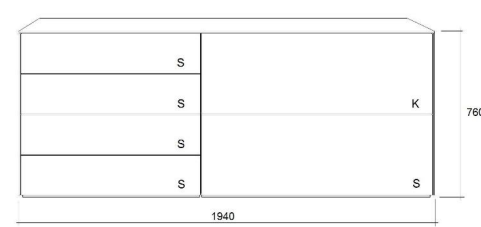

Kombination 7

Ausführung Lack

Korpus: 1496, 3493, 1708, 1516, 3362, 3360 3'721.00
 Aussenhülle: 7355, 7015, 7065 710.00
Total: 4'431.00

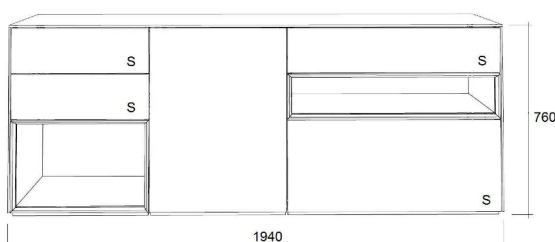

Kombination 8

Ausführung Lack

Korpus: 1756, 1516, 3520 2'379.00
 Aussenhülle: 7355, 7015, 7065 710.00
Total: 3'089.00

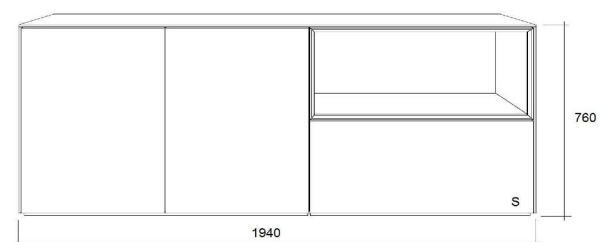

Nara Vorschlagkombinationen

Les propositions

Kombination 9

Ausführung Lack

Korpus: 1516, 3540, 1540, 3520 3'062.00
 Aussenhülle: 7355, 7015, 7065 710.00
Total: 3'772.00

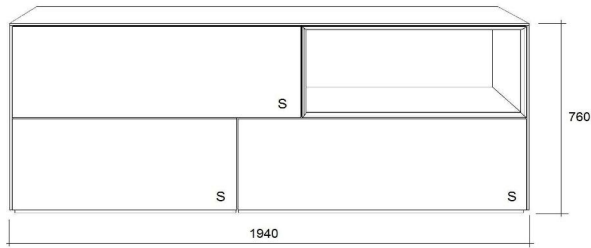

Kombination 10

Ausführung Lack

Korpus: 1756, 1733 2'039.00
 Aussenhülle: 7355, 7015, 7065 710.00
Total: 2'749.00

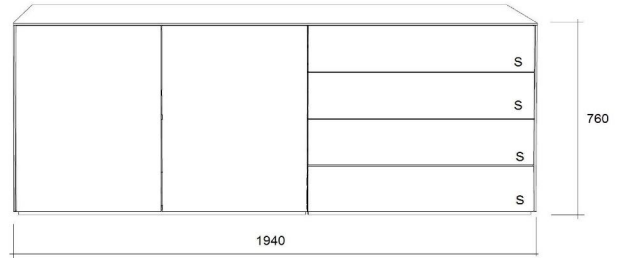

Kombination 11

Ausführung Lack

Korpus: 1732, 1687, 1516, 3517 3'030.00
 Aussenhülle: 7365, 7015, 7065 752.00
Total: 3'782.00

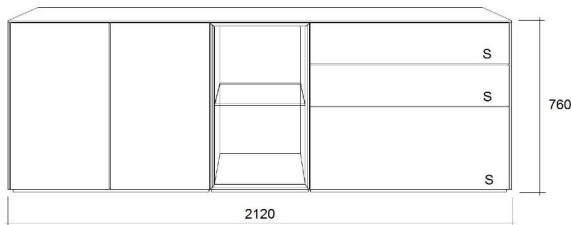

Kombination 12

Ausführung Lack

Korpus: 1804, 1808, 1806 3'257.00
 Aussenhülle: 7340, 7020, 7070 700.00
Total: 3'957.00

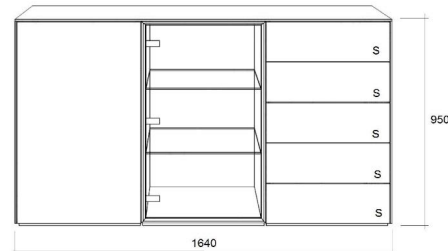

Kombination 13

Ausführung Lack

Korpus: 1756, 3445, 1756 2'914.00
 Aussenhülle: 7370, 7020, 7070 807.00
Total: 3'721.00

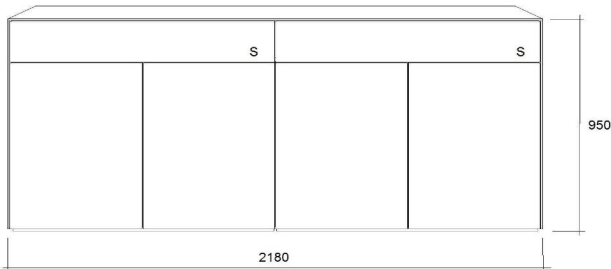

Kombination 14

Ausführung Lack

Korpus: 1733, 6597, 6627 2'519.00
 Aussenhülle: 7310, 7025, 7075 646.00
Total: 3'165.00
 Option USB: 9970 258.00

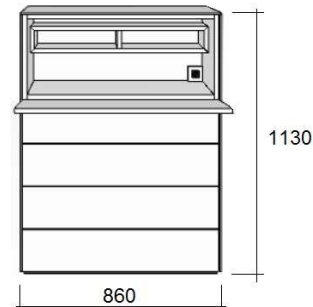

Kombination 15

Ausführung Lack

Korpus: 1588, 3588, 1492, 3493, 3492 2'857.00
 Aussenhülle: 7320, 7025, 7075 667.00
Total: 3'524.00

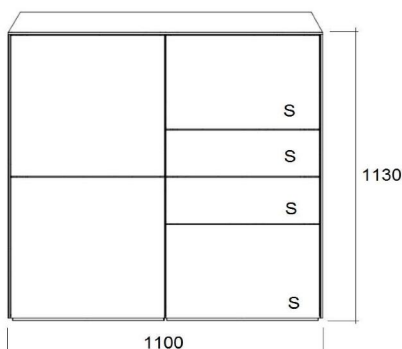

Kombination 16

Ausführung Lack

Korpus: 1590, 3636, 1589 2'059.00
 Aussenhülle: 7320, 7025, 7075 667.00
Total: 2'726.00

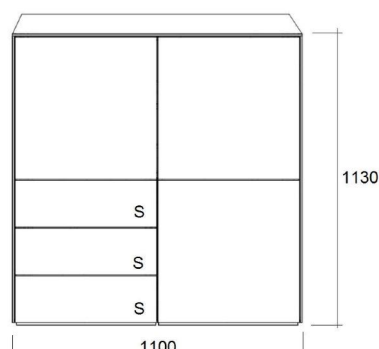

Nara Vorschlagkombinationen

Les propositions

Kombination 17

Ausführung Lack

Korpus: 1708, 3336, 3708, 1265 3'511.00
 Aussenhülle: 7305, 7040, 7090, 8345, 8005, 8055 1'486.00
Total: 4'997.00
 Wandhängeregal: Nr. 6506 628.00

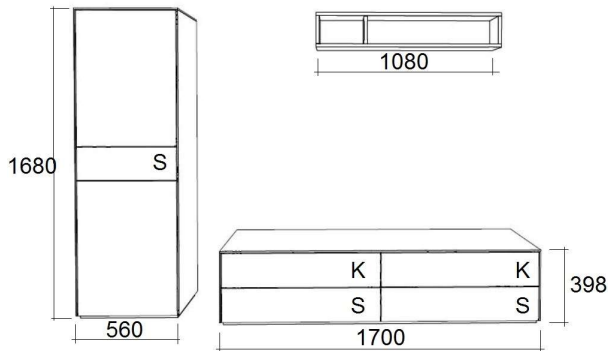

Kombination 18

Ausführung Lack

Korpus: 2095, 2x 1216, 1196, 6551 4'216.00
 Aussenhülle: 7305, 7035, 7085, 8375, 8005, 8055 1'496.00
Total: 5'712.00

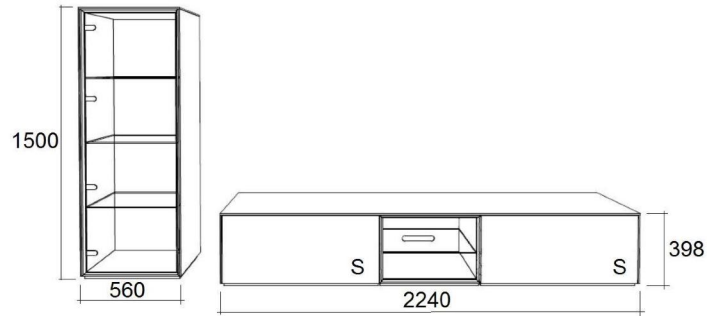

Kombination 19

Ausführung Lack

Korpus: 1216, 5362, 1264, 3831, 9990 4'730.00
 Aussenhülle: 8390, 2x 7310, 8005, 7100, 7150, 7020, 8055, 7070 1'791.00
Total: 6'521.00

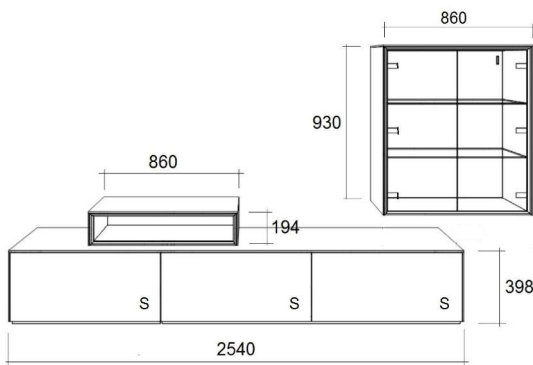

Kombination 20

Ausführung Lack

Korpus: 1588, 3588, 1290, 3975, 9990 4'023.00
 Aussenhülle: 7305, 8370, 7300, 7025, 7075, 8005, 7030, 7080, 8055 2'003.00
Total: 6'026.00

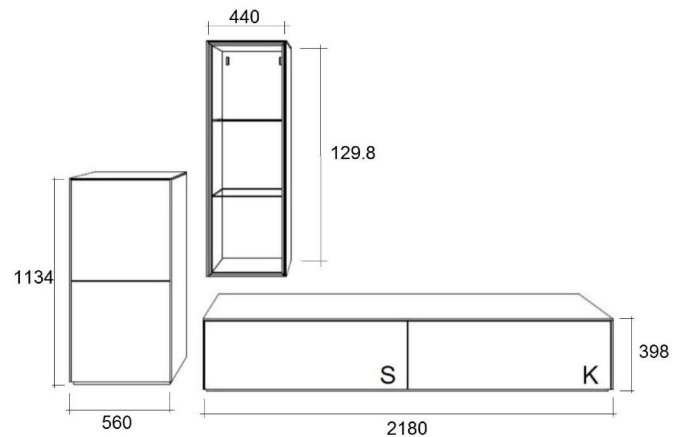

Kombination 21

Ausführung Lack

Korpus: 1588, 3592, 3588, 1267 3'758.00
 Aussenhülle: 7305, 7040, 7090, 8345, 8005, 8055 1'486.00
Total: 5'244.00
 Wandhängeregal: Nr. 6506 628.00

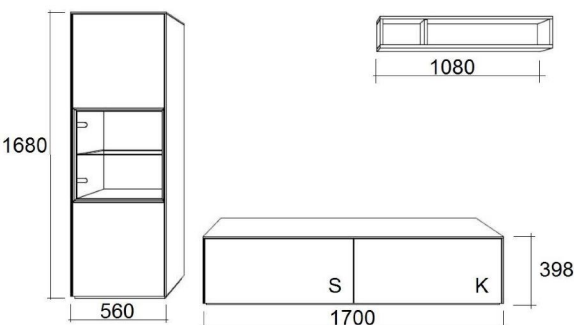

Kombination 22

Ausführung Lack

Korpus: 2116, 1267 2'831.00
 Aussenhülle: 7310, 7035, 7085, 8345, 8005, 8055 1'443.00
Total: 4'274.00
 Wandhängeregal: Nr. 6506 628.00

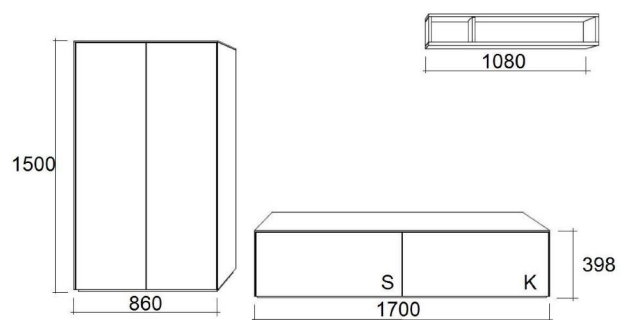

Nara Vorschlagkombinationen

Les propositions

Kombination 23

Ausführung Lack

Korpus: 2164, 1589, 3593, 3589, 1266 4'665.00
 Aussenhülle: 7315, 7040, 7090, 8345, 8005, 8055 1'539.00
Total: 6'204.00

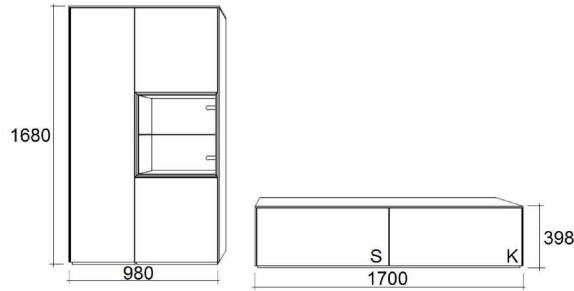

Kombination 24

Ausführung Lack

Korpus: 1517, 3924, 1265, 3805, 9990 4'227.00
 Aussenhülle: 7310, 7035, 7085, 8345, 7305, 8005, 7020, 8055, 7070 2'004.00
Total: 6'231.00

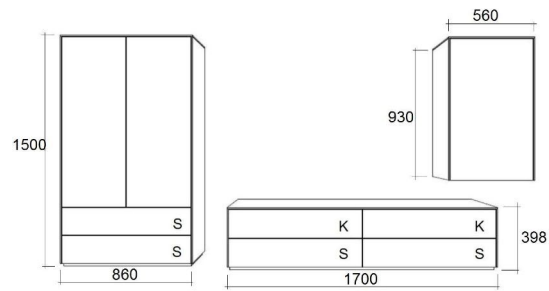

Kombination 25

Ausführung Lack

Korpus: 1588, 1593, 1636, 3386, 3756, 2x 9990 4'084.00
 Aussenhülle: 7370, 7320, 7010, 7020, 7060, 7070 1'324.00
Total: 5'408.00

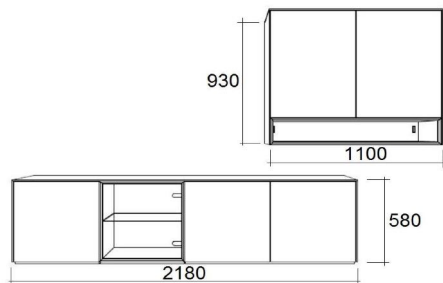

Kombination 26

Ausführung Lack

Korpus: 1996, 1975, 1516, 1494 3'383.00
 Aussenhülle: 7315, 7330, 7030, 7080, 7005, 7055 1'260.00
Total: 4'643.00

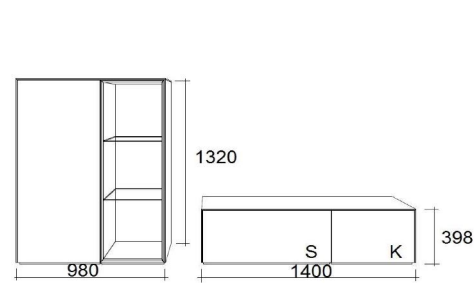

Kombination 27

Ausführung Lack

Korpus: 1612, 3520, 3612, 1240, 1194 3'711.00
 Aussenhülle: 7310, 7035, 7085, 8340, 8005, 8055 1'400.00
Total: 5'111.00

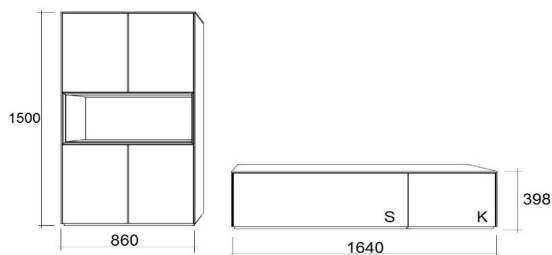

Kombination 28

Ausführung Lack

Korpus: 1996, 5469, 3569, 1240, 1218 4'216.00
 Aussenhülle: 7030, 7315, 7170, 8005, 8355, 8055 1'346.00
Total: 5'562.00

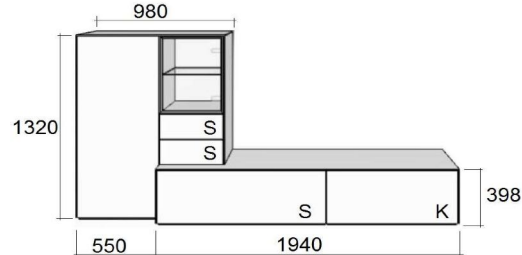

Kombination 29

Ausführung Lack

Korpus: 1588, 3496, 3804, 1852, 3544, 3636, 1757, 3386, 3852 7'557.00
 Aussenhülle: 7405, 7045, 7095 1'213.00
Total: 8'770.00

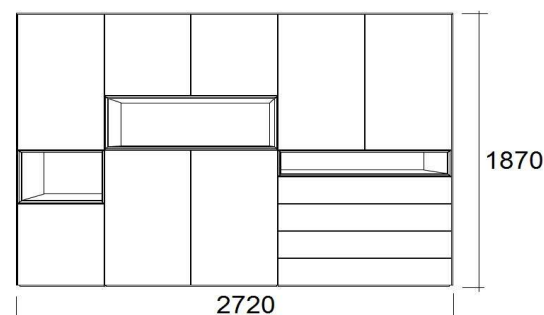

Kombination 30

Ausführung Lack

Korpus: 1900, 1408, 3338, 3709, 3408, 1336 4'556.00
 Aussenhülle: 7320, 7575, 7025, 7065, 7055, 1'037.00
Total: 5'593.00
 Wandhängeregale: Nr. 6500 568.00

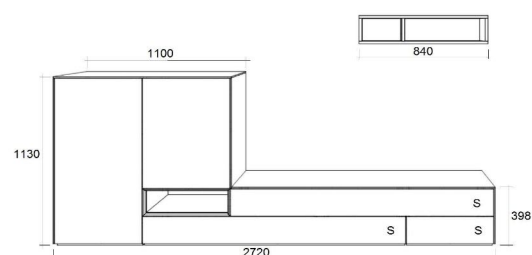

Preisliste NARA

Liste de prix NARA

Wichtige Hinweise:

Nara besteht aus verschiedenen Elementen im **Rastersystem**, welche beliebig kombiniert werden können. Dadurch entstehen nahezu unbegrenzte Möglichkeiten an verschiedenen Möbelkombinationen.

In der **Höhe** ist es in **10 Rastern** gegliedert. Jeder Raster misst 18,4 cm. Es gibt Elemente von Raster 1 (18,4 cm) bis zu Raster 10 mit einer Höhe von 184 cm. Die Elemente gibt es in vier **Standardbreiten** 42, 54, 84 und 108 cm.

Die ganze Kombination wird mit einer **Hülle ummantelt**. Durch diese Hülle wird die Elementkombination um total **2 cm breiter** und durch den Sockel und das Abdeckblatt um total **3 cm höher**.

Wandmontage / montage mural:

Für die **Wandmontage** muss das Aufbauelement bestellt werden, bitte Wandmontage-Beschläge zu jedem Element dazu bestellen. Achtung: im 1er Raster ist eine Wandmontage nicht möglich - also Wandhänge erst ab 2er Raster.

Une garniture de fixation est nécessaire pour le montage mural. Veuillez s.v.p commander la garniture nécessaire à cet effet pour chaque élément. Attention: le 1er module ne peut pas être fixé au mur - une garniture de fixation murale n'est nécessaire qu'à partir du 2e module.

Importantes informations:

Le programme Nara est composé de divers éléments réunis en **système modulaire**. Ces divers éléments peuvent être combinés au choix. Ce qui permet un nombre quasi illimité de combinaisons diverses.

Le programme est subdivisé en **hauteur** en 10 modules de 18,4 cm chacun. Il existe des éléments allant du module 1 (18,4 cm) au module 10 dont la hauteur atteint 184 cm. Les éléments sont disponibles en **quatre largeurs standard** de 42, 54, 84 et 108 cm.

Toute la combinaison est entourée d'un revêtement. Sa **largeur augmente** ainsi de **2 cm**. En hauteur, il faut compter **3 cm de plus** en raison du plateau et du socle.

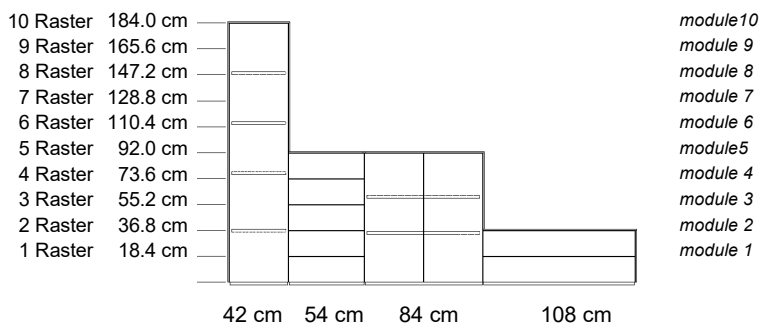

Grund-/Aufbau- und Aufsatzelemente

Éléments de base et élément modulaire supérieur

Grundelement

inkl. Sockel
Tiefe 54 oder 43cm

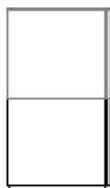

Élément de base

socle inclus
prof. 54 ou 43 cm

Aufbauelement

Tiefe 54 oder 43 cm
wird auf Element
mit gleicher Tiefe
montiert



Élément modulaire

Prof. 54 ou 43 cm, est posé sur un
élément de même largeur

Aufsatzelment

Tiefe 43 cm
wird auf Tiefe 54 cm
montiert

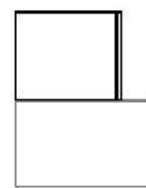

Élément modulaire supérieur

Prof. 43 cm, est posé sur un élément
de 54 cm de profondeur

Genügend Stauraum für Kabel, Steckdosen und Verteiler!

Assez de place pour les câbles, prises et distributeur électrique !

Damit alle Kabel sorgfältig versteckt sind, wird jedes Bodenmöbel in Tiefe 54 cm (hinten an der Rückwand) mit einem Kabelkanal produziert. Ohne Aufpreis. Die Seiten des 2R werden mit einem Ausschnitt für Kabelführung ausgefräst. (Hohlraum 46.5mm)

*Pour que tous les câbles soient soigneusement cachés, chaque élément de base de profondeur de 54 cm est produit avec un canal de câbles au dos du meuble. Un passage pour les câbles est fraisé dans les côtés des deux éléments. (cavité de 46,5 mm)
Sans supplément de prix*

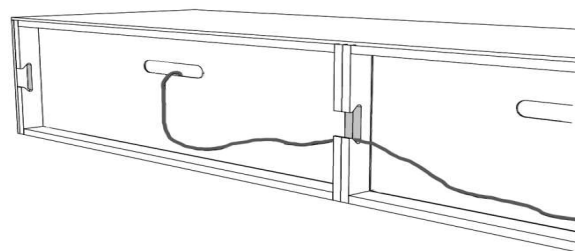

Wandhängemöbel

Meuble mural

Möbel in der Tiefe 43cm können ab Raster 2 als Wandhängemöbel verwendet werden. Alle Aufbauelemente sind vorbereitet um mit Wandhängebeschläge an die Wand zu montieren. Aufbauelement + Wandhängebeschlag = Wandhängemöbel Pro Korpus/Artikel ein Wandhängebeschlag bestellen. Aus statischen Gründen muss ein 1 Raster-Element immer in Kombination von mindestens einem weiteren Element an die Wand gehängt werden.

Les éléments d'une profondeur de 43 cm et à partir du module 2 peuvent être fixés au mur. Tous les éléments modulaires sont fabriqués de manière à pouvoir être fixés à la paroi au moyen de garnitures de fixation.

Élément modulaire + garniture de fixation = élément mural
Pour des raisons de statique, un seul module ne peut être fixé au mur qu'en combinaison avec au moins un autre élément.

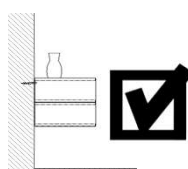
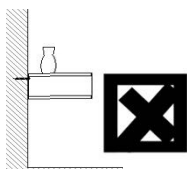

Wandhängebeschlag	Nr. 9990
Garniture de fixation	41.-

Bodenmöbel**Éléments de base****Elemente Tiefe 54 cm (bis Raster 2)****Éléments, prof. 54 cm (jusqu'à module 2)****Raster 1: Höhe 18,4 cm****Module 1: hauteur 18,4 cm**

Der **Korpus** ist standardmässig in Decor hellgrau.

Die **Nische** kann in Lack oder Furnier gewählt werden; dabei bitte eventuelle Absetzung von Nischen **-Rückwand** und **-Frontraumen** angeben.

Die Elemente mit Klappe/Nische haben standardmässig Kabeldurchlass

Achtung: Das Möbel ist mit Sockel und Abdeckblatt um 3 cm höher.

La couleur standard du **corps** est en décor gris clair.

La **niche** est vernie ou en plaqué; veuillez indiquer le contraste éventuel **du dos de la niche et du cadre de la face**.

Les éléments avec porte basculante/niche ont un passe-câbles.

Attention: la hauteur de l'élément est avec socle et plateau plus 3 cm.

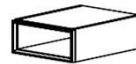
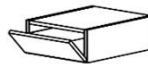
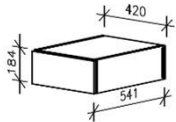
Breite 42 cm, Tiefe 54 cm**Largeur 42cm, profondeur 54 cm**

Typ/type			Schublade tiroir		Klappe porte basculante		Nische/Korpus niche/corps	
Grundelement mit Sockel, élément avec socle	Lack	verni	Nr. 1000	458.-	Nr. 1001	554.-	Nr. 1002	533.-
	Furnier	plaqué	Nr. 1006	469.-	Nr. 1007	565.-	Nr. 1008	618.-
	Furnier 45°	plaqué 45°	Nr. 1012	479.-	Nr. 1013	576.-		
	Glas	verre	Nr. 1018	522.-	Nr. 1019	608.-		

Aufbauelement élément modulaire	Lack	verni	Nr. 3000	458.-	Nr. 3001	554.-	Nr. 3002	533.-
	Furnier	plaqué	Nr. 3006	469.-	Nr. 3007	565.-	Nr. 3008	618.-
	Furnier 45°	plaqué 45°	Nr. 3012	479.-	Nr. 3013	576.-		
	Glas	verre	Nr. 3018	522.-	Nr. 3019	608.-		

Beleuchtung für Nische in Korpusdeckel

Eclairage de la niche

B 42cm	Nr. 9300
L 42cm	255.-

Unsichtbarer Schalter

Funktioniert bei verspiegelten Oberflächen nur auf der Möbelleinnenseite

Interrupteur invisible

Fonctionne uniquement à l'intérieur des meubles avec des surfaces en miroir

Nr. 9965
86.-

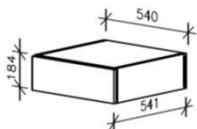
Breite 54 cm, Tiefe 54 cm**Largeur 54 cm, profondeur 54 cm**

Typ/type			Schublade tiroir		Klappe porte basculante		Nische/Korpus niche/corps	
Grundelement mit Sockel, élément avec socle	Lack	verni	Nr. 1024	479.-	Nr. 1025	576.-	Nr. 1026	586.-
	Furnier	plaqué	Nr. 1030	490.-	Nr. 1031	586.-	Nr. 1032	693.-
	Furnier 45°	plaqué 45°	Nr. 1036	511.-	Nr. 1037	597.-		
	Glas	verre	Nr. 1042	544.-	Nr. 1043	651.-		

Aufbauelement élément modulaire	Lack	verni	Nr. 3024	479.-	Nr. 3025	576.-	Nr. 3026	586.-
	Furnier	plaqué	Nr. 3030	490.-	Nr. 3031	586.-	Nr. 3032	693.-
	Furnier 45°	plaqué 45°	Nr. 3036	511.-	Nr. 3037	597.-		
	Glas	verre	Nr. 3042	544.-	Nr. 3043	651.-		

Beleuchtung für Nische in Korpusdeckel

Eclairage de la niche

B 54cm	Nr. 9301
L 54cm	265.-

Unsichtbarer Schalter

Funktioniert bei verspiegelten Oberflächen nur auf der Möbelleinnenseite

Interrupteur invisible

Fonctionne uniquement à l'intérieur des meubles avec des surfaces en miroir

Nr. 9965
86.-

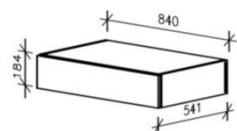
Raster 1: Höhe 18,4 cm**Module 1: hauteur 18,4 cm****Breite 84 cm, Tiefe 54 cm****Largeur 84 cm, profondeur 54 cm**

Typ/type		Schublade <i>tiroir</i>		Klappe <i>porte basculante</i>		Nische/Korpus <i>niche/corps</i>	
Grundelement mit Sockel, <i>élément avec</i> socle	Lack <i>verni</i>	Nr. 1048	565.-	Nr. 1049	683.-	Nr. 1050	693.-
	Furnier <i>plaqué</i>	Nr. 1054	597.-	Nr. 1055	704.-	Nr. 1056	843.-
	Furnier 45° <i>plaqué 45°</i>	Nr. 1060	618.-	Nr. 1061	736.-		
	Glas <i>verre</i>	Nr. 1066	661.-	Nr. 1067	768.-		

Aufbauelement <i>élément</i> modulaire	Lack <i>verni</i>	Nr. 3048	565.-	Nr. 3049	683.-	Nr. 3050	693.-
	Furnier <i>plaqué</i>	Nr. 3054	597.-	Nr. 3055	704.-	Nr. 3056	843.-
	Furnier 45° <i>plaqué 45°</i>	Nr. 3060	618.-	Nr. 3061	736.-		
	Glas <i>verre</i>	Nr. 3066	661.-	Nr. 3067	768.-		

Beleuchtung für Nische in Korpusdeckel**Eclairage** pour niche

B 84cm	Nr. 9302
L 84cm	319.-

Unsichtbarer Schalter

Funktioniert bei verspiegelten Oberflächen nur auf der Möbelinnenseite

Interrupteur invisible

Fonctionne uniquement à l'intérieur des meubles avec des surfaces en miroir

Nr. 9965
86.-

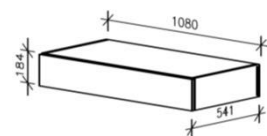
Breite 108 cm, Tiefe 54 cm**Largeur 108 cm, profondeur 54 cm**

Typ/type		Schublade <i>tiroir</i>		Klappe <i>porte basculante</i>		Nische/Korpus <i>niche/corps</i>	
Grundelement mit Sockel, <i>élément avec</i> socle	Lack <i>verni</i>	Nr. 1072	640.-	Nr. 1073	736.-	Nr. 1074	811.-
	Furnier <i>plaqué</i>	Nr. 1078	672.-	Nr. 1079	768.-	Nr. 1080	1004.-
	Furnier 45° <i>plaqué 45°</i>	Nr. 1084	704.-	Nr. 1085	800.-		
	Glas <i>verre</i>	Nr. 1090	725.-	Nr. 1091	822.-		

Aufbauelement <i>élément</i> modulaire	Lack <i>verni</i>	Nr. 3072	640.-	Nr. 3073	736.-	Nr. 3074	811.-
	Furnier <i>plaqué</i>	Nr. 3078	672.-	Nr. 3079	768.-	Nr. 3080	1004.-
	Furnier 45° <i>plaqué 45°</i>	Nr. 3084	704.-	Nr. 3085	800.-		
	Glas <i>verre</i>	Nr. 3090	725.-	Nr. 3091	822.-		

Beleuchtung für Nische in Korpusdeckel**Eclairage** pour niche

B 108cm	Nr. 9303
L 108cm	330.-

Unsichtbarer Schalter

Funktioniert bei verspiegelten Oberflächen nur auf der Möbelinnenseite

Interrupteur invisible

Fonctionne uniquement à l'intérieur des meubles avec des surfaces en miroir

Nr. 9965
86.-

Raster 1: Höhe 18,4 cm**Module 1: hauteur 18,4 cm****Breite 126 cm, Tiefe 54 cm****Largeur 126 cm, profondeur 54 cm**

Die Front ist durchgehend.

La face est en une seule pièce.

Die Schublade ist innen mit einer Doppelschublade ausgestattet.

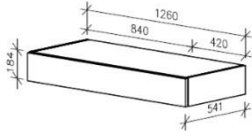
L'intérieur du tiroir est aménagé d'un double tiroir.

Typ/type			1 Schublade 1 tiroir		Klappe porte basculante		2 Nischen/Korpus 2 niches/corps	
Grundelement mit Sockel, élément avec socle	Lack	verni	Nr. 2452	1004.-	Nr. 2453	1228.-	Nr. 2454	1111.-
	Furnier	plaqué	Nr. 2458	1057.-	Nr. 2459	1260.-	Nr. 2460	1389.-
	Furnier 45°	plaqué 45°	Nr. 2464	1089.-	Nr. 2465	1303.-		
	Glas	verre	Nr. 2470	1164.-	Nr. 2471	1367.-		

Aufbauelement élément modulaire								
	Lack	verni	Nr. 4452	1004.-	Nr. 4453	1228.-	Nr. 4454	1111.-
	Furnier	plaqué	Nr. 4458	1057.-	Nr. 4459	1260.-	Nr. 4460	1389.-
	Furnier 45°	plaqué 45°	Nr. 4464	1089.-	Nr. 4465	1303.-		
	Glas	verre	Nr. 4470	1164.-	Nr. 4471	1367.-		

Beleuchtung für Nische in Korpusdeckel

B 126cm Nr. 9308

Eclairage pour niche

L 126cm 447.-

Unsichtbarer Schalter

Nr. 9965

Funktioniert bei verspiegelten Oberflächen nur auf der Möbelinnenseite

86.-

Interrupteur invisible

Fonctionne uniquement à l'intérieur des meubles avec des surfaces en miroir

Breite 162 cm, Tiefe 54 cm**Largeur 162 cm, profondeur 54 cm**

Die Front ist durchgehend.

La face est en une seule pièce.

Die Schublade ist innen mit einer Doppelschublade ausgestattet.

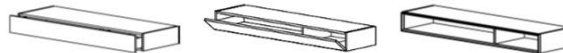
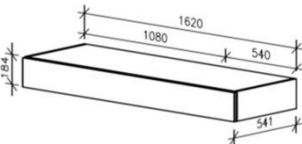
L'intérieur du tiroir est aménagé d'un double tiroir.

Typ/type			1 Schublade 1 tiroir		Klappe porte basculante		2 Nischen/Korpus 2 niches/corps	
Grundelement mit Sockel, élément avec socle	Lack	verni	Nr. 1096	1089.-	Nr. 1098	1314.-	Nr. 1097	1111.-
	Furnier	plaqué	Nr. 1102	1143.-	Nr. 1104	1357.-	Nr. 1103	1389.-
	Furnier 45°	plaqué 45°	Nr. 1108	1186.-	Nr. 1110	1400.-		
	Glas	verre	Nr. 1114	1260.-	Nr. 1116	1464.-		

Aufbauelement élément modulaire								
	Lack	verni	Nr. 3096	1089.-	Nr. 3098	1293.-	Nr. 3097	1111.-
	Furnier	plaqué	Nr. 3102	1143.-	Nr. 3104	1335.-	Nr. 3103	1389.-
	Furnier 45°	plaqué 45°	Nr. 3108	1186.-	Nr. 3110	1389.-		
	Glas	verre	Nr. 3114	1260.-	Nr. 3116	1442.-		

Beleuchtung für Nische in Korpusdeckel

B 162cm Nr. 9305

Eclairage pour niche

L 162cm 479.-

Unsichtbarer Schalter

Nr. 9965

Funktioniert bei verspiegelten Oberflächen nur auf der Möbelinnenseite

86.-

Interrupteur invisible

Fonctionne uniquement à l'intérieur des meubles avec des surfaces en miroir

Raster 1: Höhe 18,4 cm

Module 1: hauteur 18,4 cm

Breite 168 cm, Tiefe 54 cm

Largeur 168 cm, profondeur 54 cm

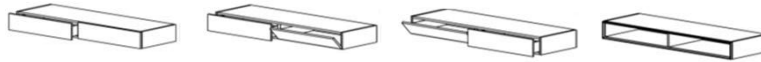
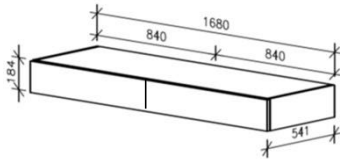

Typ/type			2 Schubladen 2 tiroirs		Schublade links Klappe rechts		Schublade rechts Klappe links		Nische/Korpus niche/corps	
Grundelement mit Sockel, élément avec socle	Lack	verni	Nr. 1121	1111.-	Nr. 1122	1228.-	Nr. 1123	1228.-	Nr. 1126	1111.-
	Furnier	plaqué	Nr. 1127	1164.-	Nr. 1128	1282.-	Nr. 1129	1282.-	Nr. 1132	1400.-
	Furnier 45°	plaqué 45°	Nr. 1133	1228.-	Nr. 1134	1335.-	Nr. 1135	1335.-		
	Glas	verre	Nr. 1139	1282.-	Nr. 1140	1389.-	Nr. 1141	1389.-		

Aufbauelement élément modulaire	Lack	verni	Nr. 3121	1111.-	Nr. 3122	1228.-	Nr. 3123	1228.-	Nr. 3126	1111.-
	Furnier	plaqué	Nr. 3127	1164.-	Nr. 3128	1282.-	Nr. 3129	1282.-	Nr. 3132	1400.-
	Furnier 45°	plaqué 45°	Nr. 3133	1228.-	Nr. 3134	1335.-	Nr. 3135	1335.-		
	Glas	verre	Nr. 3139	1282.-	Nr. 3140	1389.-	Nr. 3141	1389.-		

Beleuchtung für Nische in Korpusdeckel
Eclairage pour niche

B 168cm	Nr. 9306
L 168cm	479.-

Unsichtbarer Schalter

Funktioniert bei verspiegelten Oberflächen nur auf der Möbelinnenseite

Interrupteur invisible

Fonctionne uniquement à l'intérieur des meubles avec des surfaces en miroir

Nr. 9965
86.-

Breite 216 cm, Tiefe 54 cm

Largeur 216 cm, profondeur 54 cm

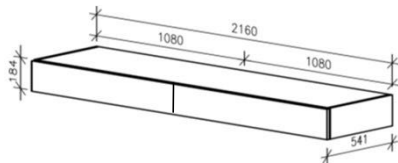

Typ/type			2 Schubladen 2 tiroirs		Schublade links Klappe rechts tiroir à gauche, porte basculante à droite		Schublade rechts Klappe links tiroir à droite, porte basculante à gauche		2 Nischen/Korpus 2 niches/corps	
Grundelement mit Sockel, élément avec socle	Lack	verni	Nr. 1145	1228.-	Nr. 1146	1335.-	Nr. 1147	1335.-	Nr. 1150	1400.-
	Furnier	plaqué	Nr. 1151	1303.-	Nr. 1152	1410.-	Nr. 1153	1410.-	Nr. 1156	1763.-
	Furnier 45°	plaqué 45°	Nr. 1157	1378.-	Nr. 1158	1474.-	Nr. 1159	1474.-		
	Glas	verre	Nr. 1163	1410.-	Nr. 1164	1528.-	Nr. 1165	1528.-		

Aufbauelement élément modulaire	Lack	verni	Nr. 3145	1228.-	Nr. 3146	1335.-	Nr. 3147	1335.-	Nr. 3150	1400.-
	Furnier	plaqué	Nr. 3151	1303.-	Nr. 3152	1410.-	Nr. 3153	1410.-	Nr. 3156	1763.-
	Furnier 45°	plaqué 45°	Nr. 3157	1378.-	Nr. 3158	1474.-	Nr. 3159	1474.-		
	Glas	verre	Nr. 3163	1410.-	Nr. 3164	1528.-	Nr. 3165	1528.-		

Beleuchtung für Nische in Korpusdeckel
Eclairage pour niche

B 216cm	Nr. 9307
L 216cm	522.-

Unsichtbarer Schalter

Funktioniert bei verspiegelten Oberflächen nur auf der Möbelinnenseite

Interrupteur invisible

Fonctionne uniquement à l'intérieur des meubles avec des surfaces en miroir

Nr. 9965
86.-

Bluetooth-Dimmer mit zusätzlicher Fernbedienung

4 LED-Leuchten können via 2-Kanäle mittels Smartphone-App oder Fernbedienung ein-, ausgeschaltet und gedimmt werden.

Variateur Bluetooth avec télécommande; réglage de la luminosité.

Les 2 lampes LED peuvent être allumées ou éteintes séparément.



Nr. 9929
297.-

Raster 2: Höhe 36.8cm

Module 2: hauteur 36,8 cm

Der **Korpus** ist standardmässig in Decor hellgrau.

Die **Nische** kann in Lack oder Furnier gewählt werden; dabei bitte eventuelle Absetzung von Nischen **-Rückwand** und **-Frontrahmen** angeben.

Die Elemente mit Klappe/Nische haben standardmässig Kabeldurchlass
Achtung: Das Möbel ist mit Sockel und Abdeckblatt um 3 cm höher.

La couleur standard du **corps** est en décor gris clair.

La **niche** est vernie ou en plaqué;
veuillez indiquer le contraste éventuel **du dos de la niche et du cadre de la face**.

Les éléments avec porte basculante/niche ont un passe-câbles.
Attention: la hauteur de l'élément est avec socle et plateau plus 3 cm.

Breite 42 cm, Tiefe 54 cm

Largeur 42 cm, profondeur 54 cm

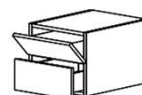
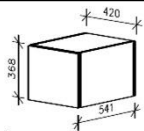

Typ/type			1 Schublade 1 tiroir		2 Schubladen 2 tiroirs		1 Klappe, 1 Tablar porte basculante, 1 rayon		Klappe oben, Schublade unten porte basculante en haut, 1 tiroir en bas		Nische/Korpus niche/corps	
Grundelement mit Sockel <i>élément de base</i> avec socle	Lack	verni	Nr. 1168	597.-	Nr. 1169	597.-	Nr. 1170	661.-	Nr. 1171	747.-	Nr. 1172	597.-
	Furnier	plaqué	Nr. 1174	618.-	Nr. 1175	618.-	Nr. 1176	715.-	Nr. 1177	779.-	Nr. 1178	715.-
	Furnier 45°	plaqué 45°	Nr. 1180	651.-	Nr. 1181	651.-	Nr. 1182	758.-	Nr. 1183	811.-		
	Glas	verre	Nr. 1186	683.-	Nr. 1187	704.-	Nr. 1188	768.-	Nr. 1189	854.-		

Aufbauelement <i>élément</i> modulaire	Lack	verni	Nr. 3168	597.-	Nr. 3169	597.-	Nr. 3170	661.-	Nr. 3171	747.-	Nr. 3172	597.-
	Furnier	plaqué	Nr. 3174	618.-	Nr. 3175	618.-	Nr. 3176	715.-	Nr. 3177	779.-	Nr. 3178	715.-
	Furnier 45°	plaqué 45°	Nr. 3180	651.-	Nr. 3181	651.-	Nr. 3182	758.-	Nr. 3183	811.-		
	Glas	verre	Nr. 3186	683.-	Nr. 3187	704.-	Nr. 3188	768.-	Nr. 3189	854.-		

Innenschublade für Element mit Klappe
Zargenhöhe 110mm (Innenhöhe 88mm)

Tiroir intérieur pour élément avec porte basculante

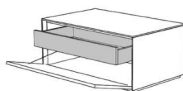

Nr. 9200 394.-

Beleuchtung für Nische seitlich Rasterhöhe 2, Tiefe 54cm

Eclairage latéral pour niche à hauteur du module 2, profondeur 54 cm

B 42cm	Nr. 9310
L 42cm	372.-

Unsichtbarer Schalter

Funktioniert bei verspiegelten Oberflächen nur auf der Möbelinnenseite

Interrupteur invisible / Fonctionne uniquement à l'intérieur des meubles avec des surfaces en miroir

Nr. 9965
86.-

Breite 54 cm, Tiefe 54 cm

Largeur 54 cm, profondeur 54 cm

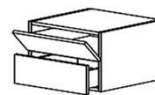
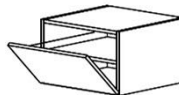
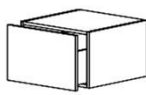
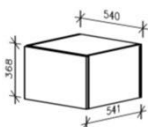

Typ/type			1 Schublade 1 tiroir		2 Schubladen 2 tiroirs		Klappe, 1 Tablar porte basculante, 1 rayon		Klappe oben, Schublade unten porte basculante en haut, 1 tiroir en bas		Nische/Korpus niche/corps	
Grundelement mit Sockel <i>élément de base</i> avec socle	Lack	verni	Nr. 1192	640.-	Nr. 1193	640.-	Nr. 1194	693.-	Nr. 1195	779.-	Nr. 1196	661.-
	Furnier	plaqué	Nr. 1198	672.-	Nr. 1199	672.-	Nr. 1200	768.-	Nr. 1201	822.-	Nr. 1202	790.-
	Furnier 45°	plaqué 45°	Nr. 1204	704.-	Nr. 1205	704.-	Nr. 1206	822.-	Nr. 1207	854.-		
	Glas	verre	Nr. 1210	725.-	Nr. 1211	747.-	Nr. 1212	832.-	Nr. 1213	897.-		

Aufbauelement <i>élément</i> modulaire	Lack	verni	Nr. 3192	640.-	Nr. 3193	640.-	Nr. 3194	693.-	Nr. 3195	779.-	Nr. 3196	661.-
	Furnier	plaqué	Nr. 3198	672.-	Nr. 3199	672.-	Nr. 3200	768.-	Nr. 3201	822.-	Nr. 3202	790.-
	Furnier 45°	plaqué 45°	Nr. 3204	704.-	Nr. 3205	704.-	Nr. 3206	822.-	Nr. 3207	854.-		
	Glas	verre	Nr. 3210	725.-	Nr. 3211	747.-	Nr. 3212	832.-	Nr. 3213	897.-		

Innenschublade für Element mit Klappe
Zargenhöhe 110mm (Innenhöhe 88mm)

Tiroir intérieur pour élément avec porte basculante

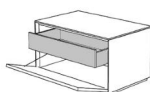

Nr. 9201 394.-

Lochblech lackiert für El. 1194 + 3194

La tôle perforée

B 54cm	Nr. 9507
L 54cm	426.-

Beleuchtung für Nische seitlich Rasterhöhe 2, Tiefe 54cm

Eclairage latéral pour niche à hauteur du module 2, profondeur 54 cm

B 54cm	Nr. 9350
L 54cm	372.-

Unsichtbarer Schalter

Funktioniert bei verspiegelten Oberflächen nur auf der Möbelinnenseite

Interrupteur invisible / Fonctionne uniquement à l'intérieur des meubles avec des surfaces en miroir

Nr. 9965
86.-

Raster 2: Höhe 36.8cm

Module 2: hauteur 36,8 cm

Breite 84 cm, Tiefe 54 cm

Largeur 84 cm, profondeur 54 cm

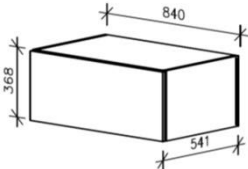

Typ/Type			1 Schublade 1 tiroir		2 Schubladen 2 tiroirs		Klappe, 1 Talbar porte basculante, 1 tiroir		Klappe oben Schublade unten porte basculante en haut, 1 tiroir en bas		Nische/Korpus niche/corps	
Grundelement mit Sockel <i>élément de base</i> avec socle	Lack	verni	Nr. 1216	747.-	Nr. 1217	747.-	Nr. 1218	961.-	Nr. 1219	961.-	Nr. 1220	854.-
	Furnier	plaqué	Nr. 1222	800.-	Nr. 1223	800.-	Nr. 1224	1004.-	Nr. 1225	1036.-	Nr. 1226	1036.-
	Furnier 45°	plaque 45	Nr. 1228	854.-	Nr. 1229	854.-	Nr. 1230	1046.-	Nr. 1231	1079.-		
	Glas	verre	Nr. 1234	865.-	Nr. 1235	886.-	Nr. 1236	1057.-	Nr. 1237	1111.-		

Aufbauelement <i>élément</i> modulaire	Lack	verni	Nr. 3216	747.-	Nr. 3217	747.-	Nr. 3218	961.-	Nr. 3219	961.-	Nr. 3220	854.-
	Furnier	plaqué	Nr. 3222	800.-	Nr. 3223	800.-	Nr. 3224	1004.-	Nr. 3225	1036.-	Nr. 3226	1036.-
	Furnier 45°	plaque 45	Nr. 3228	854.-	Nr. 3229	854.-	Nr. 3230	1046.-	Nr. 3231	1079.-		
	Glas	verre	Nr. 3234	865.-	Nr. 3235	886.-	Nr. 3236	1057.-	Nr. 3237	1111.-		

Innenschublade für Element mit Klappe

Zargenhöhe 110mm (Innenhöhe 88mm)

Tiroir intérieur pour élément avec porte basculante

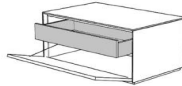

Nr. 9202 394.-

Lochblech lackiert für El. 1218 + 3218

La tôle perforée

B 84cm Nr. 9508
L 84cm 426.-

Beleuchtung für Nische seitlich Rasterhöhe 2, Tiefe 54cm

Eclairage latéral pour niche à hauteur du module 2, profondeur 54 cm

B 84cm Nr. 9390
L 84cm 372.-

Unsichtbarer Schalter

Funktioniert bei verspiegelten Oberflächen nur auf der Möbelinnenseite

Interrupteur invisible

Fonctionne uniquement à l'intérieur des meubles avec des surfaces en miroir

Nr. 9965
86.-

Breite 108 cm, Tiefe 54 cm

Largeur 108 cm, profondeur 54 cm

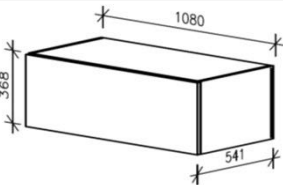

Typ/type			1 Schublade 1 tiroir		2 Schubladen 2 tiroirs		Klappe, 1 Tablar, porte basculante, 1 rayon		Klappe oben Schublade unten porte basculante en haut, 1 tiroir en bas		Nische/Korpus niche/corps	
Grundelement mit Sockel <i>élément de base</i> avec socle	Lack	verni	Nr. 1240	832.-	Nr. 1241	832.-	Nr. 1242	1025.-	Nr. 1243	1036.-	Nr. 1244	972.-
	Furnier	plaqué	Nr. 1246	897.-	Nr. 1247	897.-	Nr. 1248	1089.-	Nr. 1249	1121.-	Nr. 1250	1175.-
	Furnier 45°	plaque 45	Nr. 1252	972.-	Nr. 1253	972.-	Nr. 1254	1153.-	Nr. 1255	1186.-		
	Glas	verre	Nr. 1258	972.-	Nr. 1259	993.-	Nr. 1260	1143.-	Nr. 1261	1207.-		

Aufbauelement <i>élément</i> modulaire	Lack	verni	Nr. 3240	832.-	Nr. 3241	832.-	Nr. 3242	1025.-	Nr. 3243	1036.-	Nr. 3244	972.-
	Furnier	plaqué	Nr. 3246	897.-	Nr. 3247	897.-	Nr. 3248	1089.-	Nr. 3249	1121.-	Nr. 3250	1175.-
	Furnier 45°	plaque 45	Nr. 3252	972.-	Nr. 3253	972.-	Nr. 3254	1153.-	Nr. 3255	1186.-		
	Glas	verre	Nr. 3258	972.-	Nr. 3259	993.-	Nr. 3260	1143.-	Nr. 3261	1207.-		

Innenschublade

Zargenhöhe 110mm (Innenhöhe 88mm)

Tiroir intérieur pour élément avec porte basculante

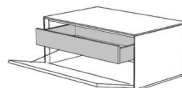

Nr. 9203 394.-

Lochblech lackiert für El. 1242 + 3242

La tôle perforée

B 108cm Nr. 9509
L 108cm 426.-

Beleuchtung für Nische seitlich Rasterhöhe 2, Tiefe 54cm

Eclairage latéral pour niche à hauteur du module 2, profondeur 54 cm

B 108cm Nr. 9430
L 108cm 372.-

Unsichtbarer Schalter

Funktioniert bei verspiegelten Oberflächen nur auf der Möbelinnenseite

Interrupteur invisible

Fonctionne uniquement à l'intérieur des meubles avec des surfaces en miroir

Nr. 9965
86.-

Raster 2: Höhe 36.8cm**Module 2: hauteur 36,8 cm****Breite 126 cm, Tiefe 54 cm****Largeur 126 cm, profondeur 54 cm**

Die Front ist durchgehend.

Die Schublade ist innen mit einer Doppelschublade ausgestattet.

La face est en une seule pièce.

L'intérieur du tiroir est aménagé d'un double tiroir.

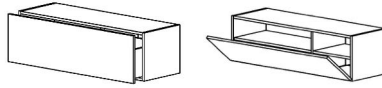
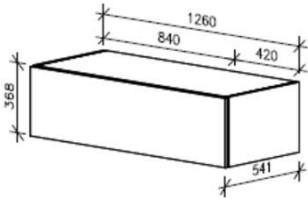

Typ/type			1 Schublade 1 tiroir		Klappe, 2 Tablare, porte basculante, 2 rayons	
Grundelement mit Sockel, élément avec socle	Lack	verni	Nr. 2476	1335.-	Nr. 2477	1614.-
	Furnier	plaqué	Nr. 2482	1410.-	Nr. 2483	1699.-
	Furnier 45°	plaqué 45°	Nr. 2488	1496.-	Nr. 2489	1785.-
	Glas	verre	Nr. 2494	1539.-	Nr. 2495	1817.-

Aufbauelement élément modulaire	Lack	verni	Nr. 4476	1335.-	Nr. 4477	1614.-
	Furnier	plaqué	Nr. 4482	1410.-	Nr. 4483	1699.-
	Furnier 45°	plaqué 45°	Nr. 4488	1496.-	Nr. 4489	1785.-
	Glas	verre	Nr. 4494	1539.-	Nr. 4495	1817.-

Breite 162 cm, Tiefe 54 cm**Largeur 162 cm, profondeur 54 cm**

Die Front ist durchgehend.

Die Schublade ist innen mit einer Doppelschublade ausgestattet.

La face est en une seule pièce.

L'intérieur du tiroir est aménagé d'un double tiroir.

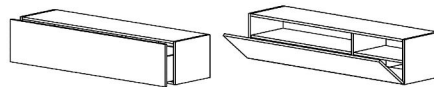
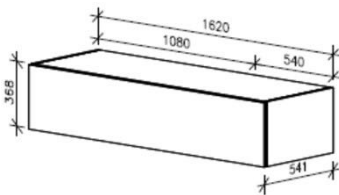

Typ/type			1 Schublade 1 tiroir		Klappe, 2 Tablare porte basculante, 2 rayons	
Grundelement mit Sockel, élément avec socle	Lack	verni	Nr. 2500	1442.-	Nr. 2501	1710.-
	Furnier	plaqué	Nr. 2506	1560.-	Nr. 2507	1849.-
	Furnier 45°	plaqué 45°	Nr. 2512	1667.-	Nr. 2513	1967.-
	Glas	verre	Nr. 2518	1667.-	Nr. 2519	1967.-

Aufbauelement élément modulaire	Lack	verni	Nr. 4500	1442.-	Nr. 4501	1710.-
	Furnier	plaqué	Nr. 4506	1560.-	Nr. 4507	1849.-
	Furnier 45°	plaqué 45°	Nr. 4512	1667.-	Nr. 4513	1967.-
	Glas	verre	Nr. 4518	1667.-	Nr. 4519	1967.-

Raster 2: Höhe 36.8cm

Module 2: hauteur 36,8 cm

Breite 168 cm, Tiefe 54 cm

Largeur 168 cm, profondeur 54 cm

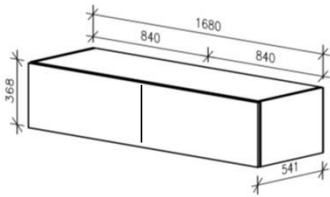

Typ/type		2 Schubladen 2 tiroirs	2 Klappen, 2x Schubladen 2 porte basculantes, 2 tiroirs	Schublade links Klappe rechts, 1 Tablar tiroir à gauche, porte basculante à droite, 1 rayon	Klappe links, 1 Tablar Schublade rechts porte basculante à gauche, 1 rayon, tiroir à droite
Grundelement mit Sockel élément de base avec socle	Lack verni	Nr. 1264 1442.-	Nr. 1265 1817.-	Nr. 1266 1603.-	Nr. 1267 1603.-
	Furnier plaqué	Nr. 1270 1560.-	Nr. 1271 1945.-	Nr. 1272 1710.-	Nr. 1273 1699.-
	Furnier 45° plaqué 45°	Nr. 1276 1667.-	Nr. 1277 2031.-	Nr. 1278 1817.-	Nr. 1279 1817.-
	Glas verre	Nr. 1282 1678.-	Nr. 1283 2138.-	Nr. 1284 1817.-	Nr. 1285 1817.-

Aufbauelement élément modulaire	Lack verni	Nr. 3264 1442.-	Nr. 3265 1817.-	Nr. 3266 1603.-	Nr. 3267 1603.-
	Furnier plaqué	Nr. 3270 1560.-	Nr. 3271 1945.-	Nr. 3272 1710.-	Nr. 3273 1699.-
	Furnier 45° plaqué 45°	Nr. 3276 1667.-	Nr. 3277 2031.-	Nr. 3278 1817.-	Nr. 3279 1817.-
	Glas verre	Nr. 3282 1678.-	Nr. 3283 2138.-	Nr. 3284 1817.-	Nr. 3285 1817.-

Innenschublade für Element mit Klappe
Zargenhöhe 110mm (Innenhöhe 88mm)

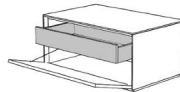

Tiroir intérieur pour élément avec porte basculante

Für Element hinter Klappe rechts	Für Element hinter Klappe links
Pour élément avec porte basculante à droite	Pour élément avec porte basculante à gauche
Nr. 9205 394.-	Nr. 9206 394.-

Lochblech lackiert für Klappe El. 1266 + 3266 + 1267 + 3267
La tôle perforée

B 84cm	Nr. 9508
L 84cm	426.-

Breite 216 cm, Tiefe 54 cm

Largeur 216 cm, profondeur 54 cm

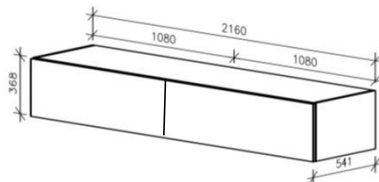

Typ/type		2 Schubladen 2 tiroirs	2 Klappen, 2 Schubladen 2 portes basculantes, 2 tiroirs	Schublade links Klappe rechts 1 Tablar tiroir à gauche porte basculante à droite, 1 rayon	Klappe links 1 Tablar Schublade rechts porte basculante à gauche, 1 rayon, 1 tiroir à droite
Grundelement mit Sockel élément de base avec socle	Lack verni	Nr. 1288 1603.-	Nr. 1289 1967.-	Nr. 1290 1763.-	Nr. 1291 1763.-
	Furnier plaqué	Nr. 1294 1742.-	Nr. 1295 2138.-	Nr. 1296 1924.-	Nr. 1297 1924.-
	Furnier 45° plaqué 45°	Nr. 1300 1892.-	Nr. 1301 2266.-	Nr. 1302 2031.-	Nr. 1303 2031.-
	Glas verre	Nr. 1306 1892.-	Nr. 1307 2320.-	Nr. 1308 2031.-	Nr. 1309 2031.-

Aufbauelement élément modulaire	Lack verni	Nr. 3288 1603.-	Nr. 3289 1967.-	Nr. 3290 1763.-	Nr. 3291 1763.-
	Furnier plaqué	Nr. 3294 1742.-	Nr. 3295 2138.-	Nr. 3296 1924.-	Nr. 3297 1924.-
	Furnier 45° plaqué 45°	Nr. 3300 1892.-	Nr. 3301 2266.-	Nr. 3302 2031.-	Nr. 3303 2031.-
	Glas verre	Nr. 3306 1892.-	Nr. 3307 2320.-	Nr. 3308 2031.-	Nr. 3309 2031.-

Innenschublade für Element mit Klappe
Zargenhöhe 110mm (Innenhöhe 88mm)

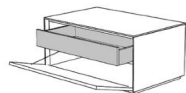

Tiroir intérieur pour élément avec porte basculante

Für Element hinter Klappe rechts	Für Element hinter Klappe links
Pour élément avec porte basculante à droite	Pour élément avec porte basculante à gauche
Nr. 9207 394.-	Nr. 9208 394.-

Lochblech lackiert für Klappe El. 1290 + 3290 + 1291 + 3291
La tôle perforée

B 108cm	Nr. 9509
L 108cm	426.-

Hülle - Ummantelung

Revêtement

Das einzelne Möbel oder die komplette Kombination wird mit einer Hülle **ummantelt**.

Die Aussenseite **links**, die Aussenseite **rechts** und das **Abdeckblatt/blätter** - welche in allen Materialien erhältlich sind bitte angeben!
Mit diesen mindestens 3 Teilen wird die bestellte Kombination mit der gewünschten Hülle ummantelt.

Die komplette Hülle muss immer im gleichen Material sein! Lackierte und furnierte Teile können kombiniert werden.

Chaque meuble ou la combinaison complète est **entourée d'un revêtement**

Les côtés latéraux **gauche et droite** ainsi que **le(s) plateau(x)** sont disponibles dans tous les matériaux. Ils doivent être indiqués.

La combinaison commandée qui comprend au moins ces trois éléments sera entourée du revêtement souhaité.

Le revêtement complet doit toujours être du même matériel. On peut combiner vernis et plaqué.

Aussenseite links, Tiefe 54 cm

Panneau latéral à gauche, profondeur 54 cm

Das Element links benötigt eine Aussenseite

L'élément nécessite un panneau latéral à gauche

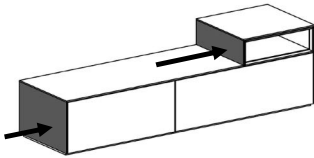

Höhe / hauteur		Lack verni	Furnier plaqué	Furnier 45° plaqué 45°	Glas verre
1 Raster mod. 1 184mm	Nr. 8000	126.-	Nr. 8001 148.-	Nr. 8002 180.-	Nr. 8003 223.-
2 Raster mod. 2 368mm	Nr. 8005	148.-	Nr. 8006 190.-	Nr. 8007 244.-	Nr. 8008 233.-
3 Raster mod. 3 552mm	Nr. 8010	169.-	Nr. 8011 233.-	Nr. 8012 297.-	Nr. 8013 265.-
4 Raster mod. 4 736mm	Nr. 8015	212.-	Nr. 8016 287.-	Nr. 8017 383.-	Nr. 8018 308.-

Aussenseite rechts, Tiefe 54 cm

Panneau latéral à droite, profondeur 54 cm

Das Element rechts benötigt eine Aussenseite

L'élément nécessite un panneau latéral à droite

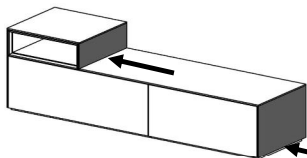

Höhe / hauteur		Lack verni	Furnier plaqué	Furnier 45° plaqué 45°	Glas verre
1 Raster mod. 1 184mm	Nr. 8050	126.-	Nr. 8051 148.-	Nr. 8052 180.-	Nr. 8053 223.-
2 Raster mod. 2 368mm	Nr. 8055	148.-	Nr. 8056 190.-	Nr. 8057 244.-	Nr. 8058 233.-
3 Raster mod. 3 552mm	Nr. 8060	169.-	Nr. 8061 233.-	Nr. 8062 297.-	Nr. 8063 265.-
4 Raster mod. 4 736mm	Nr. 8065	212.-	Nr. 8066 287.-	Nr. 8067 383.-	Nr. 8068 308.-

Abdeckblatt, Tiefe 54 cm

Plateau, profondeur 54 cm

Um die **Länge** jedes Abdeckblattes zu ermitteln bitte alle Breiten der darunterliegenden Elemente **zusammen rechnen**.

Achtung: Das Gesamtmaß ist bei decklackierter oder furnierter Hülle um 21 mm und bei einer Glashülle um 17 mm breiter als die Angaben.

Dies wird bei der Produktion berücksichtigt.

Pour déterminer la **longueur** de chaque plateau, veuillez additionner toutes les largeurs des éléments inférieurs.

Attention: la mesure totale est plus large de 21 mm pour le revêtement verni ou en plaqué et de 17 mm pour ceux en verre que la valeur indiquée.

Cette différence est prise en considération lors de la production.

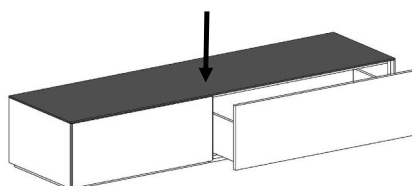

Länge Largeur	Lack verni	Furnier plaqué	Furnier 45° plaqué 45°	Glas verre
420 mm	Nr. 8300 137.-	Nr. 8301 180.-	Nr. 8302 223.-	Nr. 8303 201.-
540 mm	Nr. 8305 148.-	Nr. 8306 201.-	Nr. 8307 265.-	Nr. 8308 223.-
840 mm	Nr. 8310 190.-	Nr. 8311 276.-	Nr. 8312 372.-	Nr. 8313 265.-
960 mm	Nr. 8315 201.-	Nr. 8316 297.-	Nr. 8317 404.-	Nr. 8318 287.-
1080 mm	Nr. 8320 223.-	Nr. 8321 319.-	Nr. 8322 447.-	Nr. 8323 308.-
1260 mm	Nr. 8325 255.-	Nr. 8326 383.-	Nr. 8327 522.-	Nr. 8328 340.-
1380 mm	Nr. 8330 265.-	Nr. 8331 415.-	Nr. 8332 554.-	Nr. 8333 362.-
1500 mm	Nr. 8335 287.-	Nr. 8336 447.-	Nr. 8337 597.-	Nr. 8338 383.-
1620 mm	Nr. 8340 308.-	Nr. 8341 469.-	Nr. 8342 651.-	Nr. 8343 415.-
1680 mm	Nr. 8345 351.-	Nr. 8346 511.-	Nr. 8347 693.-	Nr. 8348 426.-
1800 mm	Nr. 8350 362.-	Nr. 8351 533.-	Nr. 8352 725.-	Nr. 8353 437.-
1920 mm	Nr. 8355 372.-	Nr. 8356 554.-	Nr. 8357 768.-	Nr. 8358 458.-
2040 mm	Nr. 8360 383.-	Nr. 8361 576.-	Nr. 8362 800.-	Nr. 8363 511.-
2100 mm	Nr. 8365 415.-	Nr. 8366 618.-	Nr. 8367 843.-	Nr. 8368 565.-
2160 mm	Nr. 8370 415.-	Nr. 8371 640.-	Nr. 8372 865.-	Nr. 8373 576.-
2220 mm	Nr. 8375 447.-	Nr. 8376 672.-	Nr. 8377 897.-	Nr. 8378 597.-
2340 mm	Nr. 8380 458.-	Nr. 8381 693.-	Nr. 8382 939.-	Nr. 8383 618.-
2460 mm	Nr. 8385 469.-	Nr. 8386 715.-	Nr. 8387 982.-	Nr. 8388 629.-
2520 mm	Nr. 8390 479.-	Nr. 8391 725.-	Nr. 8392 1004.-	Nr. 8393 651.-
2580 mm	Nr. 8395 479.-	Nr. 8396 736.-	Nr. 8397 1014.-	Nr. 8398 661.-
2640 mm	Nr. 8400 511.-	Nr. 8401 768.-	Nr. 8402 1057.-	Nr. 8403 672.-
2700 mm	Nr. 8405 511.-	Nr. 8406 779.-	Nr. 8407 1068.-	Nr. 8408 683.-
2760 mm	Nr. 8410 522.-	Nr. 8411 800.-	Nr. 8412 1089.-	Nr. 8413 693.-
2880 mm	Nr. 8415 618.-	Nr. 8416 854.-	Nr. 8417 1164.-	Nr. 8418 768.-
2940 mm	Nr. 8460 640.-	Nr. 8461 865.-	Nr. 8462 1175.-	Nr. 8463 779.-
3000 mm	Nr. 8420 640.-	Nr. 8421 875.-	Nr. 8422 1207.-	Nr. 8423 779.-
3060 mm	Nr. 8465 651.-	Nr. 8466 886.-	Nr. 8467 1228.-	Nr. 8468 790.-
3120 mm	Nr. 8425 651.-	Nr. 8426 897.-	Nr. 8427 1239.-	Nr. 8428 790.-
3180 mm	Nr. 8470 661.-	Nr. 8471 907.-	Nr. 8472 1260.-	Nr. 8473 800.-
3240 mm	Nr. 8430 661.-	Nr. 8431 929.-	Nr. 8432 1271.-	Nr. 8433 800.-

* Diese Länge ist bei Spiegel (satiert, grau, bronze)

nicht erhältlich. Teuerungszuschlag von 7% ab 1. Mai 2022

Um die Länge jedes Abdeckblattes zu ermitteln bitte alle Breiten der darunterliegenden Elemente **zusammen rechnen**.

Achtung: Das Gesamtmaß ist bei decklackierter oder furnierter Hülle um 21 mm und bei einer Glashülle um 17 mm breiter als die Angaben.

Dies wird bei der Produktion berücksichtigt.

Pour déterminer la longueur de chaque plateau, veuillez additionner toutes les largeurs des éléments inférieurs.

Attention: la mesure totale est plus large de 21 mm pour le revêtement verni ou en plaqué et de 17 mm pour ceux en verre que la valeur indiquée.

Cette différence est prise en considération lors de la production.

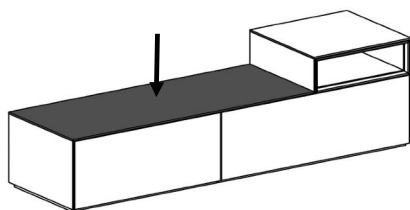

Länge Largeur	Lack verni		Furnier plaqué		Furnier 45° plaqué 45°		Glas verre	
120 mm	Nr. 8500	116.-	Nr. 8501	169.-	Nr. 8502	212.-	Nr. 8503	190.-
180 mm	Nr. 8710	126.-	Nr. 8711	169.-	Nr. 8712	212.-	Nr. 8713	190.-
240 mm	Nr. 8715	126.-	Nr. 8716	169.-	Nr. 8717	212.-	Nr. 8718	190.-
300 mm	Nr. 8505	126.-	Nr. 8506	169.-	Nr. 8507	212.-	Nr. 8508	190.-
360 mm	Nr. 8720	137.-	Nr. 8721	180.-	Nr. 8722	223.-	Nr. 8723	201.-
420 mm	Nr. 8510	137.-	Nr. 8511	180.-	Nr. 8512	223.-	Nr. 8513	201.-
480 mm	Nr. 8725	148.-	Nr. 8726	201.-	Nr. 8727	265.-	Nr. 8728	223.-
540 mm	Nr. 8515	148.-	Nr. 8516	201.-	Nr. 8517	265.-	Nr. 8518	223.-
600 mm	Nr. 8730	169.-	Nr. 8731	255.-	Nr. 8732	351.-	Nr. 8733	244.-
660 mm	Nr. 8520	169.-	Nr. 8521	255.-	Nr. 8522	351.-	Nr. 8523	244.-
720 mm	Nr. 8525	180.-	Nr. 8526	265.-	Nr. 8527	362.-	Nr. 8528	255.-
780 mm	Nr. 8735	190.-	Nr. 8736	276.-	Nr. 8737	372.-	Nr. 8738	265.-
840 mm	Nr. 8530	190.-	Nr. 8531	276.-	Nr. 8532	372.-	Nr. 8533	265.-
900 mm	Nr. 8740	201.-	Nr. 8741	297.-	Nr. 8742	404.-	Nr. 8743	287.-
960 mm	Nr. 8535	201.-	Nr. 8536	297.-	Nr. 8537	404.-	Nr. 8538	287.-
1020 mm	Nr. 8745	223.-	Nr. 8746	319.-	Nr. 8747	447.-	Nr. 8748	308.-
1080 mm	Nr. 8540	223.-	Nr. 8541	319.-	Nr. 8542	447.-	Nr. 8543	308.-
1140 mm	Nr. 8545	233.-	Nr. 8546	362.-	Nr. 8547	501.-	Nr. 8548	319.-
1200 mm	Nr. 8550	244.-	Nr. 8551	372.-	Nr. 8552	511.-	Nr. 8553	330.-
1260 mm	Nr. 8555	255.-	Nr. 8556	383.-	Nr. 8557	522.-	Nr. 8558	340.-
1320 mm	Nr. 8960	265.-	Nr. 8961	415.-	Nr. 8962	554.-	Nr. 8963	372.-
1380 mm	Nr. 8560	265.-	Nr. 8561	415.-	Nr. 8562	554.-	Nr. 8563	362.-
1440 mm	Nr. 8965	287.-	Nr. 8966	447.-	Nr. 8967	597.-	Nr. 8968	394.-
1500 mm	Nr. 8565	287.-	Nr. 8566	447.-	Nr. 8567	597.-	Nr. 8568	383.-
1560 mm	Nr. 8570	297.-	Nr. 8571	458.-	Nr. 8572	640.-	Nr. 8573	394.-
1620 mm	Nr. 8575	308.-	Nr. 8576	469.-	Nr. 8577	651.-	Nr. 8578	415.-
1680 mm	Nr. 8580	351.-	Nr. 8581	511.-	Nr. 8582	693.-	Nr. 8583	426.-
1740 mm	Nr. 8585	362.-	Nr. 8586	522.-	Nr. 8587	715.-	Nr. 8588	437.-
1800 mm	Nr. 8590	362.-	Nr. 8591	533.-	Nr. 8592	725.-	Nr. 8593	437.-
1860 mm	Nr. 8970	372.-	Nr. 8971	554.-	Nr. 8972	768.-	Nr. 8973	469.-
1920 mm	Nr. 8595	372.-	Nr. 8596	554.-	Nr. 8597	768.-	Nr. 8598	458.-
1980 mm	Nr. 8600	383.-	Nr. 8601	565.-	Nr. 8602	790.-	Nr. 8603	501.-
2040 mm	Nr. 8605	383.-	Nr. 8606	576.-	Nr. 8607	800.-	Nr. 8608	511.-
2100 mm	Nr. 8610	415.-	Nr. 8611	618.-	Nr. 8612	843.-	Nr. 8613	565.-
2160 mm	Nr. 8615	415.-	Nr. 8616	640.-	Nr. 8617	865.-	Nr. 8618	576.-
2220 mm	Nr. 8620	447.-	Nr. 8621	672.-	Nr. 8622	897.-	Nr. 8623	597.-
2280 mm	Nr. 8625	458.-	Nr. 8626	683.-	Nr. 8627	929.-	Nr. 8628	608.-
2340 mm	Nr. 8630	458.-	Nr. 8631	693.-	Nr. 8632	939.-	Nr. 8633	618.-
2400 mm	Nr. 8635	469.-	Nr. 8636	704.-	Nr. 8637	972.-	Nr. 8638	629.-
2460 mm	Nr. 8640	469.-	Nr. 8641	715.-	Nr. 8642	982.-	Nr. 8643	629.-
2520 mm	Nr. 8645	479.-	Nr. 8646	725.-	Nr. 8647	1004.-	Nr. 8648	651.-
2580 mm	Nr. 8650	479.-	Nr. 8651	736.-	Nr. 8652	1014.-	Nr. 8653	661.-
2640 mm	Nr. 8655	511.-	Nr. 8656	768.-	Nr. 8657	1057.-	Nr. 8658	672.-
2700 mm	Nr. 8660	511.-	Nr. 8661	779.-	Nr. 8662	1068.-	Nr. 8663	683.-
2760 mm	Nr. 8665	522.-	Nr. 8666	800.-	Nr. 8667	1089.-	Nr. 8668	693.-
2820 mm	Nr. 8670	618.-	Nr. 8671	843.-	Nr. 8672	1153.-	Nr. 8673	768.-
2880 mm	Nr. 8675	618.-	Nr. 8676	854.-	Nr. 8677	1164.-	Nr. 8678	768.-
2940 mm	Nr. 8680	640.-	Nr. 8681	865.-	Nr. 8682	1186.-	Nr. 8683	779.-
3000 mm	Nr. 8685	640.-	Nr. 8686	875.-	Nr. 8687	1207.-	Nr. 8688	779.-
3060 mm	Nr. 8690	651.-	Nr. 8691	886.-	Nr. 8692	1228.-	Nr. 8693	790.-
3120 mm	Nr. 8695	651.-	Nr. 8696	897.-	Nr. 8697	1239.-	Nr. 8698	790.-
3180 mm	Nr. 8700	661.-	Nr. 8701	907.-	Nr. 8702	1260.-	Nr. 8703	800.-
3240* mm	Nr. 8705	661.-	Nr. 8706	929.-	Nr. 8707	1271.-	Nr. 8708	800.-

* Diese Länge ist bei Spiegel (satiniert, grau, bronze) nicht erhältlich!

LED Beleuchtung für Nischen Tiefe 54 cm *Eclairage pour niches profondeur 54 cm*

Beleuchtung:
flächenbündig
in Korpusdeckel
montiert

1 Raster	Breite 42 cm <i>Largeur</i>	Breite 54 cm <i>Largeur</i>	Breite 84 cm <i>Largeur</i>	Breite 108 cm <i>Largeur</i>
<i>Module 1</i>	Nr. 9300 255.-	Nr. 9301 265.-	Nr. 9302 319.-	Nr. 9303 330.-

éclairage:
*intégré à fleur du
plafond du corps*

1 Raster	Breite 126 cm <i>Largeur</i>	Breite 162 cm <i>Largeur</i>	Breite 168 cm <i>Largeur</i>	Breite 216 cm <i>Largeur</i>
<i>Module 1</i>	Nr. 9308 447.-	Nr. 9305 479.-	Nr. 9306 479.-	Nr. 9307 522.-

Beleuchtung:
in beiden Seiten
flächenbündig montiert

éclairage :
*intégré à fleur
des deux côtés du corps*

2 Raster	Breite 42 cm <i>Largeur</i>	Breite 52 cm <i>Largeur</i>	Breite 84 cm <i>Largeur</i>	Breite 108 cm <i>Largeur</i>
<i>Module 2</i>	Nr. 9310 372.-	Nr. 9350 372.-	Nr. 9390 372.-	Nr. 9430 372.-

Unsichtbarer Schalter

Funktioniert bei verspiegelten Oberflächen nur auf der Möbelinnenseite

Interrupteur invisible

Fonctionne uniquement à l'intérieur des meubles avec des surfaces en miroir

Nr. 9965

86.-

Bluetooth-Dimmer mit zusätzlicher Fernbedienung

4 LED-Leuchten können via 2-Kanäle mittels Smartphone-App oder Fernbedienung ein-, ausgeschaltet und gedimmt werden.
*Variateur Bluetooth avec télécommande; réglage de la luminosité.
Les 2 lampes LED peuvent être allumées ou éteintes séparément.*



Nr. 9929

297.-

Infrarot-Receiver

Genießen Sie ungestört den Bedienungskomfort ohne sichtbare A/V Geräte. Mit Ausnahme des sehr kleinen IR Empfängers kann der gesamte Satz vollständig ausser Sichtweite platziert werden. DVD-Geräte oder Musikanlagen lassen sich bequem mit der geräteeigenen Fernbedienung bedienen, auch wenn sie sich hinter geschlossenen Fronten befinden.



Nr. 9940

308.-

Récepteur infrarouge

*Profitez tranquillement du confort de commande, sans que vos appareils A/V soient visibles.
A l'exception du minuscule récepteur IR, l'ensemble de l'installation peut être placé dans le meuble.
Les appareils DVD ou stéréo peuvent être enclenchés et déclenchés confortablement avec les télécommandes des appareils, même lorsque les portes sont fermées.*



Elemente Raster 1 bis 10: Tiefe 43 cm

Éléments de module 1 - 10: profondeur 43 cm

Raster 1: Höhe 18.4cm

Module 1: hauteur 18,4 cm

Der **Korpus** ist standardmässig in Decor hellgrau.
 Die **Nische** kann in Lack oder Furnier gewälkt werden; dabei bitte eventuelle Absetzung von Nischen-Rückwand und -Frontrahmen angeben.
 Die Elemente mit Klappe haben standardmässig einen Kabeldurchlass.
 Die **Nische** hat keinen Kabeldurchlass.
 Bitte **Beschläge** für eventuelle Wandmontage bestellen.
 Achtung: Das Möbel ist mit Sockel und Abdeckblatt um 3 cm höher.

La couleur standard du corps est en décor gris clair.
 La niche est vernie ou en plaqué au choix; veuillez indiquer le contraste éventuel des dos de niche et des cadres de la face.
 Les éléments avec porte basculante ont un passe-câbles.
 La niche n'a pas un passe-câbles.
 N'oubliez pas de commander les garnitures de fixation au mur.
 Attention: la hauteur de l'élément est avec socle et plateau plus 3 cm.

Breite 42 cm, Tiefe 43 cm

Largeur 42 cm, profondeur 43 cm

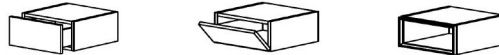
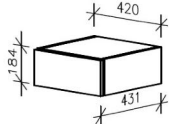

Typ/Type			Schublade tiroir		Klappe porte basculante		Nische/Korpus niche/corps	
Grundelement mit Sockel élément de base avec socle	Lack	verni	Nr. 1312	437.-	Nr. 1313	533.-	Nr. 1314	501.-
	Furnier	plaqué	Nr. 1318	447.-	Nr. 1319	544.-	Nr. 1320	565.-
	Furnier 45°	plaqué 45°	Nr. 1324	458.-	Nr. 1325	554.-		
	Glas	verre	Nr. 1330	501.-	Nr. 1331	597.-		
Aufbauelement élément modulaire	Lack	verni	Nr. 3312	437.-	Nr. 3313	533.-	Nr. 3314	501.-
	Furnier	plaqué	Nr. 3318	447.-	Nr. 3319	544.-	Nr. 3320	565.-
	Furnier 45°	plaqué 45°	Nr. 3324	458.-	Nr. 3325	554.-		
	Glas	verre	Nr. 3330	501.-	Nr. 3331	597.-		
Aufsatzelement élément modulaire supérieur	Lack	verni	Nr. 5312	437.-	Nr. 5313	533.-	Nr. 5314	501.-
	Furnier	plaqué	Nr. 5318	447.-	Nr. 5319	544.-	Nr. 5320	565.-
	Furnier 45°	plaqué 45°	Nr. 5324	458.-	Nr. 5325	554.-		
	Glas	verre	Nr. 5330	501.-	Nr. 5331	597.-		

Beleuchtung für Nische in Korpusdeckel
Eclairage pour niche

B 42cm	Nr. 9000
L 42cm	255.-

Unsichtbarer Schalter
 Funktioniert bei verspiegelten Oberflächen nur auf der Möbelseite
Interrupteur invisible
 Fonctionne uniquement à l'intérieur des meubles avec des surfaces en miroir

Nr. 9965
86.-

Breite 54 cm, Tiefe 43 cm

Largeur 54 cm, profondeur 43 cm

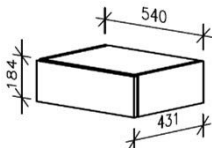

Typ/type			Schublade tiroir		Klappe porte basculante		Nische/Korpus niche/corps	
Grundelement mit Sockel élément de base avec socle	Lack	verni	Nr. 1336	458.-	Nr. 1337	554.-	Nr. 1338	640.-
	Furnier	plaqué	Nr. 1342	479.-	Nr. 1343	565.-	Nr. 1344	758.-
	Furnier 45°	plaqué 45°	Nr. 1348	490.-	Nr. 1349	586.-		
	Glas	verre	Nr. 1354	533.-	Nr. 1355	618.-		
Aufbauelement élément modulaire	Lack	verni	Nr. 3336	458.-	Nr. 3337	554.-	Nr. 3338	640.-
	Furnier	plaqué	Nr. 3342	479.-	Nr. 3343	565.-	Nr. 3344	758.-
	Furnier 45°	plaqué 45°	Nr. 3348	490.-	Nr. 3349	586.-		
	Glas	verre	Nr. 3354	533.-	Nr. 3355	618.-		
Aufsatzelement élément modulaire supérieur	Lack	verni	Nr. 5336	458.-	Nr. 5337	554.-	Nr. 5338	640.-
	Furnier	plaqué	Nr. 5342	479.-	Nr. 5343	565.-	Nr. 5344	758.-
	Furnier 45°	plaqué 45°	Nr. 5348	490.-	Nr. 5349	586.-		
	Glas	verre	Nr. 5354	533.-	Nr. 5355	618.-		

Beleuchtung für Nische in Korpusdeckel
Eclairage pour niche

B 54cm	Nr. 9001
L 54cm	265.-

Unsichtbarer Schalter
 Funktioniert bei verspiegelten Oberflächen nur auf der Möbelseite
Interrupteur invisible
 Fonctionne uniquement à l'intérieur des meubles avec des surfaces en miroir

Nr. 9965
86.-

Raster 1: Höhe 18.4cm

Module 1: hauteur 18,4 cm

Breite 84 cm, Tiefe 43 cm

Largeur 84 cm, profondeur 43 cm

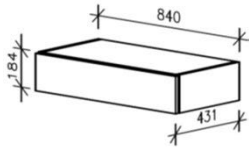

Typ/type			Schublade tiroir		Klappe porte basculante		Nische/Korpus niche/corps	
Grundelement mit Sockel élément de base avec socle	Lack	verni	Nr. 1360	533.-	Nr. 1361	651.-	Nr. 1362	651.-
	Furnier	plaqué	Nr. 1366	565.-	Nr. 1367	683.-	Nr. 1368	768.-
	Furnier 45°	plaqué 45°	Nr. 1372	586.-	Nr. 1373	704.-		
	Glas	verre	Nr. 1378	618.-	Nr. 1379	736.-		

Aufbauelement élément modulaire	Lack	verni	Nr. 3360	533.-	Nr. 3361	651.-	Nr. 3362	651.-
	Furnier	plaqué	Nr. 3366	565.-	Nr. 3367	683.-	Nr. 3368	768.-
	Furnier 45°	plaqué 45°	Nr. 3372	586.-	Nr. 3373	704.-		
	Glas	verre	Nr. 3378	618.-	Nr. 3379	736.-		

Aufsatzelement élément modulaire supérieur	Lack	verni	Nr. 5360	533.-	Nr. 5361	651.-	Nr. 5362	651.-
	Furnier	plaqué	Nr. 5366	565.-	Nr. 5367	683.-	Nr. 5368	768.-
	Furnier 45°	plaqué 45°	Nr. 5372	586.-	Nr. 5373	704.-		
	Glas	verre	Nr. 5378	618.-	Nr. 5379	736.-		

Beleuchtung für Nische in Korpusdeckel
Eclairage pour niche

L 84cm	Nr. 9002
L 84cm	319.-

Unsichtbarer Schalter

Funktioniert bei verspiegelten Oberflächen nur auf der Möbelinnenseite

Interrupteur invisible

Fonctionne uniquement à l'intérieur des meubles avec des surfaces en miroir

Nr. 9965
86.-

Breite 108 cm, Tiefe 43 cm

Largeur 108 cm, profondeur 43 cm

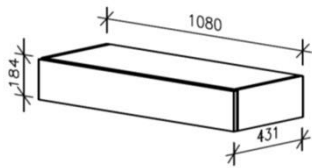

Typ/type			Schublade tiroir		Klappe porte basculante		Nische/Korpus niche/corps	
Grundelement mit Sockel élément de base avec socle	Lack	verni	Nr. 1384	586.-	Nr. 1385	704.-	Nr. 1386	747.-
	Furnier	plaqué	Nr. 1390	640.-	Nr. 1391	736.-	Nr. 1392	886.-
	Furnier 45°	plaqué 45°	Nr. 1396	672.-	Nr. 1397	768.-		
	Glas	verre	Nr. 1402	693.-	Nr. 1403	790.-		

Aufbauelement élément modulaire	Lack	verni	Nr. 3384	586.-	Nr. 3385	704.-	Nr. 3386	747.-
	Furnier	plaqué	Nr. 3390	640.-	Nr. 3391	736.-	Nr. 3392	886.-
	Furnier 45°	plaqué 45°	Nr. 3396	672.-	Nr. 3397	768.-		
	Glas	verre	Nr. 3402	693.-	Nr. 3403	790.-		

Aufsatzelement élément modulaire supérieur	Lack	verni	Nr. 5384	586.-	Nr. 5385	704.-	Nr. 5386	747.-
	Furnier	plaqué	Nr. 5390	640.-	Nr. 5391	736.-	Nr. 5392	886.-
	Furnier 45°	plaqué 45°	Nr. 5396	672.-	Nr. 5397	768.-		
	Glas	verre	Nr. 5402	693.-	Nr. 5403	790.-		

Beleuchtung für Nische in Korpusdeckel
Eclairage pour niche

B 108cm	Nr. 9003
L 108cm	330.-

Unsichtbarer Schalter

Funktioniert bei verspiegelten Oberflächen nur auf der Möbelinnenseite

Interrupteur invisible

Fonctionne uniquement à l'intérieur des meubles avec des surfaces en miroir

Nr. 9965
86.-

Bluetooth-Dimmer mit zusätzlicher Fernbedienung

4 LED-Leuchten können via 2-Kanäle mittels Smartphone-App oder Fernbedienung ein-, ausgeschaltet und gedimmt werden.
Variateur Bluetooth avec télécommande; réglage de la luminosité.
Les 2 lampes LED peuvent être allumées ou éteintes séparément.



Nr. 9929
297.-

Raster 1: Höhe 18.4cm**Module 1: hauteur 18,4 cm****Breite 126 cm, Tiefe 43 cm****Largeur 126 cm, profondeur 43 cm**

Die Front ist durchgehend.

Die Schublade ist innen mit einer Doppelschublade ausgestattet.

La face est en une seule pièce.

Le tiroir est aménagé d'un tiroir double intérieur.

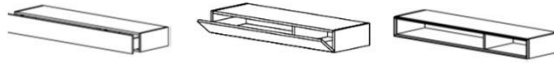
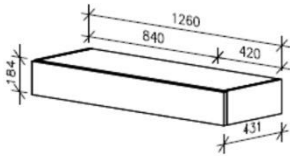

Typ/type			Schublade tiroir		Klappe porte basculante		2 Nischen/Korpus 2 niches/corps	
Grundelement mit Sockel <i>élément de base</i> avec socle	Lack	verni	Nr. 2215	950.-	Nr. 2216	1164.-	Nr. 2217	1025.-
	Furnier	plaqué	Nr. 2221	1004.-	Nr. 2222	1218.-	Nr. 2223	1260.-
	Furnier 45°	plaqué 45°	Nr. 2227	1036.-	Nr. 2228	1250.-		
	Glas	verre	Nr. 2233	1111.-	Nr. 2234	1325.-		

Aufbauelement <i>élément</i> modulaire	Lack	verni	Nr. 4215	950.-	Nr. 4216	1164.-	Nr. 4217	1025.-
	Furnier	plaqué	Nr. 4221	1004.-	Nr. 4222	1218.-	Nr. 4223	1260.-
	Furnier 45°	plaqué 45°	Nr. 4227	1036.-	Nr. 4228	1250.-		
	Glas	verre	Nr. 4233	1111.-	Nr. 4234	1325.-		

Aufsatzelement <i>élément</i> modulaire supérieur	Lack	verni	Nr. 6215	950.-	Nr. 6216	1164.-	Nr. 6217	1025.-
	Furnier	plaqué	Nr. 6221	1004.-	Nr. 6222	1218.-	Nr. 6223	1260.-
	Furnier 45°	plaqué 45°	Nr. 6227	1036.-	Nr. 6228	1250.-		
	Glas	verre	Nr. 6233	1111.-	Nr. 6234	1325.-		

Beleuchtung für Nische in Kopusdeckel**Eclairage** pour niche

B 126cm	Nr. 9008
L 126cm	447.-

Unsichtbarer Schalter

Funktioniert bei verspiegelten Oberflächen nur auf der Möbelinnenseite

Interrupteur invisible

Fonctionne uniquement à l'intérieur des meubles avec des surfaces en miroir

Nr. 9965
86.-

Breite 162 cm, Tiefe 43 cm**Largeur 162 cm, profondeur 43 cm**

Die Front ist durchgehend.

Die Schublade ist innen mit einer Doppelschublade ausgestattet.

La face est en une seule pièce.

Le tiroir est aménagé d'un tiroir double intérieur.

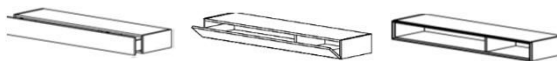
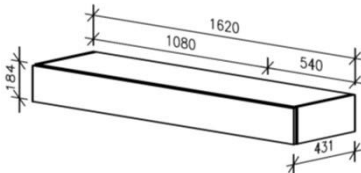

Typ/type			Schublade tiroir		Klappe porte basculante		2 Nischen/Korpus 2 niches/corps	
Grundelement mit Sockel <i>élément de base</i> avec socle	Lack	verni	Nr. 1408	1036.-	Nr. 1412	1250.-	Nr. 1409	1025.-
	Furnier	plaqué	Nr. 1414	1089.-	Nr. 1418	1293.-	Nr. 1415	1260.-
	Furnier 45°	plaqué 45°	Nr. 1420	1132.-	Nr. 1424	1346.-		
	Glas	verre	Nr. 1426	1186.-	Nr. 1430	1400.-		

Aufbauelement <i>élément</i> modulaire	Lack	verni	Nr. 3408	1036.-	Nr. 3412	1250.-	Nr. 3409	1025.-
	Furnier	plaqué	Nr. 3414	1089.-	Nr. 3418	1293.-	Nr. 3415	1260.-
	Furnier 45°	plaqué 45°	Nr. 3420	1132.-	Nr. 3424	1346.-		
	Glas	verre	Nr. 3426	1186.-	Nr. 3430	1400.-		

Aufsatzelement <i>élément</i> modulaire supérieur	Lack	verni	Nr. 5408	1036.-	Nr. 5412	1250.-	Nr. 5409	1025.-
	Furnier	plaqué	Nr. 5414	1089.-	Nr. 5418	1293.-	Nr. 5415	1260.-
	Furnier 45°	plaqué 45°	Nr. 5420	1132.-	Nr. 5424	1346.-		
	Glas	verre	Nr. 5426	1186.-	Nr. 5430	1400.-		

Beleuchtung für Nische in Kopusdeckel**Eclairage** pour niche

B 162cm	Nr. 9005
L 162cm	479.-

Unsichtbarer Schalter

Funktioniert bei verspiegelten Oberflächen nur auf der Möbelinnenseite

Interrupteur invisible

Fonctionne uniquement à l'intérieur des meubles avec des surfaces en miroir

Nr. 9965
86.-

Raster 1: Höhe 18.4cm

Module 1: hauteur 18,4 cm

Breite 168 cm, Tiefe 43 cm

Largeur 168 cm, profondeur 43 cm

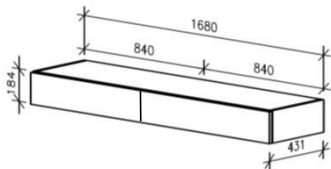

Typ/type		2 Schubladen 2 tiroirs		Schublade links Klappe rechts tiroir à gauche porte basculante à droite		Schublade rechts Klappe links tiroir à droite porte basculante à gauche		2 Nischen/Korpus 2 niches/corps	
Grundelement mit Sockel <i>élément de base</i> avec socle	Lack <i>verni</i>	Nr. 1421	1057.-	Nr. 1422	1164.-	Nr. 1423	1164.-	Nr. 1432	1025.-
	Furnier <i>plaqué</i>	Nr. 1427	1121.-	Nr. 1428	1228.-	Nr. 1429	1228.-	Nr. 1438	1260.-
	Furnier 45° <i>plaqué 45°</i>	Nr. 1433	1164.-	Nr. 1434	1282.-	Nr. 1435	1282.-		
	Glas <i>verre</i>	Nr. 1439	1228.-	Nr. 1440	1335.-	Nr. 1441	1335.-		

Aufbauelement <i>élément</i> modulaire	Lack <i>verni</i>	Nr. 3421	1057.-	Nr. 3422	1164.-	Nr. 3423	1164.-	Nr. 3432	1025.-
	Furnier <i>plaqué</i>	Nr. 3427	1121.-	Nr. 3428	1228.-	Nr. 3429	1228.-	Nr. 3438	1260.-
	Furnier 45° <i>plaqué 45°</i>	Nr. 3433	1164.-	Nr. 3434	1282.-	Nr. 3435	1282.-		
	Glas <i>verre</i>	Nr. 3439	1228.-	Nr. 3440	1335.-	Nr. 3441	1335.-		

Aufsatzelement <i>élément</i> modulaire supérieur	Lack <i>verni</i>	Nr. 5421	1057.-	Nr. 5422	1164.-	Nr. 5423	1164.-	Nr. 5432	1025.-
	Furnier <i>plaqué</i>	Nr. 5427	1121.-	Nr. 5428	1228.-	Nr. 5429	1228.-	Nr. 5438	1260.-
	Furnier 45° <i>plaqué 45°</i>	Nr. 5433	1164.-	Nr. 5434	1282.-	Nr. 5435	1282.-		
	Glas <i>verre</i>	Nr. 5439	1228.-	Nr. 5440	1335.-	Nr. 5441	1335.-		

Beleuchtung für Nische in Korpusdeckel
Eclairage pour niche

B 168cm	Nr. 9006
L 168cm	479.-

Unsichtbarer Schalter

Funktioniert bei verspiegelten Oberflächen nur auf der Möbelinnenseite

Interrupteur invisible

Fonctionne uniquement à l'intérieur des meubles avec des surfaces en miroir

Nr. 9965
86.-

Raster 1: Höhe 18.4cm

Module 1: hauteur 18,4 cm

Breite 216 cm, Tiefe 43 cm

Largeur 216 cm, profondeur 43 cm

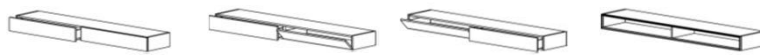
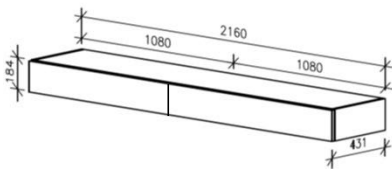

Typ/type		2 Schubladen 2 tiroirs		Schublade links Klappe rechts tiroir à gauche porte basculante à droite		Schublade rechts Klappe links tiroir à droite porte basculante à gauche		2 Nischen/Korpus 2 niches/corps	
Grundelement mit Sockel <i>élément de base</i> avec socle	Lack <i>verni</i>	Nr. 1445	1164.-	Nr. 1446	1282.-	Nr. 1447	1282.-	Nr. 1456	1303.-
	Furnier <i>plaqué</i>	Nr. 1451	1250.-	Nr. 1452	1357.-	Nr. 1453	1357.-	Nr. 1462	1592.-
	Furnier 45° <i>plaqué 45°</i>	Nr. 1457	1314.-	Nr. 1458	1421.-	Nr. 1459	1421.-		
	Glas <i>verre</i>	Nr. 1463	1357.-	Nr. 1464	1464.-	Nr. 1465	1464.-		

Aufbauelement <i>élément</i> modulaire	Lack <i>verni</i>	Nr. 3445	1164.-	Nr. 3446	1282.-	Nr. 3447	1282.-	Nr. 3456	1303.-
	Furnier <i>plaqué</i>	Nr. 3451	1250.-	Nr. 3452	1357.-	Nr. 3453	1357.-	Nr. 3462	1592.-
	Furnier 45° <i>plaqué 45°</i>	Nr. 3457	1314.-	Nr. 3458	1421.-	Nr. 3459	1421.-		
	Glas <i>verre</i>	Nr. 3463	1357.-	Nr. 3464	1464.-	Nr. 3465	1464.-		

Aufsatzelement <i>élément</i> modulaire supérieur	Lack <i>verni</i>	Nr. 5445	1164.-	Nr. 5446	1282.-	Nr. 5447	1282.-	Nr. 5456	1303.-
	Furnier <i>plaqué</i>	Nr. 5451	1250.-	Nr. 5452	1357.-	Nr. 5453	1357.-	Nr. 5462	1592.-
	Furnier 45° <i>plaqué 45°</i>	Nr. 5457	1314.-	Nr. 5458	1421.-	Nr. 5459	1421.-		
	Glas <i>verre</i>	Nr. 5463	1357.-	Nr. 5464	1464.-	Nr. 5465	1464.-		

Beleuchtung für Nische in Korpusdeckel
Eclairage pour niche

B 216cm	Nr. 9007
L 216cm	522.-

Unsichtbarer Schalter

Funktioniert bei verspiegelten Oberflächen nur auf der Möbelinnenseite

Interrupteur invisible / *Fonctionne uniquement à l'intérieur des meubles avec des surfaces en miroir*

Nr. 9965
86.-

LED Beleuchtung für Nischen Tiefe 43 cm**Eclairage pour niches, profondeur 43 cm**

Beleuchtung im Deckel, flächenbündig	Breite/Largeur	42 cm	54 cm	84 cm	108 cm				
	Höhe/hauteur								
1 Raster	mod. 1	Nr. 9000	255.-	Nr. 9001	265.-	Nr. 9002	319.-	Nr. 9003	330.-

Eclairage intégré au plafond	Breite/Largeur	126 cm	162 cm	168 cm	216 cm				
	Höhe/hauteur								
1 Raster	mod. 1	Nr. 9008	447.-	Nr. 9005	479.-	Nr. 9006	479.-	Nr. 9007	522.-

Unsichtbarer Schalter

Funktioniert bei verspiegelten Oberflächen nur auf der Möbelseite

Interrupteur invisible

Fonctionne uniquement à l'intérieur des meubles avec des surfaces en miroir

Nr. 9965

86.-

Bluetooth-Dimmer mit zusätzlicher Fernbedienung

4 LED-Leuchten können via 2-Kanäle mittels Smartphone-App oder Fernbedienung ein-, ausgeschaltet und gedimmt werden.

Variateur Bluetooth avec télécommande; réglage de la luminosité.

Les 2 lampes LED peuvent être allumées ou éteintes séparément.



Nr. 9929

297.-

Infrarot-Receiver

Genießen Sie ungestört den Bedienungskomfort ohne sichtbare A/V Geräte.

Mit Ausnahme des sehr kleinen IR Empfängers kann der gesamte Satz vollständig ausser Sichtweite platziert werden. DVD-Geräte oder Musikanlagen lassen sich bequem mit der geräteeigenen Fernbedienung bedienen, auch wenn sie sich hinter geschlossenen Fronten befinden.



Nr. 9940

308.-

Récepteur infrarouge

Profitez tranquillement du confort de commande, sans que vos appareils A/V soient visibles. A l'exception du minuscule récepteur IR, l'ensemble de l'installation peut être placé dans le meuble. Les appareils DVD ou stéréo peuvent être enclenchés et déclenchés confortablement avec les télécommandes des appareils, même lorsque les portes sont fermées.



Raster 2: Höhe 36.8 cm

Module 2: hauteur 36,8 cm

Der **Korpus** ist standardmässig in Decor hellgrau.
Die **Nische** kann in Lack oder Furnier gewählt werden; dabei bitte eventuelle Absetzung von Nischen-Rückwand und **-Frontrahmen** angeben.
Die Elemente mit Klappe haben standardmässig einen Kabeldurchlass.
Die **Nische** hat keinen Kabeldurchlass.
Bitte **Beschläge** für eventuelle Wandmontage bestellen.
Achtung: Das Möbel ist mit Sockel und Abdeckblatt um 3 cm höher.

La couleur standard du corps est en décor gris clair.
La niche est vernie ou en plaqué au choix; veuillez indiquer le contraste éventuel des **dos de niche et des cadres de la face**.
Les éléments avec porte basculante ont un passe-câbles.
La niche n'a pas un passe-câbles.
N'oubliez pas de commander les **garnitures de fixation** au mur.
Attention: la hauteur de l'élément est avec socle et plateau plus 3 cm.

Breite 42 cm, Tiefe 43 cm

Largeur 42 cm, profondeur 43 cm

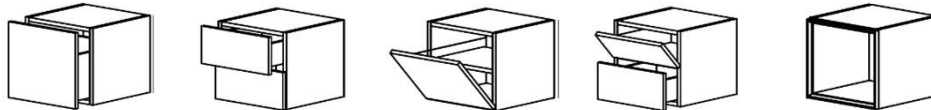
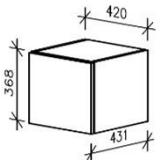

Typ/type		1 Schublade 1 tiroir	2 Schubladen 2 tiroirs	Klappe, 1 Tablar porte basculante, 1 rayon	Klappe oben Schublade unten porte basculante, 1 tiroir	Nische/Korpus niche/corps					
Grundelement mit Sockel élément de base avec socle	Lack verni	Nr. 1468	554.-	Nr. 1469	565.-	Nr. 1470	618.-	Nr. 1471	725.-	Nr. 1472	554.-
	Furnier plaqué	Nr. 1474	586.-	Nr. 1475	597.-	Nr. 1476	683.-	Nr. 1477	758.-	Nr. 1478	661.-
	Furnier 45° plaqué 45°	Nr. 1480	608.-	Nr. 1481	618.-	Nr. 1482	736.-	Nr. 1483	779.-		
	Glas verre	Nr. 1486	672.-	Nr. 1487	683.-	Nr. 1488	747.-	Nr. 1489	832.-		

Aufbauelement élément modulaire	Lack verni	Nr. 3468	554.-	Nr. 3469	565.-	Nr. 3470	618.-	Nr. 3471	725.-	Nr. 3472	554.-
	Furnier plaqué	Nr. 3474	586.-	Nr. 3475	597.-	Nr. 3476	683.-	Nr. 3477	758.-	Nr. 3478	661.-
	Furnier 45° plaqué 45°	Nr. 3480	608.-	Nr. 3481	618.-	Nr. 3482	736.-	Nr. 3483	779.-		
	Glas verre	Nr. 3486	672.-	Nr. 3487	683.-	Nr. 3488	747.-	Nr. 3489	832.-		

Beleuchtung für Grund- und Aufbauelement seitlich Rasterhöhe 2, Tiefe 43cm
Eclairage latéral des éléments de base et modulaires, à hauteur du module 2, profondeur 43 cm

B 42cm	Nr. 9010
L 42cm	372.-

Für die **Wandmontage** wird das Aufbauelement verwendet.
Bitte Beschläge für Wandmontage pro Element dazu bestellen.
Pour le montage mural, veuillez utiliser un élément modulaire.
N'oubliez pas de commander une garniture de fixation.

1 Set Wandhängebeschlag Garniture de fixation	Nr. 9990
	41.-

Aufsatzelement élément modulaire supérieur	Lack verni	Nr. 5468	554.-	Nr. 5469	565.-	Nr. 5470	618.-	Nr. 5471	725.-	Nr. 5472	554.-
	Furnier plaqué	Nr. 5474	586.-	Nr. 5475	597.-	Nr. 5476	683.-	Nr. 5477	758.-	Nr. 5478	661.-
	Furnier 45° plaqué 45°	Nr. 5480	608.-	Nr. 5481	618.-	Nr. 5482	736.-	Nr. 5483	779.-		
	Glas verre	Nr. 5486	672.-	Nr. 5487	683.-	Nr. 5488	747.-	Nr. 5489	832.-		

Innenschublade für Element mit Klappe
Zargenhöhe 110mm (Innenhöhe 88mm)
Tiroir intérieur pour élément avec porte basculante

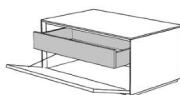

Nr. 9210 394.-

Beleuchtung für Aufsatzelement seitlich Rasterhöhe 2, Tiefe 43cm
Eclairage latéral pour l'élément modulaire supérieur, à hauteur du module 2, profondeur 43 cm

B 42cm	Nr. 9215
L 42cm	372.-

Unsichtbarer Schalter
Funktioniert bei verspiegelten Oberflächen nur auf der Möbelseite
Interrupteur invisible
Fonctionne uniquement à l'intérieur des meubles avec des surfaces en miroir

Nr. 9965
86.-

Bluetooth-Dimmer mit zusätzlicher Fernbedienung
4 LED-Leuchten können via 2-Kanäle mittels Smartphone-App oder Fernbedienung ein-, ausgeschaltet und gedimmt werden.
Variateur Bluetooth avec télécommande; réglage de la luminosité.
Les 2 lampes LED peuvent être allumées ou éteintes séparément.

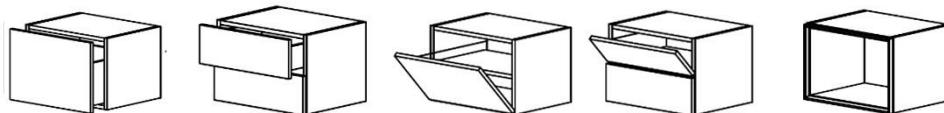
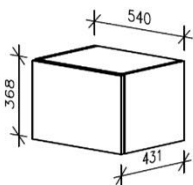

Nr. 9929
297.-

Raster 2: Höhe 36.8 cm**Module 2: hauteur 36,8 cm****Breite 54 cm, Tiefe 43 cm****Largeur 54 cm, profondeur 43 cm**

Typ/type			1 Schublade 1 tiroir		2 Schubladen 2 tiroirs		Klappe, 1 Tablar porte basculante, 1 rayon		Klappe oben Schublade unten porte basculante, 1 tiroir		Nische/Korpus niche/corps	
Grundelement mit Sockel <i>élément de base</i> avec socle	Lack	verni	Nr. 1492	597.-	Nr. 1493	597.-	Nr. 1494	672.-	Nr. 1495	758.-	Nr. 1496	618.-
	Furnier	plaqué	Nr. 1498	640.-	Nr. 1499	640.-	Nr. 1500	747.-	Nr. 1501	800.-	Nr. 1502	725.-
	Furnier 45°	plaqué 45°	Nr. 1504	661.-	Nr. 1505	672.-	Nr. 1506	800.-	Nr. 1507	832.-		
	Glas	verre	Nr. 1510	693.-	Nr. 1511	725.-	Nr. 1512	811.-	Nr. 1513	875.-		

Aufbauelement <i>élément</i> modulaire	Lack	verni	Nr. 3492	597.-	Nr. 3493	597.-	Nr. 3494	672.-	Nr. 3495	758.-	Nr. 3496	618.-
	Furnier	plaqué	Nr. 3498	640.-	Nr. 3499	640.-	Nr. 3500	747.-	Nr. 3501	800.-	Nr. 3502	725.-
	Furnier 45°	plaqué 45°	Nr. 3504	661.-	Nr. 3505	672.-	Nr. 3506	800.-	Nr. 3507	832.-		
	Glas	verre	Nr. 3510	693.-	Nr. 3511	725.-	Nr. 3512	811.-	Nr. 3513	875.-		

Beleuchtung für Grund- und Aufbauelement seitlich Rasterhöhe 2, Tiefe 43cm**Eclairage latéral pour élément de base et modulaire** à hauteur du module 2, profondeur 54 cm

B 54cm	Nr. 9050
L 54cm	372.-

Für die **Wandmontage** wird das Aufbauelement verwendet.

Bitte Beschläge für Wandmontage pro Element dazu bestellen.

*Pour le montage mural, veuillez utiliser un élément modulaire.**N'oubliez pas de commander une garniture de fixation.*

1 Set Wandhängebeschlag	Nr. 9990
<i>Garniture de fixation</i>	41.-

Aufsatzelement <i>élément</i> modulaire supérieur	Lack	verni	Nr. 5492	597.-	Nr. 5493	597.-	Nr. 5494	672.-	Nr. 5495	758.-	Nr. 5496	618.-
	Furnier	plaqué	Nr. 5498	640.-	Nr. 5499	640.-	Nr. 5500	747.-	Nr. 5501	800.-	Nr. 5502	725.-
	Furnier 45°	plaqué 45°	Nr. 5504	661.-	Nr. 5505	672.-	Nr. 5506	800.-	Nr. 5507	832.-		
	Glas	verre	Nr. 5510	693.-	Nr. 5511	725.-	Nr. 5512	811.-	Nr. 5513	875.-		

Innenschublade für Element mit Klappe

Zargenhöhe 110mm (Innenhöhe 88mm)

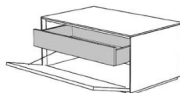
Tiroir intérieur pour élément avec porte basculante

Nr. 9211 394.-

Lochblech lackiert für El. 1494 + 3494 + 5494*La tôle perforée*

B 54cm	Nr. 9507
L 54cm	426.-

Beleuchtung für Aufsatzelement seitlich Rasterhöhe 2, Tiefe 43cm**Eclairage latéral pour élément modulaire supérieur**, à hauteur du module 2, profondeur 43 cm

B 54cm	Nr. 9250
L 54cm	372.-

Unsichtbarer Schalter

Funktioniert bei verspiegelten Oberflächen nur auf der Möbelinnenseite

Interrupteur invisible*Fonctionne uniquement à l'intérieur des meubles avec des surfaces en miroir*

Nr. 9965
86.-

Bluetooth-Dimmer mit zusätzlicher Fernbedienung

4 LED-Leuchten können via 2-Kanäle mittels Smartphone-App oder Fernbedienung ein-, ausgeschaltet und gedimmt werden.

*Variateur Bluetooth avec télécommande; réglage de la luminosité.**Les 2 lampes LED peuvent être allumées ou éteintes séparément.*

Nr. 9929
297.-

Raster 2: Höhe 36.8 cm

Module 2: hauteur 36,8 cm

Breite 84 cm, Tiefe 43 cm

Largeur 84 cm, profondeur 43 cm

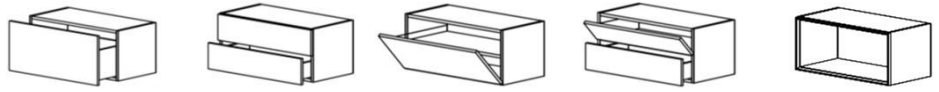
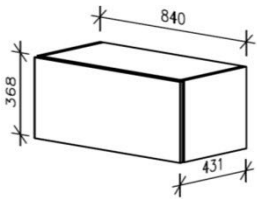

Typ/type		1 Schublade 1 tiroir	2 Schubladen 2 tiroirs	Klappe, 1 Tablar porte basculante, 1 rayon	Klappe oben Schublade unten porte basculante, 1 tiroir	Nische/Korpus niche/corps					
Grundelement mit Sockel <i>élément de base</i> avec socle	Lack <i>verni</i>	Nr. 1516	704.-	Nr. 1517	704.-	Nr. 1518	907.-	Nr. 1519	929.-	Nr. 1520	800.-
	Furnier <i>plaqué</i>	Nr. 1522	758.-	Nr. 1523	758.-	Nr. 1524	972.-	Nr. 1525	993.-	Nr. 1526	939.-
	Furnier 45° <i>plaqué 45°</i>	Nr. 1528	811.-	Nr. 1529	811.-	Nr. 1530	1014.-	Nr. 1531	1046.-		
	Glas <i>verre</i>	Nr. 1534	822.-	Nr. 1535	843.-	Nr. 1536	1014.-	Nr. 1537	1068.-		

Aufbauelement <i>élément</i> <i>modulaire</i>	Lack <i>verni</i>	Nr. 3516	704.-	Nr. 3517	704.-	Nr. 3518	907.-	Nr. 3519	929.-	Nr. 3520	800.-
	Furnier <i>plaqué</i>	Nr. 3522	758.-	Nr. 3523	758.-	Nr. 3524	972.-	Nr. 3525	993.-	Nr. 3526	939.-
	Furnier 45° <i>plaqué 45°</i>	Nr. 3528	811.-	Nr. 3529	811.-	Nr. 3530	1014.-	Nr. 3531	1046.-		
	Glas <i>verre</i>	Nr. 3534	822.-	Nr. 3535	843.-	Nr. 3536	1014.-	Nr. 3537	1068.-		

Beleuchtung für Grund- und Aufbauelement seitlich Rasterhöhe 2, Tiefe 43cm

Eclairage latéral pour élément de base et modulaires, à hauteur du module 2, profondeur 43 cm

B 84cm	Nr. 9090
L 84cm	372.-

Für die **Wandmontage** wird das Aufbauelement verwendet.

Bitte Beschläge für Wandmontage pro Element dazu bestellen.

Pour le montage mural, veuillez utiliser un élément modulaire.

N'oubliez pas de commander une garniture de fixation.

1 Set Wandhängebeschlag	Nr. 9990
<i>Garniture de fixation</i>	41.-

Aufsatzelement <i>élément</i> <i>modulaire</i> <i>supérieur</i>	Lack <i>verni</i>	Nr. 5516	704.-	Nr. 5517	704.-	Nr. 5518	907.-	Nr. 5519	929.-	Nr. 5520	718.-
	Furnier <i>plaqué</i>	Nr. 5522	758.-	Nr. 5523	758.-	Nr. 5524	972.-	Nr. 5525	993.-	Nr. 5526	838.-
	Furnier 45° <i>plaqué 45°</i>	Nr. 5528	811.-	Nr. 5529	811.-	Nr. 5530	1014.-	Nr. 5531	1046.-		
	Glas <i>verre</i>	Nr. 5534	822.-	Nr. 5535	843.-	Nr. 5536	1014.-	Nr. 5537	1068.-		

Innenschublade für Element mit Klappe

Zargenhöhe 110mm (Innenhöhe 88mm)

Tiroir intérieur pour élément avec porte basculante

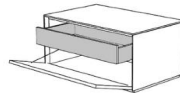

Nr. 9212	394.-
----------	-------

Lochblech lackiert für El. 1518 + 3518 + 5518

La tôle perforée

B 84cm	Nr. 9508
L 84cm	426.-

Beleuchtung für Aufsatzelement seitlich Rasterhöhe 2, Tiefe 43cm

Eclairage latéral pour élément modulaire supérieur, module 2, profondeur 43 cm

B 84cm	Nr. 9315
L 84cm	372.-

Unsichtbarer Schalter

Funktioniert bei verspiegelten Oberflächen nur auf der Möbelinnenseite

Interrupteur invisible

Fonctionne uniquement à l'intérieur des meubles avec des surfaces en miroir

Nr. 9965
86.-

Bluetooth-Dimmer mit zusätzlicher Fernbedienung

4 LED-Leuchten können via 2-Kanäle mittels Smartphone-App

oder Fernbedienung ein-, ausgeschaltet und gedimmt werden.

Variateur Bluetooth avec télécommande; réglage de la luminosité.

Les 2 lampes LED peuvent être allumées ou éteintes séparément.



Nr. 9929
297.-

Klappenelemente Sekretär / Bar

Secrétaire / Bar

Front	Korpus	Decor <i>décor</i>		Lack <i>verniss</i>		Furnier <i>plaqué</i>	
Lack	<i>verni</i>	Nr. 6596	907.-	Nr. 6597	1079.-	Nr. 6598	1303.-
Furnier	<i>plaqué</i>	Nr. 6602	972.-	Nr. 6603	1132.-	Nr. 6604	1357.-
Furnier 45°	<i>plaqué 45°</i>	Nr. 6608	1014.-	Nr. 6609	1175.-	Nr. 6610	1400.-
Glas	<i>verre</i>	Nr. 6614	1014.-	Nr. 6615	1175.-	Nr. 6616	1400.-

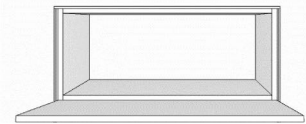

Sekretär
Secrétaire

Empfehlung für Kombination:

Auf 4 Raster montieren zum Sitzen (Arbeitshöhe 77.5 cm)

Auf 6 Raster montieren zum Stehen oder mit Barhocker (Arbeitshöhe 114 cm)

Recommandation pour les combinaisons:

montage sur le module 4 pour s'asseoir (hauteur de travail 77,5 cm)

montage sur le module 6 pour se tenir debout ou avec chaise de bar (hauteur de travail 114 cm)

Stauraum-Einsatz	Decor <i>décor</i>	Lack <i>verni</i>	Furnier <i>plaqué</i>
Garniture de rangement	Nr. 6626 201.-	Nr. 6627 276.-	Nr. 6628 330.-



Beleuchtung im Deckel	<i>Eclairage inséré au plafond</i>	Nr. 9360	319.-
-----------------------	------------------------------------	----------	-------

Unsichtbarer Schalter	<i>Interrupteur invisible</i>	Nr. 9965	86.-
-----------------------	-------------------------------	----------	------

USB-Steckdose	<i>Prise USB</i>	Nr. 9970	276.-
---------------	------------------	----------	-------



Kombi: USB, Beleuchtung & unsichtbarer Schalter	<i>Combi: USB, éclairage et Interrupteur invisible</i>	Nr. 9975	586.-
---	--	----------	-------



Bar, Spirituosen-Möbel
Bar, armoire à spiritueux

Bar Einsatz: schwarzer Klarglasboden schmales Klarglas-Tablar für Gläser	Garniture pour bar: un fond en verre noir, rayon étroit en verre pour les verres	Nr. 6632	223.-
---	---	----------	-------

Beleuchtung im Deckel	<i>Eclairage inséré au plafond</i>	Nr. 9360	319.-
-----------------------	------------------------------------	----------	-------

Unsichtbarer Schalter	<i>Interrupteur invisible</i>	Nr. 9965	86.-
-----------------------	-------------------------------	----------	------

Spiegel Rückwand	<i>Miroir au dos</i>	Nr. 6633	201.-
------------------	----------------------	----------	-------

Kombi: Bareinsatz, Spiegel, Beleuchtung & unsichtb. Schalter	<i>Combi: garniture de bar, éclairage et interrupteur</i>	Nr. 9976	715.-
--	---	----------	-------



Raster 2: Höhe 36.8 cm

Module 2: hauteur 36,8 cm

Breite 108 cm, Tiefe 43 cm

Largeur 108 cm, profondeur 43 cm

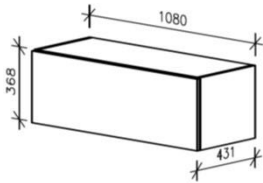

Typ/type			1 Schublade 1 tiroir		2 Schubladen 2 tiroirs		Klappe, 1 Tablar porte basculante, 1 rayon		Klappe oben Schublade unten porte basculante, 1 tiroir		Nische/Korpus niche/corps	
Grundelement mit Sockel <i>élément de base</i> avec socle	Lack	verni	Nr. 1540	779.-	Nr. 1541	779.-	Nr. 1542	982.-	Nr. 1543	993.-	Nr. 1544	907.-
	Furnier	plaqué	Nr. 1546	843.-	Nr. 1547	854.-	Nr. 1548	1046.-	Nr. 1549	1079.-	Nr. 1550	1079.-
	Furnier 45°	plaqué 45°	Nr. 1552	907.-	Nr. 1553	907.-	Nr. 1554	1111.-	Nr. 1555	1143.-		
	Glas	verre	Nr. 1558	907.-	Nr. 1559	939.-	Nr. 1560	1100.-	Nr. 1561	1164.-		

Aufbauelement <i>élément</i> modulaire	Lack	verni	Nr. 3540	779.-	Nr. 3541	779.-	Nr. 3542	982.-	Nr. 3543	993.-	Nr. 3544	907.-
	Furnier	plaqué	Nr. 3546	843.-	Nr. 3547	854.-	Nr. 3548	1046.-	Nr. 3549	1079.-	Nr. 3550	1079.-
	Furnier 45°	plaqué 45°	Nr. 3552	907.-	Nr. 3553	907.-	Nr. 3554	1111.-	Nr. 3555	1143.-		
	Glas	verre	Nr. 3558	907.-	Nr. 3559	939.-	Nr. 3560	1100.-	Nr. 3561	1164.-		

Beleuchtung für Grund- und Aufbauelement seitlich Rasterhöhe 2, Tiefe 43cm

Eclairage latéral pour élément de base et modulaire à hauteur du module 2, profondeur 43 cm

B 108cm	Nr. 9130
L 108cm	372.-

Für die **Wandmontage** wird das Aufbauelement verwendet.

Bitte Beschläge für Wandmontage pro Element dazu bestellen.

Pour le montage mural, veuillez utiliser un élément modulaire.

N'oubliez pas de commander une garniture de fixation.

1 Set Wandhängebeschlag	Nr. 9990
<i>Garniture de fixation</i>	41.-

Aufsatzelement <i>élément</i> modulaire supérieur	Lack	verni	Nr. 5540	779.-	Nr. 5541	779.-	Nr. 5542	982.-	Nr. 5543	993.-	Nr. 5544	907.-
	Furnier	plaqué	Nr. 5546	843.-	Nr. 5547	854.-	Nr. 5548	1046.-	Nr. 5549	1079.-	Nr. 5550	1079.-
	Furnier 45°	plaqué 45°	Nr. 5552	907.-	Nr. 5553	907.-	Nr. 5554	1111.-	Nr. 5555	1143.-		
	Glas	verre	Nr. 5558	907.-	Nr. 5559	939.-	Nr. 5560	1100.-	Nr. 5561	1164.-		

Innenschublade für Element mit Klappe

Zargenhöhe 110mm (Innenhöhe 88mm)

Tiroir intérieur pour élément avec porte basculante

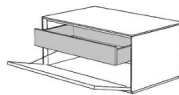

Nr. 9213	394.-
----------	-------

Lochblech lackiert für El. 1542 + 3542 + 5542

La tôle perforée

B 108cm	Nr. 9509
L 108cm	426.-

Beleuchtung für Aufsatzelement seitlich Rasterhöhe 2, Tiefe 43cm

Eclairage latéral pour élément modulaire supérieur à hauteur du module 2, profondeur 43 cm

B 108cm	Nr. 9317
L 108cm	372.-

Unsichtbarer Schalter

Funktioniert bei verspiegelten Oberflächen nur auf der Möbelinnenseite

Interrupteur invisible

Fonctionne uniquement à l'intérieur des meubles avec des surfaces en miroir

Nr. 9965
86.-

Bluetooth-Dimmer mit zusätzlicher Fernbedienung

4 LED-Leuchten können via 2-Kanäle mittels Smartphone-App

oder Fernbedienung ein-, ausgeschaltet und gedimmt werden.

Variateur Bluetooth avec télécommande; réglage de la luminosité.

Les 2 lampes LED peuvent être allumées ou éteintes séparément.



Nr. 9929
297.-

Raster 2: Höhe 36.8 cm**Module 2: hauteur 36,8 cm****Breite 126 cm, Tiefe 43 cm****Largeur 126 cm, profondeur 43 cm**

Die Front ist durchgehend.

La face est en une seule pièce.

Die Schublade ist innen mit einer Doppelschublade ausgestattet.

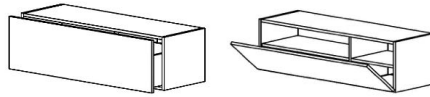
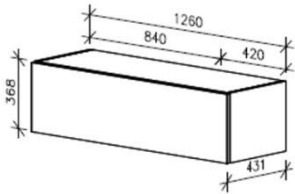
Le tiroir est aménagé d'un tiroir double intérieur.

Typ/type			1 Schublade 1 tiroir		Klappe, 2 Tablare porte basculante, 2 rayons	
Grundelement mit Sockel <i>élément de base</i> avec socle	Lack	verni	Nr. 2167	1250.-	Nr. 2168	1507.-
	Furnier	plaqué	Nr. 2173	1335.-	Nr. 2174	1635.-
	Furnier 45°	plaqué 45°	Nr. 2179	1410.-	Nr. 2180	1731.-
	Glas	verre	Nr. 2185	1474.-	Nr. 2186	1742.-

Aufbauelement <i>élément</i> modulaire	Lack	verni	Nr. 4167	1250.-	Nr. 4168	1507.-
	Furnier	plaqué	Nr. 4173	1335.-	Nr. 4174	1635.-
	Furnier 45°	plaqué 45°	Nr. 4179	1410.-	Nr. 4180	1731.-
	Glas	verre	Nr. 4185	1474.-	Nr. 4186	1742.-

Aufsatzelement <i>élément</i> modulaire supérieur	Lack	verni	Nr. 6167	1250.-	Nr. 6168	1507.-
	Furnier	plaqué	Nr. 6173	1335.-	Nr. 6174	1635.-
	Furnier 45°	plaqué 45°	Nr. 6179	1410.-	Nr. 6180	1731.-
	Glas	verre	Nr. 6185	1474.-	Nr. 6186	1742.-

Für die **Wandmontage** wird das Aufbauelement verwendet.

Bitte Beschläge für Wandmontage pro Element dazu bestellen.

Achtung: Das Element besteht dann aus zwei Elementen, mit einer durchgehenden Front!

*Pour le montage mural, veuillez utiliser un élément modulaire.**N'oubliez pas de commander une garniture de fixation.**Attention : L'élément se compose alors de deux éléments, avec un front continu !*

1 Set Wandhängebeschlag <i>Garniture de fixation</i>	Nr. 9990 41.-
---	------------------

Breite 162 cm, Tiefe 43 cm**Largeur 162 cm, profondeur 43 cm**

Die Front ist durchgehend.

La face est en une seule pièce.

Die Schublade ist innen mit einer Doppelschublade ausgestattet.

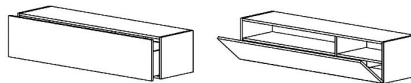
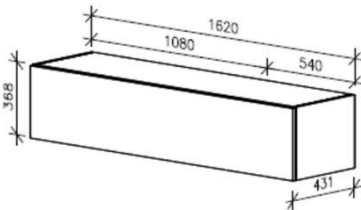
Le tiroir est aménagé d'un tiroir double intérieur.

Typ/type			Schublade tiroir		Klappe, 2 Tablare porte basculante, 2 rayons	
Grundelement mit Sockel <i>élément de base</i> avec socle	Lack	verni	Nr. 2191	1367.-	Nr. 2192	1646.-
	Furnier	plaqué	Nr. 2197	1474.-	Nr. 2198	1785.-
	Furnier 45°	plaqué 45°	Nr. 2203	1549.-	Nr. 2204	1892.-
	Glas	verre	Nr. 2209	1581.-	Nr. 2210	1892.-

Aufbauelement <i>élément</i> modulaire	Lack	verni	Nr. 4191	1367.-	Nr. 4192	1646.-
	Furnier	plaqué	Nr. 4197	1474.-	Nr. 4198	1785.-
	Furnier 45°	plaqué 45°	Nr. 4203	1549.-	Nr. 4204	1892.-
	Glas	verre	Nr. 4209	1581.-	Nr. 4210	1892.-

Aufsatzelement <i>élément</i> modulaire supérieur	Lack	verni	Nr. 6191	1367.-	Nr. 6192	1646.-
	Furnier	plaqué	Nr. 6197	1474.-	Nr. 6198	1785.-
	Furnier 45°	plaqué 45°	Nr. 6203	1549.-	Nr. 6204	1892.-
	Glas	verre	Nr. 6209	1581.-	Nr. 6210	1892.-

Für die **Wandmontage** wird das Aufbauelement verwendet.

Bitte Beschläge für Wandmontage pro Element dazu bestellen.

Achtung: Das Element besteht dann aus zwei Elementen, mit einer durchgehenden Front!

*Pour le montage mural, veuillez utiliser un élément modulaire. N'oubliez pas de commander une garniture de fixation.**Attention : L'élément se compose alors de deux éléments, avec un front continu !*

1 Set Wandhängebeschlag <i>Garniture de fixation</i>	Nr. 9990 41.-
---	------------------

Raster 2: Höhe 36.8 cm

Module 2: hauteur 36,8 cm

Breite 168 cm, Tiefe 43 cm

Largeur 168 cm, profondeur 43 cm

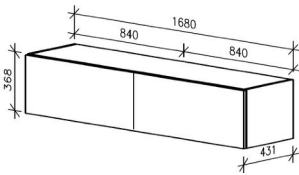

Typ/type			2 Schubladen 2 tiroirs		2 Klappen, 2 Schubladen 2 portes basculantes, 2 tiroirs		Schublade links Klappe rechts 1 Tablar tiroir à gauche porte basculante à droite, 1 rayon		Klappe links 1 Tablar Schublade rechts porte basculante à gauche, 1 rayon, 1 tiroir à droite	
Grundelement mit Sockel élément de base avec socle	Lack	verni	Nr. 2309	1389.-	Nr. 2310	1817.-	Nr. 2311	1603.-	Nr. 2312	1603.-
	Furnier	plaqué	Nr. 2315	1496.-	Nr. 2316	1924.-	Nr. 2317	1710.-	Nr. 2318	1710.-
	Furnier 45°	plaqué 45°	Nr. 2321	1603.-	Nr. 2322	2031.-	Nr. 2323	1817.-	Nr. 2324	1817.-
	Glas	verre	Nr. 2327	1624.-	Nr. 2328	2116.-	Nr. 2329	1817.-	Nr. 2330	1817.-

Aufbauelement élément modulaire	Lack	verni	Nr. 4309	1389.-	Nr. 4310	1817.-	Nr. 4311	1603.-	Nr. 4312	1603.-
	Furnier	plaqué	Nr. 4315	1496.-	Nr. 4316	1924.-	Nr. 4317	1710.-	Nr. 4318	1710.-
	Furnier 45°	plaqué 45°	Nr. 4321	1603.-	Nr. 4322	2031.-	Nr. 4323	1817.-	Nr. 4324	1817.-
	Glas	verre	Nr. 4327	1624.-	Nr. 4328	2116.-	Nr. 4329	1817.-	Nr. 4330	1817.-

Aufsatzelement élément modulaire supérieur	Lack	verni	Nr. 6309	1389.-	Nr. 6310	1817.-	Nr. 6311	1603.-	Nr. 6312	1603.-
	Furnier	plaqué	Nr. 6315	1496.-	Nr. 6316	1924.-	Nr. 6317	1710.-	Nr. 6318	1710.-
	Furnier 45°	plaqué 45°	Nr. 6321	1603.-	Nr. 6322	2031.-	Nr. 6323	1817.-	Nr. 6324	1817.-
	Glas	verre	Nr. 6327	1624.-	Nr. 6328	2116.-	Nr. 6329	1817.-	Nr. 6330	1817.-

Lochblech lackiert für Klappe El. 2311 + 4311 + 6311 + 2312 + 4312 + 6312
La tôle perforée

B 84cm	Nr. 9508
L 84cm	426.-

Breite 216 cm, Tiefe 43 cm

Largeur 216 cm, profondeur 43 cm

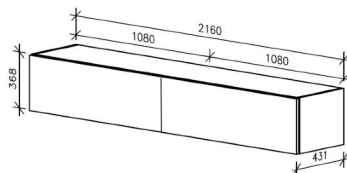

Typ/type			2 Schubladen 2 tiroirs		2 Klappen, 2 Schubladen 2 portes basculantes, 2 tiroirs		Schublade links Klappe rechts 1 Tablar tiroir à gauche porte basculante à droite, 1 rayon		Klappe links 1 Tablar Schublade rechts porte basculante à gauche, 1 rayon, 1 tiroir à droite	
Grundelement mit Sockel élément de base avec socle	Lack	verni	Nr. 2333	1549.-	Nr. 2334	1924.-	Nr. 2335	1721.-	Nr. 2336	1721.-
	Furnier	plaqué	Nr. 2339	1667.-	Nr. 2340	2116.-	Nr. 2341	1870.-	Nr. 2342	1870.-
	Furnier 45°	plaqué 45°	Nr. 2345	1795.-	Nr. 2346	2245.-	Nr. 2347	1999.-	Nr. 2348	1999.-
	Glas	verre	Nr. 2351	1795.-	Nr. 2352	2277.-	Nr. 2353	1999.-	Nr. 2354	1999.-

Aufbauelement élément modulaire	Lack	verni	Nr. 4333	1549.-	Nr. 4334	1924.-	Nr. 4335	1721.-	Nr. 4336	1721.-
	Furnier	plaqué	Nr. 4339	1667.-	Nr. 4340	2116.-	Nr. 4341	1870.-	Nr. 4342	1870.-
	Furnier 45°	plaqué 45°	Nr. 4345	1795.-	Nr. 4346	2245.-	Nr. 4347	1999.-	Nr. 4348	1999.-
	Glas	verre	Nr. 4351	1795.-	Nr. 4352	2277.-	Nr. 4353	1999.-	Nr. 4354	1999.-

Aufsatzelement élément modulaire supérieur	Lack	verni	Nr. 6333	1549.-	Nr. 6334	1924.-	Nr. 6335	1721.-	Nr. 6336	1721.-
	Furnier	plaqué	Nr. 6339	1667.-	Nr. 6340	2116.-	Nr. 6341	1870.-	Nr. 6342	1870.-
	Furnier 45°	plaqué 45°	Nr. 6345	1795.-	Nr. 6346	2245.-	Nr. 6347	1999.-	Nr. 6348	1999.-
	Glas	verre	Nr. 6351	1795.-	Nr. 6352	2277.-	Nr. 6353	1999.-	Nr. 6354	1999.-

Lochblech lackiert für Klappe El. 2335 + 4335 + 6335 + 2336 + 4336 + 6336
La tôle perforée

B 108cm	Nr. 9509
L 108cm	426.-

Raster 3: Höhe 55.2 cm

Module 3: hauteur 55,2 cm

Der **Korpus** ist standardmässig in Decor hellgrau.
Die **Nische/Vitrine** kann in Lack oder Furnier gewählt werden;
dabei bitte eventuelle Absetzung von Nischen-**Rückwand** und
-Frontrahmen angeben.
Bitte **Beschläge** für eventuelle Wandmontage bestellen.
Die Vitrinentür und die Vitrinentablar sind immer in Klarglas
Achtung: Das Möbel ist mit Sockel und Abdeckblatt um 3 cm höher.

La couleur standard du corps est en décor gris clair.
La niche/vitrine est vernie ou en plaqué au choix;
veuillez indiquer le contraste éventuel des **dos de niche et des
cadres de la face**.
N'oubliez pas de commander les **garnitures de fixation** au mur.
Les portes et les rayons des vitrines sont toujours en verre.
Attention: la hauteur de l'élément est avec socle et plateau plus 3 cm.

Breite 42 cm, Tiefe 43 cm

Largeur 42 cm, profondeur 43 cm

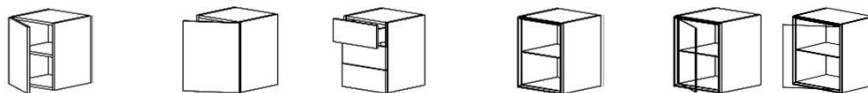
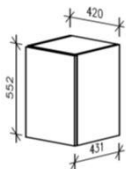

Typ/type			Tür links, 1 Tablar porte gauche, 1 rayon	Tür rechts, 1 Tablar porte droite, 1 rayon	3 Schubladen 3 tiroirs		Nische 1 Tablar niche 1 rayon	Korpus corps	Vitrine links, 1 Tablar Vitrine gauche, 1 rayon	Vitrine rechts, 1 Tablar Vitrine droite, 1 rayon		
Grundelement mit Sockel élément de base avec socle	Lack	verni	Nr. 1564	Nr. 1565	501.-	Nr. 1566	725.-	Nr. 1567	768.-	Nr. 1568	Nr. 1569	1004.-
	Furnier	plaqué	Nr. 1570	Nr. 1571	544.-	Nr. 1572	758.-	Nr. 1573	865.-	Nr. 1574	Nr. 1575	1100.-
	Furnier 45°	plaqué 45°	Nr. 1576	Nr. 1577	576.-	Nr. 1578	800.-					
	Glas	verre	Nr. 1582	Nr. 1583	597.-	Nr. 1584	865.-					

Aufbauelement élément modulaire	Lack	verni	Nr. 3564	Nr. 3565	501.-	Nr. 3566	725.-	Nr. 3567	768.-	Nr. 3568	Nr. 3569	1004.-
	Furnier	plaqué	Nr. 3570	Nr. 3571	544.-	Nr. 3572	758.-	Nr. 3573	865.-	Nr. 3574	Nr. 3575	1100.-
	Furnier 45°	plaqué 45°	Nr. 3576	Nr. 3577	576.-	Nr. 3578	800.-					
	Glas	verre	Nr. 3582	Nr. 3583	597.-	Nr. 3584	865.-					

Beleuchtung für Grund- und Aufbauelement seitlich Rasterhöhe 3, Tiefe 43cm
Eclairage latéral pour éléments de base et modulaire à hauteur du module 3, prof. 43 cm

Nische/n Niche	Vitrine li Vitrine g.	Vitrine re vitrine dr.		
Nr. 9015	404.-	Nr. 9016	Nr. 9017	404.-

Für die **Wandmontage** wird das Aufbauelement verwendet.
Bitte Beschläge für Wandmontage pro Element dazu bestellen.
Un élément modulaire est utilisé pour le montage au mur.
N'oubliez pas de commander une garniture de fixation par élément.

1 Set Wandhängebeschlag Garniture de fixation	Nr. 9990 41.-
--	------------------

Aufsatzelement élément modulaire supérieur	Lack	verni	Nr. 5564	Nr. 5565	501.-
	Furnier	plaqué	Nr. 5570	Nr. 5571	544.-
	Furnier 45°	plaqué 45°	Nr. 5576	Nr. 5577	576.-
	Glas	verre	Nr. 5582	Nr. 5583	597.-

Nr. 5567	768.-	Nr. 5568	Nr. 5569	1004.-
Nr. 5573	865.-	Nr. 5574	Nr. 5575	1100.-

Beleuchtung für Aufsatzelement seitlich Rasterhöhe 3, Tiefe 43cm
Eclairage latéral pour élément modulaire supérieur à hauteur du module 3, prof. 43 cm

Nische/n Niche	Vitrine li Vitrine g.	Vitrine re vitrine dr.		
Nr. 9220	404.-	Nr. 9221	Nr. 9222	404.-

Unsichtbarer Schalter

Funktioniert bei verspiegelten Oberflächen nur auf der Möbelinnenseite
Interrupteur invisible
Fonctionne uniquement à l'intérieur des meubles avec des surfaces en miroir

Nr. 9965 86.-

Bluetooth-Dimmer mit zusätzlicher Fernbedienung

4 LED-Leuchten können via 2-Kanäle mittels Smartphone-App
oder Fernbedienung ein-, ausgeschaltet und gedimmt werden.
Variateur Bluetooth avec télécommande; réglage de la luminosité.
Les 2 lampes LED peuvent être allumées ou éteintes séparément.



Nr. 9929 297.-

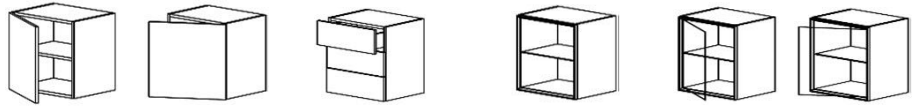
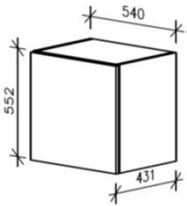

Typ/type		Tür links, 1 Tablar porte gauche, 1 rayon	Tür rechts, 1 Tablar porte droite, 1 rayon		3 Schubladen 3 tiroirs		Nische 1 Tablar niche 1 rayon	Korpus corps	Vitrine links, 1 Tablar Vitrine gauche, 1 rayon	Vitrine rechts, 1 Tablar Vitrine droite, 1 rayon	
Grundelement mit Sockel <i>élément de base avec socle</i>	Lack <i>verni</i>	Nr. 1588	Nr. 1589	533.-	Nr. 1590	768.-	Nr. 1591	822.-	Nr. 1592	Nr. 1593	1089.-
	Furnier <i>plaqué</i>	Nr. 1594	Nr. 1595	586.-	Nr. 1596	811.-	Nr. 1597	939.-	Nr. 1598	Nr. 1599	1207.-
	Furnier 45° <i>plaqué 45°</i>	Nr. 1600	Nr. 1601	651.-	Nr. 1602	865.-					
	Glas <i>verre</i>	Nr. 1606	Nr. 1607	661.-	Nr. 1608	929.-					

Aufbauelement <i>élément modulaire</i>	Lack <i>verni</i>	Nr. 3588	Nr. 3589	533.-	Nr. 3590	768.-	Nr. 3591	822.-	Nr. 3592	Nr. 3593	1089.-
	Furnier <i>plaqué</i>	Nr. 3594	Nr. 3595	586.-	Nr. 3596	811.-	Nr. 3597	939.-	Nr. 3598	Nr. 3599	1207.-
	Furnier 45° <i>plaqué 45°</i>	Nr. 3600	Nr. 3601	651.-	Nr. 3602	865.-					
	Glas <i>verre</i>	Nr. 3606	Nr. 3607	661.-	Nr. 3608	929.-					

Beleuchtung für Grund- und Aufbauelement seitlich Rasterhöhe 3, Tiefe 43cm
Eclairage latéral pour éléments de base et modulaire à hauteur du module 3, prof. 43 cm

Nische		Vitrine li	Vitrine re	
<i>Niche</i>		<i>Vitrine g.</i>	<i>Vitrine dr.</i>	
Nr. 9055	404.-	Nr. 9056	Nr. 9057	404.-

Für die **Wandmontage** wird das Aufbauelement verwendet.
Bitte Beschläge für Wandmontage pro Element dazu bestellen.

Un élément modulaire est utilisé pour le montage au mur.
N'oubliez pas de commander une garniture de fixation par élément.

1 Set Wandhängebeschlag	Nr. 9990
<i>Garniture de fixation</i>	41.-

Aufsatzelement <i>élément modulaire supérieur</i>	Lack <i>verni</i>	Nr. 5588	Nr. 5589	533.-
	Furnier <i>plaqué</i>	Nr. 5594	Nr. 5595	586.-
	Furnier 45° <i>plaqué 45°</i>	Nr. 5600	Nr. 5601	651.-
	Glas <i>verre</i>	Nr. 5606	Nr. 5607	661.-

Nr. 5591	822.-	Nr. 5592	Nr. 5593	1089.-
Nr. 5597	939.-	Nr. 5598	Nr. 5599	1207.-

Beleuchtung für Aufsatzelement seitlich Rasterhöhe 3, Tiefe 43cm
Eclairage latéral pour élément modulaire supérieur à hauteur du module 3, prof. 43 cm

Nische		Vitrine li	Vitrine re	
<i>Niche</i>		<i>Vitrine g.</i>	<i>Vitrine dr.</i>	
Nr. 9255	404.-	Nr. 9256	Nr. 9257	404.-

Unsichtbarer Schalter

Funktioniert bei verspiegelten Oberflächen nur auf der Möbelinnenseite

Interrupteur invisible

Fonctionne uniquement à l'intérieur des meubles avec des surfaces en miroir

Nr. 9965
86.-

Bluetooth-Dimmer mit zusätzlicher Fernbedienung

4 LED-Leuchten können via 2-Kanäle mittels Smartphone-App oder Fernbedienung ein-, ausgeschaltet und gedimmt werden.

Variateur Bluetooth avec télécommande; réglage de la luminosité.

Les 2 lampes LED peuvent être allumées ou éteintes séparément.



Nr. 9929
297.-

Raster 3: Höhe 55.2 cm

Module 3: hauteur 55,2 cm

Breite 84 cm, Tiefe 43 cm

Largeur 84 cm, profondeur 43 cm

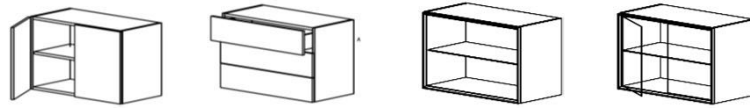
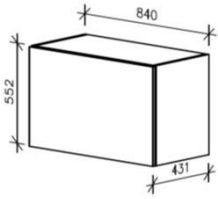

Typ/type		2 Türen 1 Tablar 2 portes 1 rayon	3 Schubladen 3 tiroirs	Nische 1 Tablar niche, corps 1 rayon	Korpus	Vitrine 1 Tablar vitrine 1 rayon	2 Türen 2 portes		
Grundelement mit Sockel <i>élément de base</i> avec socle	Lack <i>verni</i>	Nr. 1612	693.-	Nr. 1613	886.-	Nr. 1614	1014.-	Nr. 1615	1389.-
	Furnier <i>plaqué</i>	Nr. 1618	779.-	Nr. 1619	982.-	Nr. 1620	1175.-	Nr. 1621	1560.-
	Furnier 45° <i>plaqué 45°</i>	Nr. 1624	843.-	Nr. 1625	1046.-				
	Glas <i>verre</i>	Nr. 1630	865.-	Nr. 1631	1089.-				

Aufbauelement <i>élément</i> <i>modulaire</i>	Lack <i>verni</i>	Nr. 3612	693.-	Nr. 3613	886.-	Nr. 3614	1014.-	Nr. 3615	1389.-
	Furnier <i>plaqué</i>	Nr. 3618	779.-	Nr. 3619	982.-	Nr. 3620	1175.-	Nr. 3621	1560.-
	Furnier 45° <i>plaqué 45°</i>	Nr. 3624	843.-	Nr. 3625	1046.-				
	Glas <i>verre</i>	Nr. 3630	865.-	Nr. 3631	1089.-				

Beleuchtung für Grund- und Aufbauelement seitlich Rasterhöhe 3, Tiefe 43cm
Eclairage latéral pour éléments de base et modulaire à hauteur du module 3, profondeur 43 cm

Nische <i>Niche</i>		Vitrine <i>Vitrine</i>	
Nr. 9095	404.-	Nr. 9096	404.-

Für die **Wandmontage** wird das Aufbauelement verwendet.
Bitte Beschläge für Wandmontage pro Element dazu bestellen.
Un élément modulaire est utilisé pour le montage au mur.
N'oubliez pas de commander une garniture de fixation par élément.

1 Set Wandhängebeschlag <i>Garniture de fixation</i>	Nr. 9990
	41.-

Aufsatzelement <i>élément</i> <i>modulaire</i> <i>supérieur</i>	Lack <i>verni</i>	Nr. 5612	693.-
	Furnier <i>plaqué</i>	Nr. 5618	779.-
	Furnier 45° <i>plaqué 45°</i>	Nr. 5624	843.-
	Glas <i>verre</i>	Nr. 5630	865.-

Nr. 5614	1014.-	Nr. 5615	1389.-
Nr. 5620	1175.-	Nr. 5621	1560.-

Beleuchtung für Aufsatzelement seitlich Rasterhöhe 3, Tiefe 43cm
Eclairage de l'élément modulaire supérieur sur le côté à hauteur du module 3, profondeur 43 cm

Nische <i>Niche</i>		Vitrine <i>Vitrine</i>	
Nr. 9320	404.-	Nr. 9321	404.-

Unsichtbarer Schalter
Funktioniert bei verspiegelten Oberflächen nur auf der Möbelinnenseite
Interrupteur invisible
Fonctionne uniquement à l'intérieur des meubles avec des surfaces en miroir

Nr. 9965
86.-

Bluetooth-Dimmer mit zusätzlicher Fernbedienung
4 LED-Leuchten können via 2-Kanäle mittels Smartphone-App oder Fernbedienung ein-, ausgeschaltet und gedimmt werden.
Variateur Bluetooth avec télécommande; réglage de la luminosité.
Les 2 lampes LED peuvent être allumées ou éteintes séparément.



Nr. 9929
297.-

Raster 3: Höhe 55.2 cm

Module 3: hauteur 55,2 cm

Breite 108 cm, Tiefe 43 cm

Largeur 108 cm, profondeur 43 cm

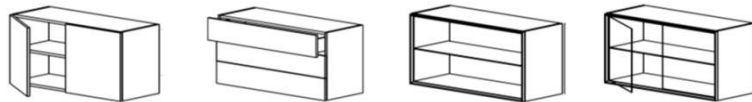
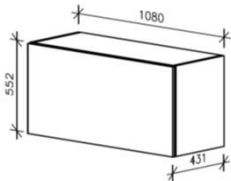

Typ/type		2 Türen 1 Tablar 2 portes 1 rayon	3 Schubladen 3 tiroirs	Nische 1 Tablar niche, 1 rayon	Korpus corps	Vitrine 1 Tablar vitrine 1 rayon	2 Türen 2 portes		
Grundelement mit Sockel <i>élément de base</i> avec socle	Lack <i>verni</i>	Nr. 1636	758.-	Nr. 1637	1004.-	Nr. 1638	1153.-	Nr. 1639	1592.-
	Furnier <i>plaqué</i>	Nr. 1642	875.-	Nr. 1643	1089.-	Nr. 1644	1346.-	Nr. 1645	1785.-
	Furnier 45° <i>plaqué 45°</i>	Nr. 1648	982.-	Nr. 1649	1175.-				
	Glas <i>verre</i>	Nr. 1654	982.-	Nr. 1655	1207.-				

Aufbauelement <i>élément</i> <i>modulaire</i>	Lack <i>verni</i>	Nr. 3636	758.-	Nr. 3637	1004.-	Nr. 3638	1153.-	Nr. 3639	1592.-
	Furnier <i>plaqué</i>	Nr. 3642	875.-	Nr. 3643	1089.-	Nr. 3644	1346.-	Nr. 3645	1785.-
	Furnier 45° <i>plaqué 45°</i>	Nr. 3648	982.-	Nr. 3649	1175.-				
	Glas <i>verre</i>	Nr. 3654	982.-	Nr. 3655	1207.-				

Beleuchtung für Grund- und Aufbauelement seitlich Rasterhöhe 3, Tiefe 43cm
Eclairage latéral pour éléments de base et modulaire à hauteur du module 3, profondeur 43 cm

Nische <i>Niche</i>	Vitrine <i>Vitrine</i>		
Nr. 9135	404.-	Nr. 9136	404.-

Für die **Wandmontage** wird das Aufbauelement verwendet.
Bitte Beschläge für Wandmontage pro Element dazu bestellen.
Un élément modulaire est utilisé pour le montage au mur.
N'oubliez pas de commander une garniture de fixation par élément.

1 Set Wandhängebeschlag <i>Garniture de fixation</i>	Nr. 9990 41.-
---	------------------

Aufsatzelement <i>élément</i> <i>modulaire</i> <i>supérieur</i>	Lack <i>verni</i>	Nr. 5636	758.-
	Furnier <i>plaqué</i>	Nr. 5642	875.-
	Furnier 45° <i>plaqué 45°</i>	Nr. 5648	982.-
	Glas <i>verre</i>	Nr. 5654	982.-

Nr. 5638	1153.-	Nr. 5639	1592.-
Nr. 5644	1346.-	Nr. 5645	1785.-

Beleuchtung für Aufsatzelement seitlich Rasterhöhe 3, Tiefe 43cm
Eclairage latéral pour élément modulaire supérieur à hauteur du module 3, profondeur 43 cm

Nische <i>Niche</i>	Vitrine <i>Vitrine</i>		
Nr. 9322	404.-	Nr. 9323	404.-

Unsichtbarer Schalter
Funktioniert bei verspiegelten Oberflächen nur auf der Möbelinnenseite
Interrupteur invisible
Fonctionne uniquement à l'intérieur des meubles avec des surfaces en miroir

Nr. 9965 86.-

Bluetooth-Dimmer mit zusätzlicher Fernbedienung
4 LED-Leuchten können via 2-Kanäle mittels Smartphone-App oder Fernbedienung ein-, ausgeschaltet und gedimmt werden.
Variateur Bluetooth avec télécommande; réglage de la luminosité.
Les 2 lampes LED peuvent être allumées ou éteintes séparément.



Nr. 9929 297.-

Raster 4: Höhe 73.6 cm

Module 4: hauteur 73,6 cm

Der **Korpus** ist standardmässig in Decor hellgrau.
Die **Nische/Vitrine** kann in Lack oder Furnier gewählt werden;
dabei bitte eventuelle Absetzung von Nischen-**Rückwand** und
-Frontrahmen angeben.
Bitte **Beschläge** für eventuelle Wandmontage bestellen.
Die Vitrinentür und die Vitrinentablare sind immer in Klarglas
Achtung: Das Möbel ist mit Sockel und Abdeckblatt um 3 cm höher.

*La couleur standard du corps est en décor gris clair.
La niche/vitrine est vernie ou en plaqué au choix;
veuillez indiquer le contraste éventuel des **dos de niche et des
cadres de la face**.
N'oubliez pas de commander les **garnitures de fixation** au mur.
Les portes et les rayons des vitrines sont toujours en verre.
Attention: la hauteur de l'élément est avec socle et plateau plus 3 cm.*

Breite 42 cm, Tiefe 43 cm

Largeur 42 cm, profondeur 43 cm

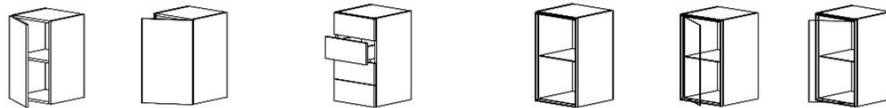
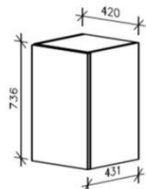

Typ/type		Tür links, 1 Tablar porte gauche, 1 rayon	Tür rechts, 1 Tablar porte droite, 1 rayon		4 Schubladen 4 tiroirs		Nische 1 Tablar niche 1 rayon	Korpus corps	Vitrine links, 1 Tablar Vitrine gauche, 1 rayon	Vitrine rechts, 1 Tablar Vitrine droite, 1 rayon		
Grundelement mit Sockel élément de base avec socle	Lack <i>verni</i>	Nr. 1684	Nr. 1685	586.-	Nr. 1686	907.-	Nr. 1687	832.-	Nr. 1688	Nr. 1689	1100.-	
	Furnier <i>plaqué</i>	Nr. 1690	Nr. 1691	651.-	Nr. 1692	961.-	Nr. 1693	982.-	Nr. 1694	Nr. 1695	1250.-	
	Furnier 45° <i>plaqué 45°</i>	Nr. 1696	Nr. 1697	704.-	Nr. 1698	1014.-						
	Glas <i>verre</i>	Nr. 1702	Nr. 1703	715.-	Nr. 1704	1100.-						

Aufbauelement élément modulaire	Lack <i>verni</i>	Nr. 3684	Nr. 3685	586.-	Nr. 3686	907.-	Nr. 3687	832.-	Nr. 3688	Nr. 3689	1100.-
	Furnier <i>plaqué</i>	Nr. 3690	Nr. 3691	651.-	Nr. 3692	961.-	Nr. 3693	982.-	Nr. 3694	Nr. 3695	1250.-
	Furnier 45° <i>plaqué 45°</i>	Nr. 3696	Nr. 3697	704.-	Nr. 3698	1014.-					
	Glas <i>verre</i>	Nr. 3702	Nr. 3703	715.-	Nr. 3704	1100.-					

Beleuchtung für Grund- und Aufbauelement seitlich Rasterhöhe 4, Tiefe 43cm
*Eclairage latéral pour éléments de base et modulaire à hauteur du module 4,
profondeur 43 cm*

Nische Niche		Vitrine li Vitrine g.	Vitrine re Vitrine dr.	
Nr. 9020	426.-	Nr. 9021	Nr. 9022	426.-

Für die **Wandmontage** wird das Aufbauelement verwendet.
Bitte Beschläge für Wandmontage pro Element dazu bestellen.
*Un élément modulaire est utilisé pour le montage au mur.
N'oubliez pas de commander une garniture de fixation par élément.*

1 Set Wandhängebeschlag Garniture de fixation	Nr. 9990 41.-
--	------------------

Aufsatzelement élément modulaire supérieur	Lack <i>verni</i>	Nr. 5684	Nr. 5685	586.-
	Furnier <i>plaqué</i>	Nr. 5690	Nr. 5691	651.-
	Furnier 45° <i>plaqué 45°</i>	Nr. 5696	Nr. 5697	704.-
	Glas <i>verre</i>	Nr. 5702	Nr. 5703	715.-

Nr. 5687	832.-	Nr. 5688	Nr. 5689	1100.-
Nr. 5693	982.-	Nr. 5694	Nr. 5695	1250.-

Beleuchtung für Aufsatzelement seitlich Rasterhöhe 4, Tiefe 43cm
*Eclairage latéral pour élément modulaire supérieur à hauteur du module 4,
profondeur 43 cm*

Nische Niche		Vitrine li Vitrine g.	Vitrine re Vitrine dr.	
Nr. 9225	426.-	Nr. 9226	Nr. 9227	426.-

Unsichtbarer Schalter

Funktioniert bei verspiegelten Oberflächen nur auf der Möbelinnenseite
Interrupteur invisible
Fonctionne uniquement à l'intérieur des meubles avec des surfaces en miroir

Nr. 9965 86.-

Bluetooth-Dimmer mit zusätzlicher Fernbedienung

4 LED-Leuchten können via 2-Kanäle mittels Smartphone-App
oder Fernbedienung ein-, ausgeschaltet und gedimmt werden.
*Variateur Bluetooth avec télécommande; réglage de la luminosité.
Les 2 lampes LED peuvent être allumées ou éteintes séparément.*



Nr. 9929 297.-

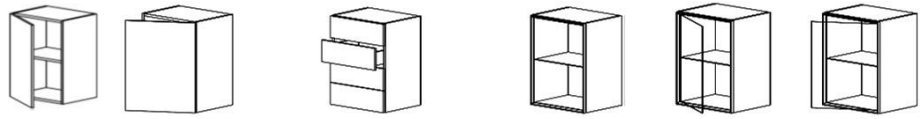
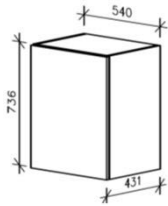

Typ/type			Tür links, 1 Tablar porte gauche, 1 rayon	Tür rechts, 1 Tablar porte droite, 1 rayon	4 Schubladen 4 tiroirs		Nische 1 Tablar niche 1 rayon	Korpus corps	Vitrine links, 1 Tablar Vitrine gauche, 1 rayon	Vitrine rechts, 1 Tablar Vitrine droite, 1 rayon		
Grundelement mit Sockel élément de base avec socle	Lack	verni	Nr. 1708	Nr. 1709	618.-	Nr. 1710	972.-	Nr. 1711	907.-	Nr. 1712	Nr. 1713	1228.-
	Furnier	plaqué	Nr. 1714	Nr. 1715	715.-	Nr. 1716	1036.-	Nr. 1717	1068.-	Nr. 1718	Nr. 1719	1378.-
	Furnier 45°	plaqué 45°	Nr. 1720	Nr. 1721	768.-	Nr. 1722	1089.-					
	Glas	verre	Nr. 1726	Nr. 1727	768.-	Nr. 1728	1164.-					

Aufbauelement élément modulaire	Lack	verni	Nr. 3708	Nr. 3709	618.-	Nr. 3710	972.-	Nr. 3711	907.-	Nr. 3712	Nr. 3713	1228.-
	Furnier	plaqué	Nr. 3714	Nr. 3715	715.-	Nr. 3716	1036.-	Nr. 3717	1068.-	Nr. 3718	Nr. 3719	1378.-
	Furnier 45°	plaqué 45°	Nr. 3720	Nr. 3721	768.-	Nr. 3722	1089.-					
	Glas	verre	Nr. 3726	Nr. 3727	768.-	Nr. 3728	1164.-					

Beleuchtung für Grund- und Aufbauelement seitlich Rasterhöhe 4, Tiefe 43cm
Eclairage latéral pour éléments de base et modulaire à hauteur du module 4, profondeur 43 cm

Nische Niche	Vitrine li Vitrine g.		Vitrine re Vitrine dr.	
Nr. 9060	426.-	Nr. 9061	Nr. 9062	426.-

Für die **Wandmontage** wird das Aufbauelement verwendet.
 Bitte Beschläge für Wandmontage pro Element dazu bestellen.
Un élément modulaire est utilisé pour le montage au mur.
N'oubliez pas de commander une garniture de fixation par élément.

1 Set Wandhängebeschlag Garniture de fixation	Nr. 9990 41.-
--	------------------

Aufsatzelement élément modulaire supérieur	Lack	verni	Nr. 5708	Nr. 5709	618.-
	Furnier	plaqué	Nr. 5714	Nr. 5715	715.-
	Furnier 45°	plaqué 45°	Nr. 5720	Nr. 5721	768.-
	Glas	verre	Nr. 5726	Nr. 5727	768.-

Nr. 5711	907.-	Nr. 5712	Nr. 5713	1228.-
Nr. 5717	1068.-	Nr. 5718	Nr. 5719	1378.-

Beleuchtung für Aufsatzelement seitlich Rasterhöhe 4, Tiefe 43cm
Eclairage latéral pour élément modulaire supérieur à hauteur du module 4, profondeur 43 cm

Nische Niche	Vitrine li Vitrine g.		Vitrine re Vitrine dr.	
Nr. 9260	426.-	Nr. 9261	Nr. 9262	426.-

Unsichtbarer Schalter
 Funktioniert bei verspiegelten Oberflächen nur auf der Möbelinnenseite
Interrupteur invisible
Fonctionne uniquement à l'intérieur des meubles avec des surfaces en miroir

Nr. 9965 86.-

Bluetooth-Dimmer mit zusätzlicher Fernbedienung
 4 LED-Leuchten können via 2-Kanäle mittels Smartphone-App oder Fernbedienung ein-, ausgeschaltet und gedimmt werden.
Variateur Bluetooth avec télécommande; réglage de la luminosité.
Les 2 lampes LED peuvent être allumées ou éteintes séparément.



Nr. 9929 297.-

Raster 4: Höhe 73.6 cm

Module 4: hauteur 73,6 cm

Breite 84 cm, Tiefe 43 cm

Largeur 84 cm, profondeur 43 cm

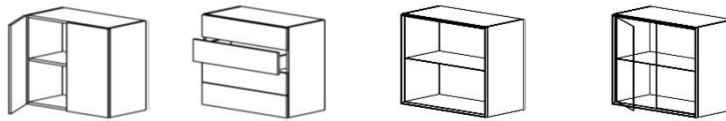
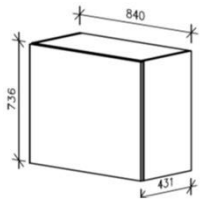

Typ/type		2 Türen 1 Tablar 2 portes 1 rayon		4 Schubladen 4 tiroirs		Nische 1 Tablar niche, 1 rayon	Korpus corps	Vitrine 1 Tablar vitrine 1 rayon	2 Türen 2 portes
Grundelement mit Sockel <i>élément de base</i> avec socle	Lack <i>verni</i>	Nr. 1732	790.-	Nr. 1733	1164.-	Nr. 1734	1111.-	Nr. 1735	1560.-
	Furnier <i>plaqué</i>	Nr. 1738	907.-	Nr. 1739	1250.-	Nr. 1740	1303.-	Nr. 1741	1742.-
	Furnier 45° <i>plaqué 45°</i>	Nr. 1744	1014.-	Nr. 1745	1346.-				
	Glas <i>verre</i>	Nr. 1750	1014.-	Nr. 1751	1389.-				

Aufbauelement <i>élément</i> modulaire	Lack <i>verni</i>	Nr. 3732	790.-	Nr. 3733	1164.-	Nr. 3734	1111.-	Nr. 3735	1560.-
	Furnier <i>plaqué</i>	Nr. 3738	907.-	Nr. 3739	1250.-	Nr. 3740	1303.-	Nr. 3741	1742.-
	Furnier 45° <i>plaqué 45°</i>	Nr. 3744	1014.-	Nr. 3745	1346.-				
	Glas <i>verre</i>	Nr. 3750	1014.-	Nr. 3751	1389.-				

Beleuchtung für Grund- und Aufbauelement seitlich Rasterhöhe 4, Tiefe 43cm
Eclairage latéral pour éléments de base et modulaire à hauteur du module 4,
 profondeur 43 cm

Nische <i>Niche</i>		Vitrine <i>Vitrine</i>	
Nr. 9100	426.-	Nr. 9101	426.-

Unsichtbarer Schalter

Funktioniert bei verspiegelten Oberflächen nur auf der Möbelinnenseite

Interrupteur invisible

Fonctionne uniquement à l'intérieur des meubles avec des surfaces en miroir

Nr. 9965
86.-

Für die **Wandmontage** wird das Aufbauelement verwendet.

Bitte Beschläge für Wandmontage pro Element dazu bestellen.

Un élément modulaire est utilisé pour le montage au mur.

N'oubliez pas de commander une garniture de fixation par élément.

1 Set Wandhängebeschlag <i>Garniture de fixation</i>	Nr. 9990
	41.-

Breite 108 cm, Tiefe 43 cm

Largeur 108 cm, profondeur 43 cm

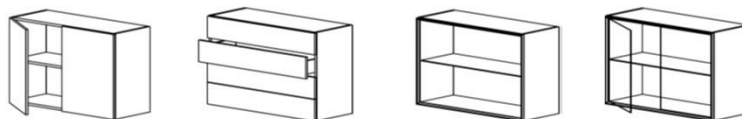
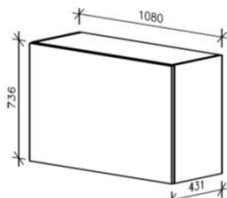

Typ/type		2 Türen 1 Tablar 2 portes 1 rayon		4 Schubladen 4 tiroirs		Nische 1 Tablar niche, 1 rayon	Korpus corps	Vitrine 1 Tablar vitrine 1 rayon	2 Türen 2 portes
Grundelement mit Sockel <i>élément de base</i> avec socle	Lack <i>verni</i>	Nr. 1756	875.-	Nr. 1757	1282.-	Nr. 1758	1282.-	Nr. 1759	1795.-
	Furnier <i>plaqué</i>	Nr. 1762	1036.-	Nr. 1763	1389.-	Nr. 1764	1496.-	Nr. 1765	2009.-
	Furnier 45° <i>plaqué 45°</i>	Nr. 1768	1153.-	Nr. 1769	1528.-				
	Glas <i>verre</i>	Nr. 1774	1132.-	Nr. 1775	1539.-				

Aufbauelement <i>élément</i> modulaire	Lack <i>verni</i>	Nr. 3756	875.-	Nr. 3757	1282.-	Nr. 3758	1282.-	Nr. 3759	1795.-
	Furnier <i>plaqué</i>	Nr. 3762	1036.-	Nr. 3763	1389.-	Nr. 3764	1496.-	Nr. 3765	2009.-
	Furnier 45° <i>plaqué 45°</i>	Nr. 3768	1153.-	Nr. 3769	1528.-				
	Glas <i>verre</i>	Nr. 3774	1132.-	Nr. 3775	1539.-				

Beleuchtung für Grund- und Aufbauelement seitlich Rasterhöhe 4, Tiefe 43cm
Eclairage latéral pour éléments de base et modulaire à hauteur du module 4,
 profondeur 43 cm

Nische <i>Niche</i>		Vitrine <i>Vitrine</i>	
Nr. 9140	426.-	Nr. 9141	426.-

Unsichtbarer Schalter

Funktioniert bei verspiegelten Oberflächen nur auf der Möbelinnenseite

Interrupteur invisible

Fonctionne uniquement à l'intérieur des meubles avec des surfaces en miroir

Nr. 9965
86.-

Für die **Wandmontage** wird das Aufbauelement verwendet.

Bitte Beschläge für Wandmontage pro Element dazu bestellen.

Un élément modulaire est utilisé pour le montage au mur.

N'oubliez pas de commander une garniture de fixation par élément.

1 Set Wandhängebeschlag <i>Garniture de fixation</i>	Nr. 9990
	41.-

Raster 5: Höhe 92 cm

Module 5: hauteur 92 cm

Der **Korpus** ist standardmässig in Decor hellgrau.

Die **Nische/Vitrine** kann in Lack oder Furnier gewählt werden; dabei bitte eventuelle Absetzung von Nischen-**Rückwand** und **-Frontrahmen** angeben.

Bitte **Beschläge** für eventuelle Wandmontage bestellen.

Die Vitrinentür und die Vitrinentablar sind immer in Klarglas

Achtung: Das Möbel ist mit Sockel und Abdeckblatt um 3 cm höher.

La couleur standard du corps est en décor gris clair.

La niche/vitrine est vernie ou en plaqué au choix; veuillez indiquer le contraste éventuel des **dos de niche et des cadres de la face**.

N'oubliez pas de commander les **garnitures de fixation** au mur.

Les portes et les rayons des vitrines sont toujours en verre.

Attention: la hauteur de l'élément est avec socle et plateau plus 3 cm.

Breite 42 cm, Tiefe 43 cm

Largeur 42 cm, profondeur 43 cm

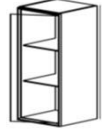
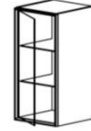
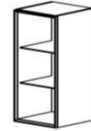
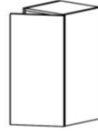
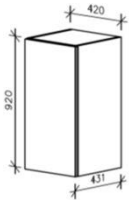

Typ/type		Tür links, 2 Tablar porte gauche, 2 rayon	Tür rechts, 2 Tablar porte droite, 2 rayon		5 Schubladen 5 tiroirs		Nische 1 Tablar niche 2 rayon	Korpus corps	Vitrine links, 2 Tablar Vitrine gauche, 2 rayon	Vitrine rechts, 2 Tablar Vitrine droite, 2 rayon		
Grundelement mit Sockel élément de base avec socle	Lack verni	Nr. 1780	Nr. 1781	661.-	Nr. 1782	1068.-	Nr. 1783	961.-	Nr. 1784	Nr. 1785	1271.-	
	Furnier plaqué	Nr. 1786	Nr. 1787	736.-	Nr. 1788	1121.-	Nr. 1789	1111.-	Nr. 1790	Nr. 1791	1432.-	
	Furnier 45° plaqué 45°	Nr. 1792	Nr. 1793	790.-	Nr. 1794	1186.-						
	Glas verre	Nr. 1798	Nr. 1799	790.-	Nr. 1800	1293.-						

Aufbauelement élément modulaire	Lack verni	Nr. 3780	Nr. 3781	661.-	Nr. 3782	1068.-	Nr. 3783	961.-	Nr. 3784	Nr. 3785	1271.-
	Furnier plaqué	Nr. 3786	Nr. 3787	736.-	Nr. 3788	1121.-	Nr. 3789	1111.-	Nr. 3790	Nr. 3791	1432.-
	Furnier 45° plaqué 45°	Nr. 3792	Nr. 3793	790.-	Nr. 3794	1186.-					
	Glas verre	Nr. 3798	Nr. 3799	790.-	Nr. 3800	1293.-					

Beleuchtung für Grund- und Aufbauelement seitlich Rasterhöhe 5, Tiefe 43cm
Eclairage latéral pour éléments de base et modulaire à hauteur du module 5, profondeur 43 cm

Nische Niche	Vitrine li Vitrine g.	Vitrine re Vitrine dr.
Nr. 9025	501.-	Nr. 9026 Nr. 9027 501.-

Für die **Wandmontage** wird das Aufbauelement verwendet.
Bitte Beschläge für Wandmontage pro Element dazu bestellen.
Un élément modulaire est utilisé pour le montage au mur.
N'oubliez pas de commander une garniture de fixation par élément.

1 Set Wandhängebeschlag Garniture de fixation	Nr. 9990 41.-
--	------------------

Aufsatzelement élément modulaire supérieur	Lack verni	Nr. 5780	Nr. 5781	661.-
	Furnier plaqué	Nr. 5786	Nr. 5787	736.-
	Furnier 45° plaqué 45°	Nr. 5792	Nr. 5793	790.-
	Glas verre	Nr. 5798	Nr. 5799	790.-

Nr. 5783	961.-	Nr. 5784	Nr. 5785	1271.-
Nr. 5789	1111.-	Nr. 5790	Nr. 5791	1432.-

Beleuchtung für Aufsatzelement seitlich Rasterhöhe 5, Tiefe 43cm
Eclairage latéral pour élément modulaire supérieur à hauteur du module 5, profondeur 43 cm

Nische Niche	Vitrine li Vitrine g.	Vitrine re Vitrine dr.
Nr. 9230	501.-	Nr. 9231 Nr. 9232 501.-

Unsichtbarer Schalter

Funktioniert bei verspiegelten Oberflächen nur auf der Möbelinnenseite

Interrupteur invisible

Fonctionne uniquement à l'intérieur des meubles avec des surfaces en miroir

Nr. 9965 86.-

Bluetooth-Dimmer mit zusätzlicher Fernbedienung

4 LED-Leuchten können via 2-Kanäle mittels Smartphone-App oder Fernbedienung ein-, ausgeschaltet und gedimmt werden.

Variateur Bluetooth avec télécommande; réglage de la luminosité.

Les 2 lampes LED peuvent être allumées ou éteintes séparément.



Nr. 9929 297.-

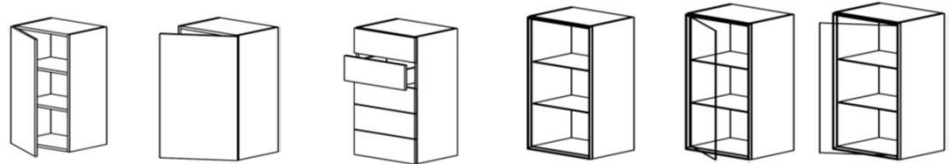
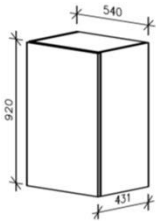

Typ/type		Tür links, 2 Tablar porte gauche, 2 rayon	Tür rechts, 2 Tablar porte droite, 2 rayon		5 Schubladen 5 tiroirs		Nische 1 Tablar niche 2 rayon	Korpus corps	Vitrine links, 2 Tablar Vitrine gauche, 2 rayon	Vitrine rechts, 2 Tablar Vitrine droite, 2 rayon		
Grundelement mit Sockel élément de base avec socle	Lack verni	Nr. 1804	Nr. 1805	704.-	Nr. 1806	1132.-	Nr. 1807	1057.-	Nr. 1808	Nr. 1809	1421.-	
	Furnier plaqué	Nr. 1810	Nr. 1811	800.-	Nr. 1812	1218.-	Nr. 1813	1239.-	Nr. 1814	Nr. 1815	1592.-	
	Furnier 45° plaqué 45°	Nr. 1816	Nr. 1817	875.-	Nr. 1818	1293.-						
	Glas verre	Nr. 1822	Nr. 1823	865.-	Nr. 1824	1378.-						

Aufbauelement élément modulaire	Lack verni	Nr. 3804	Nr. 3805	704.-	Nr. 3806	1132.-	Nr. 3807	1057.-	Nr. 3808	Nr. 3809	1421.-
	Furnier plaqué	Nr. 3810	Nr. 3811	800.-	Nr. 3812	1218.-	Nr. 3813	1239.-	Nr. 3814	Nr. 3815	1592.-
	Furnier 45° plaqué 45°	Nr. 3816	Nr. 3817	875.-	Nr. 3818	1293.-					
	Glas verre	Nr. 3822	Nr. 3823	865.-	Nr. 3824	1378.-					

Beleuchtung für Grund- und Aufbauelement seitlich Rasterhöhe 5, Tiefe 43cm
Eclairage latéral pour éléments de base et modulaire à hauteur du module 5, profondeur 43 cm

Nische Niche	Vitrine li Vitrine g.	Vitrine re Vitrine dr.
Nr. 9065	501.-	Nr. 9066 Nr. 9067
		501.-

Für die **Wandmontage** wird das Aufbauelement verwendet.
 Bitte Beschläge für Wandmontage pro Element dazu bestellen.
Un élément modulaire est utilisé pour le montage au mur.
N'oubliez pas de commander une garniture de fixation par élément.

1 Set Wandhängebeschlag Garniture de fixation	Nr. 9990 41.-
--	------------------

Aufsatzelement élément modulaire supérieur	Lack verni	Nr. 5804	Nr. 5805	704.-
	Furnier plaqué	Nr. 5810	Nr. 5811	800.-
	Furnier 45° plaqué 45°	Nr. 5816	Nr. 5817	875.-
	Glas verre	Nr. 5822	Nr. 5823	865.-

Nr. 5807	1057.-	Nr. 5808	Nr. 5809	1421.-
Nr. 5813	1239.-	Nr. 5814	Nr. 5815	1592.-

Beleuchtung für Aufsatzelement seitlich Rasterhöhe 5, Tiefe 43cm
Eclairage pour élément modulaire supérieur à hauteur du module 5, profondeur 43 cm

Nische Niche	Vitrine li Vitrine g.	Vitrine re Vitrine dr.
Nr. 9265	501.-	Nr. 9266 Nr. 9267
		501.-

Unsichtbarer Schalter
 Funktioniert bei verspiegelten Oberflächen nur auf der Möbelinnenseite
Interrupteur invisible
Fonctionne uniquement à l'intérieur des meubles avec des surfaces en miroir

Nr. 9965 86.-

Bluetooth-Dimmer mit zusätzlicher Fernbedienung
 4 LED-Leuchten können via 2-Kanäle mittels Smartphone-App oder Fernbedienung ein-, ausgeschaltet und gedimmt werden.
Variateur Bluetooth avec télécommande; réglage de la luminosité.
Les 2 lampes LED peuvent être allumées ou éteintes séparément.



Nr. 9929 297.-

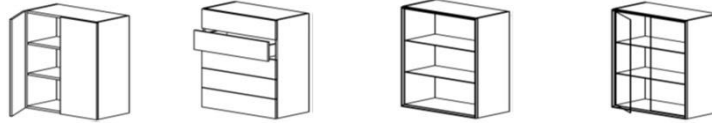
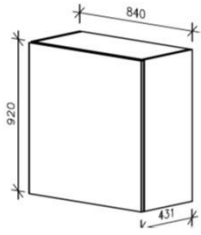

Typ/type		2 Türen 2 Tablar 2 portes 2 rayons		5 Schubladen 5 tiroirs		Nische 2 Tablar niche, corps 2 rayons	Korpus corps	Vitrine 2 Tablar vitrine 2 portes 2 rayons	
Grundelement mit Sockel <i>élément de base</i> avec socle	Lack <i>verni</i>	Nr. 1828	897.-	Nr. 1829	1314.-	Nr. 1830	1303.-	Nr. 1831	1849.-
	Furnier <i>plaqué</i>	Nr. 1834	1057.-	Nr. 1835	1453.-	Nr. 1836	1517.-	Nr. 1837	2042.-
	Furnier 45° <i>plaqué 45°</i>	Nr. 1840	1175.-	Nr. 1841	1581.-				
	Glas <i>verre</i>	Nr. 1846	1153.-	Nr. 1847	1624.-				

Aufbauelement <i>élément</i> <i>modulaire</i>	Lack <i>verni</i>	Nr. 3828	897.-	Nr. 3829	1314.-	Nr. 3830	1303.-	Nr. 3831	1849.-
	Furnier <i>plaqué</i>	Nr. 3834	1057.-	Nr. 3835	1453.-	Nr. 3836	1517.-	Nr. 3837	2042.-
	Furnier 45° <i>plaqué 45°</i>	Nr. 3840	1175.-	Nr. 3841	1581.-				
	Glas <i>verre</i>	Nr. 3846	1153.-	Nr. 3847	1624.-				

Beleuchtung seitlich Rasterhöhe 5, Tiefe 43cm
Eclairage à hauteur du module 5, profondeur 43 cm

Nische <i>Niche</i>		Vitrine <i>Vitrine</i>	
Nr. 9105	501.-	Nr. 9106	501.-

Unsichtbarer Schalter

Funktioniert bei verspiegelten Oberflächen nur auf der Möbelinnenseite

Interrupteur invisible

Fonctionne uniquement à l'intérieur des meubles avec des surfaces en miroir

Nr. 9965
86.-

Für die **Wandmontage** wird das Aufbauelement verwendet.
Bitte Beschläge für Wandmontage pro Element dazu bestellen.
Un élément modulaire est utilisé pour le montage au mur.
N'oubliez pas de commander une garniture de fixation par élément.

1 Set Wandhängebeschlag <i>Garniture de fixation</i>	Nr. 9990
	41.-

Bluetooth-Dimmer mit zusätzlicher Fernbedienung

4 LED-Leuchten können via 2-Kanäle mittels Smartphone-App oder Fernbedienung ein-, ausgeschaltet und gedimmt werden.
Variateur Bluetooth avec télécommande; réglage de la luminosité.
Les 2 lampes LED peuvent être allumées ou éteintes séparément.

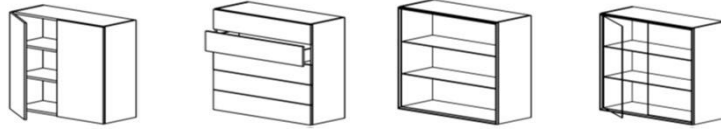
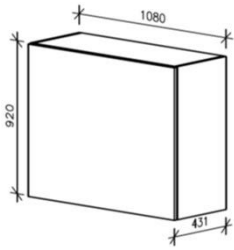

Nr. 9929
297.-

Raster 5: Höhe 92 cm**Module 5: hauteur 92 cm****Breite 108 cm, Tiefe 43 cm****Largeur 108 cm, profondeur 43 cm**

Typ/type		2 Türen 2 Tablar 2 portes 2 rayons	5 Schubladen 5 tiroirs	Nische 2 Tablar niche, 2 rayons	Korpus corps	Vitrine 2 Tablar vitrine 2 rayons	2 Türen 2 portes		
Grundelement mit Sockel <i>élément de base</i> avec socle	Lack <i>verni</i>	Nr. 1852	1004.-	Nr. 1853	1442.-	Nr. 1854	1517.-	Nr. 1855	2138.-
	Furnier <i>plaqué</i>	Nr. 1858	1207.-	Nr. 1859	1624.-	Nr. 1860	1731.-	Nr. 1861	2373.-
	Furnier 45° <i>plaqué 45°</i>	Nr. 1864	1367.-	Nr. 1865	1785.-				
	Glas <i>verre</i>	Nr. 1870	1314.-	Nr. 1871	1795.-				

Aufbauelement <i>élément</i> <i>modulaire</i>	Lack <i>verni</i>	Nr. 3852	1004.-	Nr. 3853	1442.-	Nr. 3854	1517.-	Nr. 3855	2138.-
	Furnier <i>plaqué</i>	Nr. 3858	1207.-	Nr. 3859	1624.-	Nr. 3860	1731.-	Nr. 3861	2373.-
	Furnier 45° <i>plaqué 45°</i>	Nr. 3864	1367.-	Nr. 3865	1785.-				
	Glas <i>verre</i>	Nr. 3870	1314.-	Nr. 3871	1795.-				

Beleuchtung für Grund- und Aufbauelement seitlich Rasterhöhe 5, Tiefe 43cm
Eclairage latéral pour éléments de base et modulaire à hauteur du module 5,
 profondeur 43 cm

Nische Niche	Vitrine Vitrine
Nr. 9145	501.-
Nr. 9146	501.-

Unsichtbarer Schalter

Funktioniert bei verspiegelten Oberflächen nur auf der Möbelseite

Interrupteur invisible

Fonctionne uniquement à l'intérieur des meubles avec des surfaces en miroir

Nr. 9965
86.-

Für die **Wandmontage** wird das Aufbauelement verwendet.
 Bitte Beschläge für Wandmontage pro Element dazu bestellen.
Un élément modulaire est utilisé pour le montage au mur.
N'oubliez pas de commander une garniture de fixation par élément.

1 Set Wandhängebeschlagn Garniture de fixation	Nr. 9990
	41.-

Bluetooth-Dimmer mit zusätzlicher Fernbedienung

4 LED-Leuchten können via 2-Kanäle mittels Smartphone-App
 oder Fernbedienung ein-, ausgeschaltet und gedimmt werden.
Variateur Bluetooth avec télécommande; réglage de la luminosité.
Les 2 lampes LED peuvent être allumées ou éteintes séparément.



Nr. 9929
297.-

Raster 6: Höhe 110.4 cm

Module 6: hauteur 110,4 cm

Der **Korpus** ist standardmässig in Decor hellgrau.

Die **Nische/Vitrine** kann in Lack oder Furnier gewählt werden; dabei bitte eventuelle Absetzung von Nischen-**Rückwand** und **-Frontrahmen** angeben.

Bitte **Beschläge** für eventuelle Wandmontage bestellen.

Die Vitrinentür und die Vitrinentablare sind immer in Klarglas

Achtung: Das Möbel ist mit Sockel und Abdeckblatt um 3 cm höher.

La couleur standard du corps est en décor gris clair.

La niche/vitrine est vernie ou en plaqué au choix; veuillez indiquer le contraste éventuel des **dos de niche et des cadres de la face**.

N'oubliez pas de commander les **garnitures de fixation** au mur.

Les portes et les rayons des vitrines sont toujours en verre.

Attention: la hauteur de l'élément est avec socle et plateau plus 3 cm.

Breite 42 cm, Tiefe 43 cm

Largeur 42 cm, profondeur 43 cm

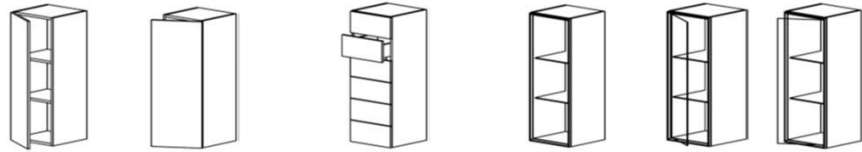
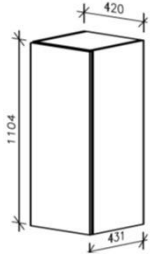

Typ/type			Tür links, 2 Tablar porte gauche, 2 rayon	Tür rechts, 2 Tablar porte droite, 2 rayon		6 Schubladen 6 tiroirs		Nische 1 Tablar niche 2 rayon	Korpus corps	Vitrine links, 2 Tablar Vitrine gauche, 2 rayon	Vitrine rechts, 2 Tablar Vitrine droite, 2 rayon	
Grundelement mit Sockel élément de base avec socle	Lack	verni	Nr. 1876	Nr. 1877	715.-	Nr. 1878	1218.-	Nr. 1879	1036.-	Nr. 1880	Nr. 1881	1389.-
	Furnier	plaqué	Nr. 1882	Nr. 1883	800.-	Nr. 1884	1282.-	Nr. 1885	1228.-	Nr. 1886	Nr. 1887	1571.-
	Furnier 45°	plaqué 45°	Nr. 1888	Nr. 1889	875.-	Nr. 1890	1357.-					
	Glas	verre	Nr. 1894	Nr. 1895	865.-	Nr. 1896	1464.-					

Aufbauelement élément modulaire	Lack	verni	Nr. 3876	Nr. 3877	715.-	Nr. 3878	1218.-	Nr. 3879	1036.-	Nr. 3880	Nr. 3881	1389.-
	Furnier	plaqué	Nr. 3882	Nr. 3883	800.-	Nr. 3884	1282.-	Nr. 3885	1228.-	Nr. 3886	Nr. 3887	1571.-
	Furnier 45°	plaqué 45°	Nr. 3888	Nr. 3889	875.-	Nr. 3890	1357.-					
	Glas	verre	Nr. 3894	Nr. 3895	865.-	Nr. 3896	1464.-					

Beleuchtung für Grund- und Aufbauelement seitlich Rasterhöhe 6, Tiefe 43cm
Eclairage latéral pour éléments de base et modulaire à hauteur du module 6, profondeur 43 cm

Nische		Vitrine li	Vitrine re	
Niche		Vitrine g.	Vitrine dr.	
Nr. 9030	618.-	Nr. 9031	Nr. 9032	618.-

Für die **Wandmontage** wird das Aufbauelement verwendet.
Bitte Beschläge für Wandmontage pro Element dazu bestellen.

Un élément modulaire est utilisé pour le montage au mur.

N'oubliez pas de commander une garniture de fixation par élément.

1 Set Wandhängebeschlag	Nr. 9990
Garniture de fixation	41.-

Aufsatzelement élément modulaire supérieur	Lack	verni	Nr. 5876	Nr. 5877	715.-
	Furnier	plaqué	Nr. 5882	Nr. 5883	800.-
	Furnier 45°	plaqué 45°	Nr. 5888	Nr. 5889	875.-
	Glas	verre	Nr. 5894	Nr. 5895	865.-

Nr. 5879	1036.-	Nr. 5880	Nr. 5881	1389.-
Nr. 5885	1228.-	Nr. 5886	Nr. 5887	1571.-

Beleuchtung für Aufsatzelement seitlich Rasterhöhe 6, Tiefe 43cm
Eclairage latéral pour élément modulaire supérieur à hauteur du module 6, profondeur 43 cm

Nische		Vitrine li	Vitrine re	
Niche		Vitrine g.	Vitrine dr.	
Nr. 9235	618.-	Nr. 9236	Nr. 9237	618.-

Unsichtbarer Schalter

Funktioniert bei verspiegelten Oberflächen nur auf der Möbelseite

Interrupteur invisible

Fonctionne uniquement à l'intérieur des meubles avec des surfaces en miroir

Nr. 9965
86.-

Bluetooth-Dimmer mit zusätzlicher Fernbedienung

4 LED-Leuchten können via 2-Kanäle mittels Smartphone-App oder Fernbedienung ein-, ausgeschaltet und gedimmt werden.

Variateur Bluetooth avec télécommande; réglage de la luminosité.

Les 2 lampes LED peuvent être allumées ou éteintes séparément.



Nr. 9929
297.-

Raster 6: Höhe 110.4 cm

Module 6: hauteur 110,4 cm

Breite 54 cm, Tiefe 43 cm

Largeur 54 cm, profondeur 43 cm

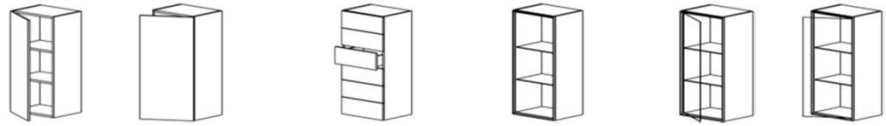
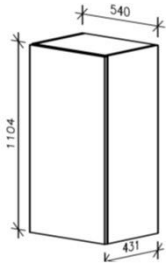

Typ/type			Tür links, 2 Tablar porte gauche, 2 rayon	Tür rechts, 2 Tablar porte droite, 2 rayon	6 Schubladen 6 tiroirs		Nische 1 Tablar niche 2 rayon	Korpus corps	Vitrine links, 2 Tablar Vitrine gauche, 2 rayon	Vitrine rechts, 2 Tablar Vitrine droite, 2 rayon		
Grundelement mit Sockel <i>élément de base avec socle</i>	Lack	<i>verni</i>	Nr. 1900	Nr. 1901	768.-	Nr. 1902	1282.-	Nr. 1903	1143.-	Nr. 1904	Nr. 1905	1507.-
	Furnier	<i>plaqué</i>	Nr. 1906	Nr. 1907	886.-	Nr. 1908	1378.-	Nr. 1909	1346.-	Nr. 1910	Nr. 1911	1742.-
	Furnier 45°	<i>plaqué 45°</i>	Nr. 1912	Nr. 1913	982.-	Nr. 1914	1464.-					
	Glas	<i>verre</i>	Nr. 1918	Nr. 1919	961.-	Nr. 1920	1571.-					

Aufbauelement <i>élément modulaire</i>	Lack	<i>verni</i>	Nr. 3900	Nr. 3901	768.-	Nr. 3902	1282.-	Nr. 3903	1143.-	Nr. 3904	Nr. 3905	1507.-
	Furnier	<i>plaqué</i>	Nr. 3906	Nr. 3907	886.-	Nr. 3908	1378.-	Nr. 3909	1346.-	Nr. 3910	Nr. 3911	1742.-
	Furnier 45°	<i>plaqué 45°</i>	Nr. 3912	Nr. 3913	982.-	Nr. 3914	1464.-					
	Glas	<i>verre</i>	Nr. 3918	Nr. 3919	961.-	Nr. 3920	1571.-					

Beleuchtung für Grund- und Aufbauelement seitlich Rasterhöhe 6, Tiefe 43cm
Eclairage latéral pour éléments de base et modulaire à hauteur du module 6, profondeur 43 cm

Nische <i>Niche</i>	Vitrine li <i>Vitrine g.</i>	Vitrine re <i>Vitrine dr.</i>
Nr. 9070	618.-	Nr. 9071
		Nr. 9072
		618.-

Für die **Wandmontage** wird das Aufbauelement verwendet.
Bitte Beschläge für Wandmontage pro Element dazu bestellen.

Un élément modulaire est utilisé pour le montage au mur.

N'oubliez pas de commander une garniture de fixation par élément.

1 Set Wandhängebeschlag <i>Garniture de fixation</i>	Nr. 9990
	41.-

Aufsatzelement <i>élément modulaire supérieur</i>			Nr. 5900	Nr. 5901	768.-
Lack	<i>verni</i>				
Furnier	<i>plaqué</i>		Nr. 5906	Nr. 5907	886.-
Furnier 45°	<i>plaqué 45°</i>		Nr. 5912	Nr. 5913	982.-
Glas	<i>verre</i>		Nr. 5918	Nr. 5919	961.-

Nr. 5903	1143.-	Nr. 5904	Nr. 5905	1507.-
Nr. 5909	1346.-	Nr. 5910	Nr. 5911	1742.-

Beleuchtung für Aufsatzelement seitlich Rasterhöhe 6, Tiefe 43cm
Eclairage latéral pour élément modulaire supérieur à hauteur du module 6, profondeur 43 cm

Nische <i>Niche</i>	Vitrine li <i>Vitrine g.</i>	Vitrine re <i>Vitrine dr.</i>
Nr. 9270	618.-	Nr. 9271
		Nr. 9272
		618.-

Unsichtbarer Schalter

Funktioniert bei verspiegelten Oberflächen nur auf der Möbelinnenseite

Interrupteur invisible

Fonctionne uniquement à l'intérieur des meubles avec des surfaces en miroir

Nr. 9965
86.-

Bluetooth-Dimmer mit zusätzlicher Fernbedienung

4 LED-Leuchten können via 2-Kanäle mittels Smartphone-App oder Fernbedienung ein-, ausgeschaltet und gedimmt werden.

Variateur Bluetooth avec télécommande; réglage de la luminosité.

Les 2 lampes LED peuvent être allumées ou éteintes séparément.



Nr. 9929
297.-

Raster 6: Höhe 110.4 cm

Module 6: hauteur 110,4 cm

Breite 84 cm, Tiefe 43 cm

Largeur 84 cm, profondeur 43 cm

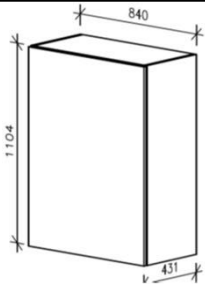

Typ/type		2 Türen 2 Tablar 2 portes 2 rayons	6 Schubladen 6 tiroirs	Nische 2 Tablar niche, 2 rayons	Korpus corps	Vitrine 2 Tablar vitrine 2 rayons	2 Türen 2 portes		
Grundelement mit Sockel <i>élément de base</i> avec socle	Lack <i>verni</i>	Nr. 1924	961.-	Nr. 1925	1496.-	Nr. 1926	1410.-	Nr. 1927	2009.-
	Furnier <i>plaqué</i>	Nr. 1930	1143.-	Nr. 1931	1656.-	Nr. 1932	1635.-	Nr. 1933	2245.-
	Furnier 45° <i>plaqué 45°</i>	Nr. 1936	1293.-	Nr. 1937	1806.-				
	Glas <i>verre</i>	Nr. 1942	1250.-	Nr. 1943	1849.-				

Aufbauelement <i>élément</i> <i>modulaire</i>	Lack <i>verni</i>	Nr. 3924	961.-	Nr. 3925	1496.-	Nr. 3926	1410.-	Nr. 3927	2009.-
	Furnier <i>plaqué</i>	Nr. 3930	1143.-	Nr. 3931	1656.-	Nr. 3932	1635.-	Nr. 3933	2245.-
	Furnier 45° <i>plaqué 45°</i>	Nr. 3936	1293.-	Nr. 3937	1806.-				
	Glas <i>verre</i>	Nr. 3942	1250.-	Nr. 3943	1849.-				

Beleuchtung für Grund- und Aufbauelement seitlich Rasterhöhe 6, Tiefe 43cm
Eclairage latéral pour éléments de base et modulaire à hauteur du module 6, profondeur 43 cm

Nische <i>Niche</i>	Vitrine <i>Vitrine</i>
Nr. 9110	618.-
Nr. 9111	618.-

Unsichtbarer Schalter

Funktioniert bei verspiegelten Oberflächen nur auf der Möbelinnenseite

Interrupteur invisible

Fonctionne uniquement à l'intérieur des meubles avec des surfaces en miroir

Nr. 9965
86.-

Für die **Wandmontage** wird das Aufbauelement verwendet.

Bitte Beschläge für Wandmontage pro Element dazu bestellen.

Un élément modulaire est utilisé pour le montage au mur.

N'oubliez pas de commander une garniture de fixation par élément.

1 Set Wandhängebeschlag <i>Garniture de fixation</i>	Nr. 9990
	41.-

Bluetooth-Dimmer mit zusätzlicher Fernbedienung

4 LED-Leuchten können via 2-Kanäle mittels Smartphone-App oder Fernbedienung ein-, ausgeschaltet und gedimmt werden.

Variateur Bluetooth avec télécommande; réglage de la luminosité.

Les 2 lampes LED peuvent être allumées ou éteintes séparément.



Nr. 9929
297.-

Raster 6: Höhe 110.4 cm

Module 6: hauteur 110,4 cm

Breite 108 cm, Tiefe 43 cm

Largeur 108 cm, profondeur 43 cm

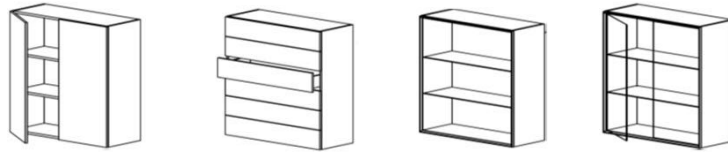
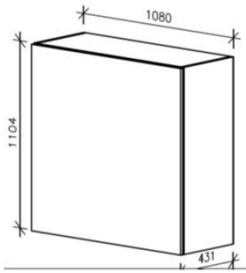

Typ/type		2 Türen 2 Tablar 2 portes 2 rayons	6 Schubladen 6 tiroirs	Nische 2 Tablar niche, 2 rayons	Korpus corps	Vitrine 2 Tablar vitrine 2 rayons	2 Türen 2 portes		
Grundelement mit Sockel <i>élément de base</i> avec socle	Lack <i>verni</i>	Nr. 1948	1068.-	Nr. 1949	1635.-	Nr. 1950	1635.-	Nr. 1951	2352.-
	Furnier <i>plaqué</i>	Nr. 1954	1314.-	Nr. 1955	1860.-	Nr. 1956	1881.-	Nr. 1957	2587.-
	Furnier 45° <i>plaqué 45°</i>	Nr. 1960	1507.-	Nr. 1961	2042.-				
	Glas <i>verre</i>	Nr. 1966	1421.-	Nr. 1967	2063.-				

Aufbauelement <i>élément</i> <i>modulaire</i>	Lack <i>verni</i>	Nr. 3948	1068.-	Nr. 3949	1635.-	Nr. 3950	1635.-	Nr. 3951	2352.-
	Furnier <i>plaqué</i>	Nr. 3954	1314.-	Nr. 3955	1860.-	Nr. 3956	1881.-	Nr. 3957	2587.-
	Furnier 45° <i>plaqué 45°</i>	Nr. 3960	1507.-	Nr. 3961	2042.-				
	Glas <i>verre</i>	Nr. 3966	1421.-	Nr. 3967	2063.-				

Beleuchtung für Grund- und Aufbauelement seitlich Rasterhöhe 6, Tiefe 43cm
Eclairage latéral pour éléments de base et modulaire à hauteur du module 6,
profondeur 43 cm

Nische <i>Niche</i>	Vitrine <i>Vitrine</i>
Nr. 9150	618.-
Nr. 9151	618.-

Unsichtbarer Schalter

Funktioniert bei verspiegelten Oberflächen nur auf der Möbelinnenseite

Interrupteur invisible

Fonctionne uniquement à l'intérieur des meubles avec des surfaces en miroir

Nr. 9965
86.-

Für die **Wandmontage** wird das Aufbauelement verwendet.
Bitte Beschläge für Wandmontage pro Element dazu bestellen.
Un élément modulaire est utilisé pour le montage au mur.
N'oubliez pas de commander une garniture de fixation par élément.

1 Set Wandhängebeschlagn <i>Garniture de fixation</i>	Nr. 9990
	41.-

Bluetooth-Dimmer mit zusätzlicher Fernbedienung

4 LED-Leuchten können via 2-Kanäle mittels Smartphone-App
oder Fernbedienung ein-, ausgeschaltet und gedimmt werden.
Variateur Bluetooth avec télécommande; réglage de la luminosité.
Les 2 lampes LED peuvent être allumées ou éteintes séparément.



Nr. 9929
297.-

Raster 7: Höhe 128.8 cm

Module 7: hauteur 128,8 cm

Der **Korpus** ist standardmässig in Decor hellgrau.
Die **Nische/Vitrine** kann in Lack oder Furnier gewählt werden;
dabei bitte eventuelle Absetzung von Nischen-**Rückwand** und
-Frontrahmen angeben.
Bitte **Beschläge** für eventuelle Wandmontage bestellen.
Die Vitrinentür und die Vitrinentablare sind immer in Klarglas
Achtung: Das Möbel ist mit Sockel und Abdeckblatt um 3 cm höher.

La couleur standard du corps est en décor gris clair.
La niche/vitrine est vernie ou en plaqué au choix;
veuillez indiquer le contraste éventuel des **dos de niche et des
cadres de la face**.
N'oubliez pas de commander les **garnitures de fixation** au mur.
Les portes et les rayons des vitrines sont toujours en verre.
Attention: la hauteur de l'élément est avec socle et plateau plus 3 cm.

Breite 42 cm, Tiefe 43 cm

Largeur 42 cm, profondeur 43 cm

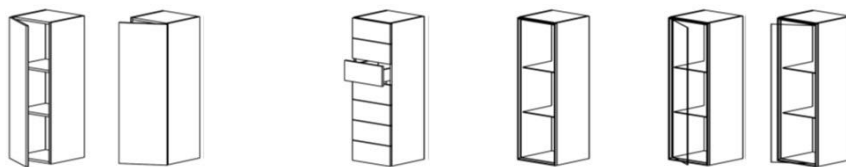
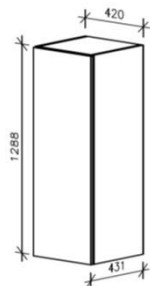

Typ/type		Tür links, 2 Tablar porte gauche, 2 rayon	Tür rechts, 2 Tablar porte droite, 2 rayon		7 Schubladen 7 tiroirs		Nische 1 Tablar niche 2 rayon	Korpus corps	Vitrine links, 2 Tablar Vitrine gauche, 2 rayon	Vitrine rechts, 2 Tablar Vitrine droite, 2 rayon	
Grundelement mit Sockel élément de base avec socle	Lack verni	Nr. 1972	Nr. 1973	790.-	Nr. 1974	1357.-	Nr. 1975	1153.-	Nr. 1976	Nr. 1977	1560.-
	Furnier plaqué	Nr. 1978	Nr. 1979	897.-	Nr. 1980	1432.-	Nr. 1981	1367.-	Nr. 1982	Nr. 1983	1753.-
	Furnier 45° plaqué 45°	Nr. 1984	Nr. 1985	993.-	Nr. 1986	1528.-					
	Glas verre	Nr. 1990	Nr. 1991	972.-	Nr. 1992	1646.-					

Aufbauelement élément modulaire	Lack verni	Nr. 3972	Nr. 3973	790.-	Nr. 3974	1357.-	Nr. 3975	1153.-	Nr. 3976	Nr. 3977	1560.-
	Furnier plaqué	Nr. 3978	Nr. 3979	897.-	Nr. 3980	1432.-	Nr. 3981	1367.-	Nr. 3982	Nr. 3983	1753.-
	Furnier 45° plaqué 45°	Nr. 3984	Nr. 3985	993.-	Nr. 3986	1528.-					
	Glas verre	Nr. 3990	Nr. 3991	972.-	Nr. 3992	1646.-					

Beleuchtung für Grund- und Aufbauelement seitlich Rasterhöhe 7, Tiefe 43cm
Eclairage latéral pour éléments de base et modulaire à hauteur du module 7,
profondeur 43 cm

Nische Niche		Vitrine li Vitrine g.	Vitrine re Vitrine dr.	
Nr. 9035	640.-	Nr. 9036	Nr. 9037	640.-

Für die **Wandmontage** wird das Aufbauelement verwendet.
Bitte Beschläge für Wandmontage pro Element dazu bestellen.
Un élément modulaire est utilisé pour le montage au mur.
N'oubliez pas de commander une garniture de fixation par élément.

1 Set Wandhängebeschlag Garniture de fixation	Nr. 9990 41.-
--	------------------

Aufsatzelement élément modulaire supérieur					
Lack verni	Nr. 5972	Nr. 5973	790.-		
Furnier plaqué	Nr. 5978	Nr. 5979	897.-		
Furnier 45° plaqué 45°	Nr. 5984	Nr. 5985	993.-		
Glas verre	Nr. 5990	Nr. 5991	972.-		

Nr. 5975	1153.-	Nr. 5976	Nr. 5977	1560.-
Nr. 5981	1367.-	Nr. 5982	Nr. 5983	1753.-

Beleuchtung für Aufsatzelement seitlich Rasterhöhe 7, Tiefe 43cm
Eclairage latéral pour élément modulaire supérieur à hauteur du module 7,
profondeur 43 cm

Nische Niche		Vitrine li Vitrine g.	Vitrine re Vitrine dr.	
Nr. 9240	640.-	Nr. 9241	Nr. 9242	640.-

Unsichtbarer Schalter
Funktioniert bei verspiegelten Oberflächen nur auf der Möbelinnenseite
Interrupteur invisible
Fonctionne uniquement à l'intérieur des meubles avec des surfaces en miroir

Nr. 9965 86.-

Bluetooth-Dimmer mit zusätzlicher Fernbedienung
4 LED-Leuchten können via 2-Kanäle mittels Smartphone-App
oder Fernbedienung ein-, ausgeschaltet und gedimmt werden.
Variateur Bluetooth avec télécommande; réglage de la luminosité.
Les 2 lampes LED peuvent être allumées ou éteintes séparément.



Nr. 9929 297.-

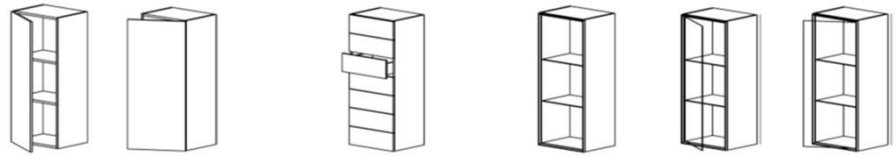
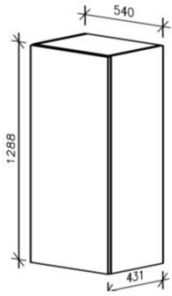

Typ/type		Tür links, 2 Tablar porte gauche, 2 rayon	Tür rechts, 2 Tablar porte droite, 2 rayon		7 Schubladen 7 tiroirs		Nische 1 Tablar niche 2 rayon	Korpus corps	Vitrine links, 2 Tablar Vitrine gauche, 2 rayon	Vitrine rechts, 2 Tablar Vitrine droite, 2 rayon	
Grundelement mit Sockel <i>élément de base</i> avec socle	Lack <i>verni</i>	Nr. 1996	Nr. 1997	854.-	Nr. 1998	1432.-	Nr. 1999	1282.-	Nr. 2000	Nr. 2001	1731.-
	Furnier <i>plaqué</i>	Nr. 2002	Nr. 2003	993.-	Nr. 2004	1549.-	Nr. 2005	1496.-	Nr. 2006	Nr. 2007	1956.-
	Furnier 45° <i>plaqué 45°</i>	Nr. 2008	Nr. 2009	1089.-	Nr. 2010	1656.-					
	Glas <i>verre</i>	Nr. 2014	Nr. 2015	1068.-	Nr. 2016	1763.-					

Aufbauelement <i>élément</i> <i>modulaire</i>	Lack <i>verni</i>	Nr. 3996	Nr. 3997	854.-	Nr. 3998	1432.-	Nr. 3999	1282.-	Nr. 4000	Nr. 4001	1731.-
	Furnier <i>plaqué</i>	Nr. 4002	Nr. 4003	993.-	Nr. 4004	1549.-	Nr. 4005	1496.-	Nr. 4006	Nr. 4007	1956.-
	Furnier 45° <i>plaqué 45°</i>	Nr. 4008	Nr. 4009	1089.-	Nr. 4010	1656.-					
	Glas <i>verre</i>	Nr. 4014	Nr. 4015	1068.-	Nr. 4016	1763.-					

Beleuchtung für Grund- und Aufbauelement seitlich Rasterhöhe 7, Tiefe 43cm
Eclairage latéral pour éléments de base et modulaire à hauteur module 7, profondeur 43 cm

Nische <i>Niche</i>	Vitrine li <i>Vitrine g.</i>	Vitrine re <i>Vitrine dr.</i>	
Nr. 9075	640.-	Nr. 9076	Nr. 9077 640.-

Für die **Wandmontage** wird das Aufbauelement verwendet.
Bitte Beschläge für Wandmontage pro Element dazu bestellen.
Un élément modulaire est utilisé pour le montage au mur.

N'oubliez pas de commander une garniture de fixation par élément.

1 Set Wandhängebeschlag <i>Garniture de fixation</i>	Nr. 9990 41.-
---	------------------

Aufsatzelement <i>élément</i> <i>modulaire</i> <i>supérieur</i>	Lack <i>verni</i>	Nr. 5996	Nr. 5997	854.-
	Furnier <i>plaqué</i>	Nr. 6002	Nr. 6003	993.-
	Furnier 45° <i>plaqué 45°</i>	Nr. 6008	Nr. 6009	1089.-
	Glas <i>verre</i>	Nr. 6014	Nr. 6015	1068.-

Nr. 5999	1282.-	Nr. 6000	Nr. 6001	1731.-
Nr. 6005	1496.-	Nr. 6006	Nr. 6007	1956.-

Beleuchtung für Aufsatzelement seitlich Rasterhöhe 7, Tiefe 43cm
Eclairage latéral pour élément modulaire supérieur à hauteur du module 7, profondeur 43 cm

Nische <i>Niche</i>	Vitrine li <i>Vitrine g.</i>	Vitrine re <i>Vitrine dr.</i>	
Nr. 9275	640.-	Nr. 9276	Nr. 9277 640.-

Unsichtbarer Schalter

Funktioniert bei verspiegelten Oberflächen nur auf der Möbelinnenseite

Interrupteur invisible

Fonctionne uniquement à l'intérieur des meubles avec des surfaces en miroir

Nr. 9965 86.-

Bluetooth-Dimmer mit zusätzlicher Fernbedienung

4 LED-Leuchten können via 2-Kanäle mittels Smartphone-App oder Fernbedienung ein-, ausgeschaltet und gedimmt werden.

Variateur Bluetooth avec télécommande; réglage de la luminosité.

Les 2 lampes LED peuvent être allumées ou éteintes séparément.



Nr. 9929 297.-

Raster 7: Höhe 128,8 cm

Module 7: hauteur 128,8 cm

Breite 84 cm, Tiefe 43 cm

Largeur 84 cm, profondeur 43 cm

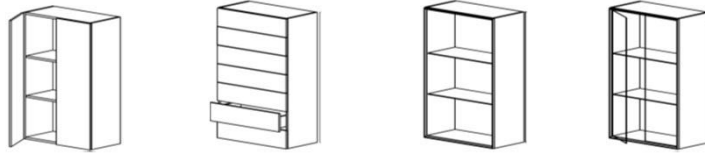
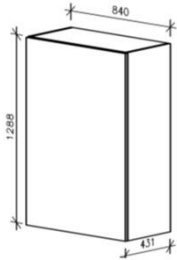

Typ/type		2 Türen 2 Tablar 2 portes 2 rayons		7 Schubladen 7 tiroirs		Nische 2 Tablar niche, 2 rayons	Korpus corps	Vitrine 2 Tablar vitrine 2 rayons	2 Türen 2 portes
Grundelement mit Sockel <i>élément de base</i> avec socle	Lack <i>verni</i>	Nr. 2020	1079.-	Nr. 2021	1667.-	Nr. 2022	1571.-	Nr. 2023	2256.-
	Furnier <i>plaqué</i>	Nr. 2026	1303.-	Nr. 2027	1860.-	Nr. 2028	1817.-	Nr. 2029	2502.-
	Furnier 45° <i>plaqué 45°</i>	Nr. 2032	1464.-	Nr. 2033	2020.-				
	Glas <i>verre</i>	Nr. 2038	1400.-	Nr. 2039	2084.-				

Aufbauelement <i>élément</i> modulaire	Lack <i>verni</i>	Nr. 4020	1079.-	Nr. 4021	1667.-	Nr. 4022	1571.-	Nr. 4023	2256.-
	Furnier <i>plaqué</i>	Nr. 4026	1303.-	Nr. 4027	1860.-	Nr. 4028	1817.-	Nr. 4029	2502.-
	Furnier 45° <i>plaqué 45°</i>	Nr. 4032	1464.-	Nr. 4033	2020.-				
	Glas <i>verre</i>	Nr. 4038	1400.-	Nr. 4039	2084.-				

Beleuchtung für Grund- und Aufbauelement seitlich Rasterhöhe 7, Tiefe 43cm
Eclairage latéral pour éléments de base et modulaire à hauteur du module 7, profondeur 43 cm

Nische <i>Niche</i>		Vitrine <i>Vitrine</i>	
Nr. 9115	640.-	Nr. 9116	640.-

Unsichtbarer Schalter

Funktioniert bei verspiegelten Oberflächen nur auf der Möbelinnenseite

Interrupteur invisible

Fonctionne uniquement à l'intérieur des meubles avec des surfaces en miroir

Nr. 9965
86.-

Breite 108 cm, Tiefe 43 cm

Largeur 108 cm, profondeur 43 cm

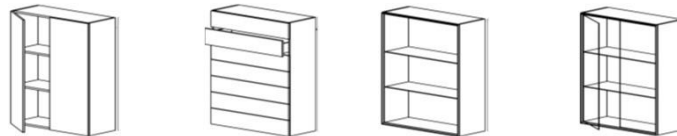
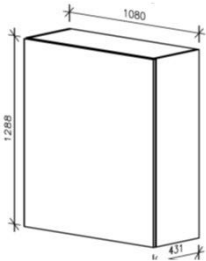

Typ/type		2 Türen 2 Tablar 2 portes 2 rayons		7 Schubladen 7 tiroirs		Nische 2 Tablar niche, 2 rayons	Korpus corps	Vitrine 2 Tablar vitrine 2 rayons	2 Türen 2 portes
Grundelement mit Sockel <i>élément de base</i> avec socle	Lack <i>verni</i>	Nr. 2044	1218.-	Nr. 2045	1838.-	Nr. 2046	1795.-	Nr. 2047	2619.-
	Furnier <i>plaqué</i>	Nr. 2050	1496.-	Nr. 2051	2095.-	Nr. 2052	2074.-	Nr. 2053	2887.-
	Furnier 45° <i>plaqué 45°</i>	Nr. 2056	1710.-	Nr. 2057	2298.-				
	Glas <i>verre</i>	Nr. 2062	1603.-	Nr. 2063	2309.-				

Aufbauelement <i>élément</i> modulaire	Lack <i>verni</i>	Nr. 4044	1218.-	Nr. 4045	1838.-	Nr. 4046	1795.-	Nr. 4047	2619.-
	Furnier <i>plaqué</i>	Nr. 4050	1496.-	Nr. 4051	2095.-	Nr. 4052	2074.-	Nr. 4053	2887.-
	Furnier 45° <i>plaqué 45°</i>	Nr. 4056	1710.-	Nr. 4057	2298.-				
	Glas <i>verre</i>	Nr. 4062	1603.-	Nr. 4063	2309.-				

Beleuchtung für Grund- und Aufbauelement seitlich Rasterhöhe 7, Tiefe 43cm
Eclairage latéral pour éléments de base et modulaire à hauteur du module 7, profondeur 43 cm

Nische <i>Niche</i>		Vitrine <i>Vitrine</i>	
Nr. 9155	640.-	Nr. 9156	640.-

Unsichtbarer Schalter

Funktioniert bei verspiegelten Oberflächen nur auf der Möbelinnenseite

Interrupteur invisible

Fonctionne uniquement à l'intérieur des meubles avec des surfaces en miroir

Nr. 9965
86.-

Bluetooth-Dimmer mit zusätzlicher Fernbedienung

4 LED-Leuchten können via 2-Kanäle mittels Smartphone-App oder Fernbedienung ein-, ausgeschaltet und gedimmt werden.

Variateur Bluetooth avec télécommande; réglage de la luminosité.

Les 2 lampes LED peuvent être allumées ou éteintes séparément.



Nr. 9929
297.-

Raster 8: Höhe 147.2 cm

Module 8: hauteur 147,2 cm

Der **Korpus** ist standardmässig in Decor hellgrau.
Die **Nische/Vitrine** kann in Lack oder Furnier gewählt werden;
dabei bitte eventuelle Absetzung von Nischen-**Rückwand** und
-Frontrahmen angeben.
Bitte **Beschläge** für eventuelle Wandmontage bestellen.
Die Vitrinentür und die Vitrinentablar sind immer in Klarglas
Achtung: Das Möbel ist mit Sockel und Abdeckblatt um 3 cm höher.

*La couleur standard du corps est en décor gris clair.
La niche/vitrine est vernie ou en plaqué au choix;
veuillez indiquer le contraste éventuel des **dos de niche et des
cadres de la face**.
N'oubliez pas de commander les **garnitures de fixation** au mur.
Les portes et les rayons des vitrines sont toujours en verre.
Attention: la hauteur de l'élément est avec socle et plateau plus 3 cm.*

Breite 42 cm, Tiefe 43 cm

Largeur 42 cm, profondeur 43 cm

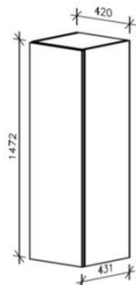

Typ/type			Tür		Nische		Korpus		Vitrine		Vitrine	
			links, 3 Tablar porte gauche, 3 rayons	rechts, 3 Tablar porte droite, 3 rayons	3 Tablar niche 3 rayon		3 Tablar corps		links, 3 Tablar Vitrine gauche, 3 rayons	rechts, 3 Tablar Vitrine droite, 3 rayons		
Grundelement mit Sockel <i>élément de base</i> avec socle	Lack	<i>verni</i>	Nr. 2068	Nr. 2069	843.-	Nr. 2070	1282.-	Nr. 2071	Nr. 2072	1710.-		
	Furnier	<i>plaqué</i>	Nr. 2074	Nr. 2075	972.-	Nr. 2076	1507.-	Nr. 2077	Nr. 2078	1935.-		
	Furnier 45°	<i>plaqué 45°</i>	Nr. 2080	Nr. 2081	1068.-							
	Glas	<i>verre</i>	Nr. 2086	Nr. 2087	1036.-							

Aufbauelement <i>élément</i> modulaire	Lack	<i>verni</i>	Nr. 4068	Nr. 4069	843.-	Nr. 4070	1282.-	Nr. 4071	Nr. 4072	1710.-		
	Furnier	<i>plaqué</i>	Nr. 4074	Nr. 4075	972.-	Nr. 4076	1507.-	Nr. 4077	Nr. 4078	1935.-		
	Furnier 45°	<i>plaqué 45°</i>	Nr. 4080	Nr. 4081	1068.-							
	Glas	<i>verre</i>	Nr. 4086	Nr. 4087	1036.-							

Beleuchtung für Grund- und Aufbauelement seitlich Raster 8, T 43cm
Eclairage latéral pour éléments de base et modulaire à hauteur du
module 8, profondeur 43 cm

Nische	Vitrine li	Vitrine re
<i>Niche</i>	<i>Vitrine g.</i>	<i>Vitrine dr.</i>
Nr. 9040	672.-	Nr. 9041 Nr. 9042 672.-

Für die **Wandmontage** wird das Aufbauelement verwendet.
Bitte Beschläge für Wandmontage pro Element dazu bestellen.
Un élément modulaire est utilisé pour le montage au mur.
N'oubliez pas de commander une garniture de fixation par élément.

1 Set Wandhängebeschlag <i>Garniture de fixation</i>	Nr. 9990 41.-
---	------------------

Aufsatzelement <i>élément</i> modulaire supérieur	Lack	<i>verni</i>	Nr. 6068	Nr. 6069	843.-	Nr. 6070	1282.-	Nr. 6071	Nr. 6072	1710.-		
	Furnier	<i>plaqué</i>	Nr. 6074	Nr. 6075	972.-	Nr. 6076	1507.-	Nr. 6077	Nr. 6078	1935.-		
	Furnier 45°	<i>plaqué 45°</i>	Nr. 6080	Nr. 6081	1068.-							
	Glas	<i>verre</i>	Nr. 6086	Nr. 6087	1036.-							

Beleuchtung für Aufsatzelement seitlich Rasterhöhe 8, Tiefe 43cm
Eclairage latéral pour élément modulaire supérieur à hauteur du
module 8, profondeur 43 cm

Nische	Vitrine li	Vitrine re
<i>Niche</i>	<i>Vitrine g.</i>	<i>Vitrine dr.</i>
Nr. 9245	672.-	Nr. 9246 Nr. 9247 672.-

Unsichtbarer Schalter

Funktioniert bei verspiegelten Oberflächen nur auf der Möbelseite
Interrupteur invisible
Fonctionne uniquement à l'intérieur des meubles avec des surfaces en miroir

Nr. 9965 86.-

Bluetooth-Dimmer mit zusätzlicher Fernbedienung

4 LED-Leuchten können via 2-Kanäle mittels Smartphone-App
oder Fernbedienung ein-, ausgeschaltet und gedimmt werden.
Variateur Bluetooth avec télécommande; réglage de la luminosité.
Les 2 lampes LED peuvent être allumées ou éteintes séparément.



Nr. 9929 297.-

Raster 8: Höhe 147.2 cm

Module 8: hauteur 147,2 cm

Breite 54 cm, Tiefe 43 cm

Largeur 54 cm, profondeur 43 cm

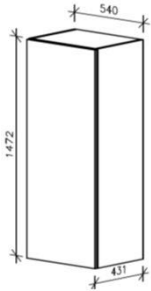

Typ/type		Tür links, 3 Tablar porte gauche, 3 rayons	Tür rechts, 3 Tablar porte droite, 3 rayons		Nische 3 Tablar niche 3 rayon	Korpus corps	Vitrine links, 3 Tablar Vitrine gauche, 3 rayons	Vitrine rechts, 3 Tablar Vitrine droite, 3 rayons	
Grundelement mit Sockel <i>élément de base avec socle</i>	Lack <i>verni</i>	Nr. 2092	Nr. 2093	929.-	Nr. 2094	1410.-	Nr. 2095	Nr. 2096	1924.-
	Furnier <i>plaqué</i>	Nr. 2098	Nr. 2099	1079.-	Nr. 2100	1656.-	Nr. 2101	Nr. 2102	2159.-
	Furnier 45° <i>plaqué 45°</i>	Nr. 2104	Nr. 2105	1207.-					
	Glas <i>verre</i>	Nr. 2110	Nr. 2111	1153.-					

Aufbauelement <i>élément modulaire</i>	Lack <i>verni</i>	Nr. 4092	Nr. 4093	929.-	Nr. 4094	1410.-	Nr. 4095	Nr. 4096	1924.-
	Furnier <i>plaqué</i>	Nr. 4098	Nr. 4099	1079.-	Nr. 4100	1656.-	Nr. 4101	Nr. 4102	2159.-
	Furnier 45° <i>plaqué 45°</i>	Nr. 4104	Nr. 4105	1207.-					
	Glas <i>verre</i>	Nr. 4110	Nr. 4111	1153.-					

Beleuchtung für Grund- und Aufbauelement seitlich Raster 8, T 43cm
Eclairage latéral pour éléments de base et modulaire à hauteur du module 8, profondeur 43 cm

Nische		Vitrine li	Vitrine re	
<i>Niche</i>		<i>Vitrine g.</i>	<i>vitrine dr.</i>	
Nr. 9080	672.-	Nr. 9081	Nr. 9082	672.-

Für die **Wandmontage** wird das Aufbauelement verwendet.
Bitte Beschläge für Wandmontage pro Element dazu bestellen.
Un élément modulaire est utilisé pour le montage au mur.
N'oubliez pas de commander une garniture de fixation par élément.

1 Set Wandhängebeschlag	Nr. 9990
<i>Garniture de fixation</i>	41.-

Aufsatzelement <i>élément modulaire supérieur</i>	Lack <i>verni</i>	Nr. 6092	Nr. 6093	929.-	Nr. 6094	1410.-	Nr. 6095	Nr. 6096	1924.-
	Furnier <i>plaqué</i>	Nr. 6098	Nr. 6099	1079.-	Nr. 6100	1656.-	Nr. 6101	Nr. 6102	2159.-
	Furnier 45° <i>plaqué 45°</i>	Nr. 6104	Nr. 6105	1207.-					
	Glas <i>verre</i>	Nr. 6110	Nr. 6111	1153.-					

Beleuchtung für Aufsatzelement seitlich Rasterhöhe 8, Tiefe 43cm
Eclairage latéral pour élément modulaire supérieur à hauteur du module 8, profondeur 43 cm

Nische		Vitrine li	Vitrine re	
<i>Niche</i>		<i>Vitrine g.</i>	<i>vitrine dr.</i>	
Nr. 9280	672.-	Nr. 9281	Nr. 9282	672.-

Unsichtbarer Schalter

Funktioniert bei verspiegelten Oberflächen nur auf der Möbelseite
Interrupteur invisible

Fonctionne uniquement à l'intérieur des meubles avec des surfaces en miroir

Nr. 9965
86.-

Bluetooth-Dimmer mit zusätzlicher Fernbedienung

4 LED-Leuchten können via 2-Kanäle mittels Smartphone-App oder Fernbedienung ein-, ausgeschaltet und gedimmt werden.
Variateur Bluetooth avec télécommande; réglage de la luminosité.
Les 2 lampes LED peuvent être allumées ou éteintes séparément.



Nr. 9929
297.-

Raster 8: Höhe 147.2 cm

Module 8: hauteur 147,2 cm

Breite 84 cm, Tiefe 43 cm

Largeur 84 cm, profondeur 43 cm

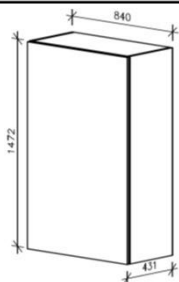

Typ/type		2 Türen 3 Tablar 2 portes 3 rayons		Nische 3 Tablar niche, 3 rayons	Korpus corps	Vitrine 3 Tablar vitrine 3 rayons	2 Türen 2 portes
Grundelement mit Sockel élément de base avec socle	Lack <i>verni</i>	Nr. 2116	1228.-	Nr. 2117	1753.-	Nr. 2118	2512.-
	Furnier <i>plaqué</i>	Nr. 2122	1464.-	Nr. 2123	2009.-	Nr. 2124	2780.-
	Furnier 45° <i>plaqué 45°</i>	Nr. 2128	1667.-				
	Glas <i>verre</i>	Nr. 2134	1581.-				

Aufbauelement élément modulaire		Nr. 4116	1228.-	Nr. 4117	1753.-	Nr. 4118	2512.-
	Lack <i>verni</i>	Nr. 4116	1228.-	Nr. 4117	1753.-	Nr. 4118	2512.-
	Furnier <i>plaqué</i>	Nr. 4122	1464.-	Nr. 4123	2009.-	Nr. 4124	2780.-
	Furnier 45° <i>plaqué 45°</i>	Nr. 4128	1667.-				
	Glas <i>verre</i>	Nr. 4134	1581.-				

Beleuchtung seitlich Rasterhöhe 8, Tiefe 43cm
Eclairage latéral à hauteur du module 8, profondeur 43 cm

Nische Niche	Vitrine Vitrine
Nr. 9120	672.-
Nr. 9121	672.-

Unsichtbarer Schalter

Funktioniert bei verspiegelten Oberflächen nur auf der Möbelinnenseite

Interrupteur invisible

Fonctionne uniquement à l'intérieur des meubles avec des surfaces en miroir

Nr. 9965
86.-

Breite 108 cm, Tiefe 43 cm

Largeur 108 cm, profondeur 43 cm

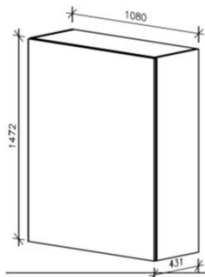

Typ/type		2 Türen 3 Tablar 2 portes 3 rayons		Nische 3 Tablar niche, 3 rayons	Korpus corps	Vitrine 3 Tablar vitrine 3 rayons	2 Türen 2 portes
Grundelement mit Sockel élément de base avec socle	Lack <i>verni</i>	Nr. 2140	1367.-	Nr. 2141	2020.-	Nr. 2142	2930.-
	Furnier <i>plaqué</i>	Nr. 2146	1688.-	Nr. 2147	2309.-	Nr. 2148	3219.-
	Furnier 45° <i>plaqué 45°</i>	Nr. 2152	1935.-				
	Glas <i>verre</i>	Nr. 2158	1806.-				

Aufbauelement élément modulaire		Nr. 4140	1367.-	Nr. 4141	2020.-	Nr. 4142	2930.-
	Lack <i>verni</i>	Nr. 4140	1367.-	Nr. 4141	2020.-	Nr. 4142	2930.-
	Furnier <i>plaqué</i>	Nr. 4146	1688.-	Nr. 4147	2309.-	Nr. 4148	3219.-
	Furnier 45° <i>plaqué 45°</i>	Nr. 4152	1935.-				
	Glas <i>verre</i>	Nr. 4158	1806.-				

Beleuchtung seitlich Rasterhöhe 8, Tiefe 43cm
Eclairage latéral à hauteur du module 8, profondeur 43 cm

Nische Niche	Vitrine Vitrine
Nr. 9160	672.-
Nr. 9161	672.-

Unsichtbarer Schalter

Funktioniert bei verspiegelten Oberflächen nur auf der Möbelinnenseite

Interrupteur invisible

Fonctionne uniquement à l'intérieur des meubles avec des surfaces en miroir

Nr. 9965
86.-

Raster 9: Höhe: 165.6 cm**Module 9: hauteur 165.6 cm**

Der **Korpus** ist standardmässig in Decor hellgrau.
Die **Nische** kann in Lack oder Furnier gewählt werden;
dabei bitte eventuelle Absetzung von Nischen-**Rückwand** und
-Frontrahmen angeben.
Achtung: Das Möbel ist mit Sockel und Abdeckblatt um 3 cm höher.

*La couleur standard du corps est en décor gris clair.
La niche est vernie ou en plaqué au choix;
veuillez indiquer le contraste éventuel des **dos de niche et des
cadres de la face**.
Attention: la hauteur de l'élément est avec socle et plateau plus 3 cm.*

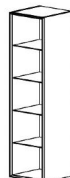
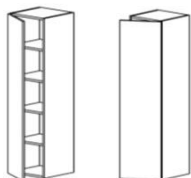
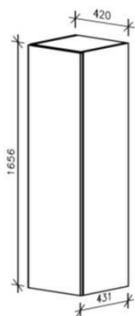
Breite 42 cm, Tiefe 43 cm**Largeur 42 cm, profondeur 43 cm**

Typ/type			Tür links, 4 Tablar porte gauche, 4 rayons	Tür rechts, 4 Tablar porte droite, 4 rayons	Nische Korpus 4 Tablar niche, corps 4 rayons	
	Grundelement mit Sockel élément de base avec socle	Lack	verni	Nr. 2164	Nr. 2165	907.-
	Furnier	plaqué	Nr. 2170	Nr. 2171	1057.-	Nr. 2172 1785.-
	Furnier 45°	plaqué 45°	Nr. 2176	Nr. 2177	1164.-	
	Glas	verre	Nr. 2182	Nr. 2183	1121.-	

Beleuchtung für Grundelement seitlich Raster 9, T 43cm
*Eclairage latéral pour éléments de base à hauteur du module 9,
profondeur 43 cm*

Nische	
Niche	
Nr. 9049	725.-

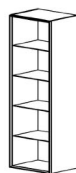
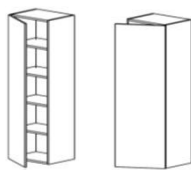
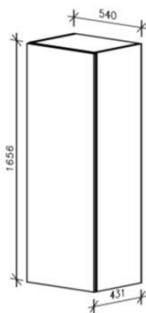
Breite 54 cm, Tiefe 43 cm**Largeur 54 cm, profondeur 43 cm**

Typ/type			Tür links, 4 Tablar porte gauche, 4 rayons	Tür rechts, 4 Tablar porte droite, 4 rayons	Nische Korpus 4 Tablar niche, corps 4 rayons	
	Grundelement mit Sockel élément de base avec socle	Lack	verni	Nr. 2188	Nr. 2189	993.-
	Furnier	plaqué	Nr. 2194	Nr. 2195	1175.-	Nr. 2196 1945.-
	Furnier 45°	plaqué 45°	Nr. 2200	Nr. 2201	1314.-	
	Glas	verre	Nr. 2206	Nr. 2207	1250.-	

Beleuchtung für Grundelement seitlich Raster 9, T 43cm
*Eclairage latéral pour éléments de base à hauteur du module 9,
profondeur 43 cm*

Nische	
Niche	
Nr. 9109	725.-

Unsichtbarer Schalter

Funktioniert bei verspiegelten Oberflächen nur auf der Möbelinnenseite

Interrupteur invisible

Fonctionne uniquement à l'intérieur des meubles avec des surfaces en miroir

Nr. 9965	
	86.-

Raster 9: Höhe: 165.6 cm

Module 9: hauteur 165.6 cm

Breite 84 cm, Tiefe 43 cm

Largeur 84 cm, profondeur 43 cm

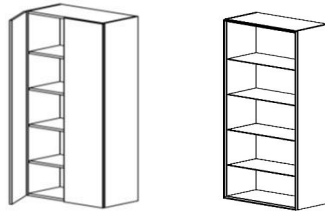
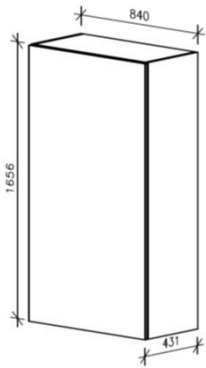

Typ/type		2 Türen 4 Tablar 2 portes 4 rayons	Nische 4 Tablar niche, 4 rayons	Korpus corps	
Grundelement mit Sockel <i>élément de base</i> avec socle	Lack <i>verni</i>	Nr. 2212	1357.-	Nr. 2213	2116.-
	Furnier <i>plaqué</i>	Nr. 2218	1635.-	Nr. 2219	2330.-
	Furnier 45° <i>plaqué 45°</i>	Nr. 2224	1860.-		
	Glas <i>verre</i>	Nr. 2230	1742.-		

Beleuchtung für Grundelement seitlich Raster 9, T 43cm
Eclairage latéral pour éléments de base à hauteur du
module 9, profondeur 43 cm

Nische	
<i>Niche</i>	
Nr. 9169	725.-

Breite 108 cm, Tiefe 43 cm

Largeur 108 cm, profondeur 43 cm

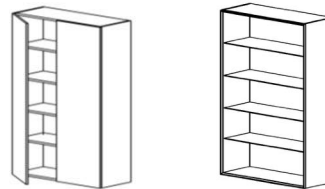
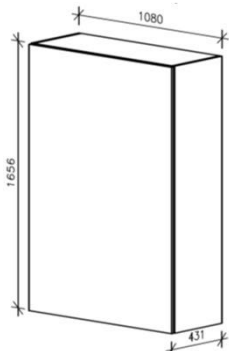

Typ/type		2 Türen 4 Tablar 2 portes 4 rayons	Nische 4 Tablar niche, 4 rayons	Korpus corps	
Grundelement mit Sockel <i>élément de base</i> avec socle	Lack <i>verni</i>	Nr. 2236	1528.-	Nr. 2237	2448.-
	Furnier <i>plaqué</i>	Nr. 2242	1881.-	Nr. 2243	2673.-
	Furnier 45° <i>plaqué 45°</i>	Nr. 2248	2170.-		
	Glas <i>verre</i>	Nr. 2254	1999.-		

Beleuchtung für Grundelement seitlich Raster 9, T 43cm
Eclairage latéral pour éléments de base à hauteur du
module 9, profondeur 43 cm

Nische	
<i>Niche</i>	
Nr. 9229	725.-

Unsichtbarer Schalter

Funktioniert bei verspiegelten Oberflächen nur auf der Möbelinnenseite

Interrupteur invisible

Fonctionne uniquement à l'intérieur des meubles avec des surfaces en miroir

Nr. 9965
86.-

Bluetooth-Dimmer mit zusätzlicher Fernbedienung

4 LED-Leuchten können via 2-Kanäle mittels Smartphone-App
oder Fernbedienung ein-, ausgeschaltet und gedimmt werden.
Variateur Bluetooth avec télécommande; réglage de la luminosité.
Les 2 lampes LED peuvent être allumées ou éteintes séparément.



Nr. 9929
297.-

Raster 10: Höhe 184 cm
Module 10: hauteur 184 cm

Der **Korpus** ist standardmässig in Decor hellgrau.
 Die **Nische** kann in Lack oder Furnier gewählt werden;
 dabei bitte eventuelle Absetzung von Nischen-**Rückwand** und
-Frontrahmen angeben.
 Achtung: Das Möbel ist mit Sockel und Abdeckblatt um 3 cm höher.

*La couleur standard du corps est en décor gris clair.
 La niche est vernie ou en plaqué au choix;
 veuillez indiquer le contraste éventuel des **dos de niche et des
 cadres de la face**.
 Attention: la hauteur de l'élément est avec socle et plateau plus 3 cm.*

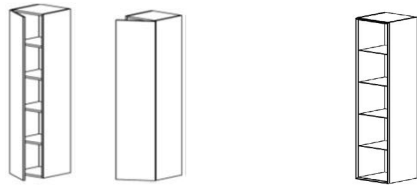
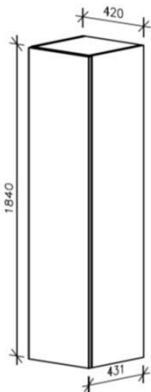
Breite 42 cm, Tiefe 43 cm
Largeur 42 cm, profondeur 43 cm

Typ/type			Tür links, 4 Tablar porte gauche, 4 rayons	Tür rechts, 4 Tablar porte droite, 4 rayons			Nische 4 Tablar niche, 4 rayons	Korpus corps
Grundelement mit Sockel <i>élément de base</i> avec socle	Lack	verni	Nr. 2260	Nr. 2261	972.-	Nr. 2262	1614.-	
	Furnier	plaqué	Nr. 2266	Nr. 2267	1121.-	Nr. 2268	1881.-	
	Furnier 45°	plaqué 45°	Nr. 2272	Nr. 2273	1250.-			
	Glas	verre	Nr. 2278	Nr. 2279	1207.-			

Beleuchtung für Grundelement seitlich Raster 10, T 43cm
Eclairage latéral pour éléments de base à hauteur du module 10,
 profondeur 43 cm

Nische	
Niche	
Nr. 9054	779.-

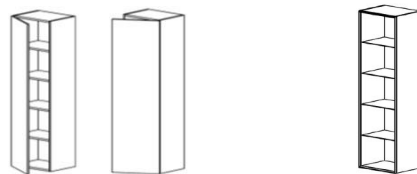
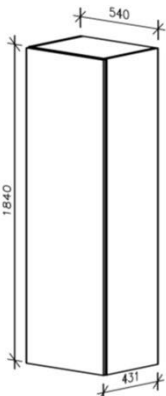
Breite 54 cm, Tiefe 43 cm
Largeur 54 cm, profondeur 43 cm

Typ/type			Tür links, 4 Tablar porte gauche, 4 rayons	Tür rechts, 4 Tablar porte droite, 4 rayons			Nische 4 Tablar niche, 4 rayons	Korpus corps
Grundelement mit Sockel <i>élément de base</i> avec socle	Lack	verni	Nr. 2284	Nr. 2285	1057.-	Nr. 2286	1785.-	
	Furnier	plaqué	Nr. 2290	Nr. 2291	1260.-	Nr. 2292	2063.-	
	Furnier 45°	plaqué 45°	Nr. 2296	Nr. 2297	1410.-			
	Glas	verre	Nr. 2302	Nr. 2303	1335.-			

Beleuchtung für Grundelement seitlich Raster 10, T 43cm
Eclairage latéral pour éléments de base à hauteur du module 10,
 profondeur 43 cm

Nische	
Niche	
Nr. 9114	779.-

Unsichtbarer Schalter

Funktioniert bei verspiegelten Oberflächen nur auf der Möbelleinnenseite

Nr. 9965

86.-

Interrupteur invisible / Fonctionne uniquement à l'intérieur des meubles avec des surfaces en miroir
 Preise inkl. Teuerungszuschlag von 7% ab 1. Mai 2022

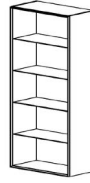
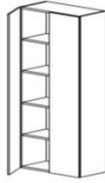
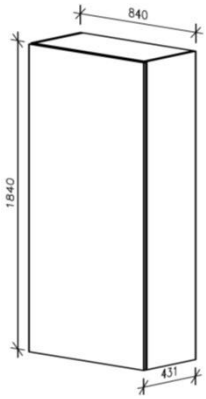
Raster 10: Höhe 184 cm**Module 10: hauteur 184 cm****Breite 84 cm, Tiefe 43 cm****Largeur 84 cm, profondeur 43 cm**

Typ/type		2 Türen 4 Tablar 2 portes 4 rayons	Nische 4 Tablar niche, 4 rayons	Korpus 4 Tablar corps	
Grundelement mit Sockel <i>élément de base</i> avec socle	Lack <i>verni</i>	Nr. 2308	1410.-	Nr. 2307	2223.-
	Furnier <i>plaqué</i>	Nr. 2314	1721.-	Nr. 2313	2502.-
	Furnier 45° <i>plaqué 45°</i>	Nr. 2320	1967.-		
	Glas <i>verre</i>	Nr. 2326	1838.-		

Beleuchtung für Grundelement seitlich Raster 10, T 43cm
Eclairage latéral pour éléments de base à hauteur du
module 8, profondeur 43 cm

Nische	
Niche	
Nr. 9174	779.-

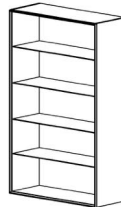
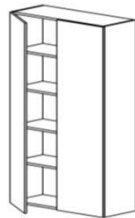
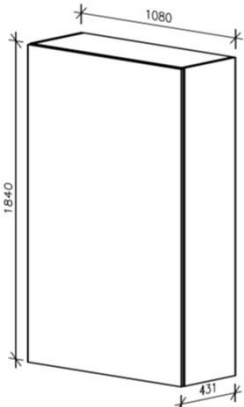
Breite 108 cm, Tiefe 43 cm**Largeur 108 cm, profondeur 43 cm**

Typ/type		2 Türen 4 Tablar 2 portes 4 rayons	Nische 4 Tablar niche, 4 rayons	Korpus 4 Tablar corps	
Grundelement mit Sockel <i>élément de base</i> avec socle	Lack <i>verni</i>	Nr. 2332	1592.-	Nr. 2331	2555.-
	Furnier <i>plaqué</i>	Nr. 2338	1988.-	Nr. 2337	2780.-
	Furnier 45° <i>plaqué 45°</i>	Nr. 2344	2298.-		
	Glas <i>verre</i>	Nr. 2350	2116.-		

Beleuchtung für Grundelement seitlich Raster 10, T 43cm
Eclairage latéral pour éléments de base à hauteur du
module 8, profondeur 43 cm

Nische	
Niche	
Nr. 9234	779.-

Unsichtbarer Schalter

Funktioniert bei verspiegelten Oberflächen nur auf der Möbelinnenseite

Nr. 9965

86.-

Interrupteur invisible

Fonctionne uniquement à l'intérieur des meubles avec des surfaces en miroir

Bluetooth-Dimmer mit zusätzlicher Fernbedienung

4 LED-Leuchten können via 2-Kanäle mittels Smartphone-App
 oder Fernbedienung ein-, ausgeschaltet und gedimmt werden.

Variateur Bluetooth avec télécommande; réglage de la luminosité.
Les 2 lampes LED peuvent être allumées ou éteintes séparément.



+

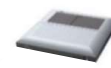

Nr. 9929

297.-

Hülle / Ummantelung

Revêtement

Das einzelne Möbel oder die komplette Kombination wird mit einer Hülle **ummantelt**.

Die Aussenseite **links**, die Aussenseite **rechts** und das **Abdeckblatt/-blätter** - welche in allen Materialien erhältlich sind bitte angeben!

Mit diesen mindestens 3 Teilen wird die bestellte Kombination mit der gewünschten Hülle ummantelt.

Die komplette Hülle muss immer im gleichen Material sein! Lackierte und furnierte Teile können kombiniert werden.

Chaque meuble ou la combinaison complète est **entourée d'un revêtement**

Les côtés latéraux **gauche et droite** ainsi que **le(s) plateau(x)** sont disponibles dans tous les matériaux. Ils doivent être indiqués.

La combinaison commandée qui comprend au moins ces trois éléments sera entourée du revêtement souhaité.

Le revêtement complet doit toujours être du même matériel. On peut combiner vernis et plaqué.

Aussenseiten links, Tiefe 43cm

Panneau latéral à gauche, profondeur 43 cm

Das Element links benötigt eine Aussenseite

L'élément nécessite un panneau latéral à gauche

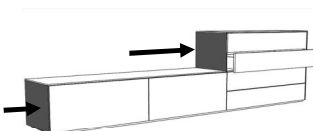

Höhe hauteur			Lack verni		Furnier plaqué		Furnier 45° plaqué 45°		Glas verre	
1 Raster	mod.1	184mm	Nr. 7000	116.-	Nr. 7001	137.-	Nr. 7002	169.-	Nr. 7003	212.-
2 Raster	mod.2	368mm	Nr. 7005	137.-	Nr. 7006	180.-	Nr. 7007	212.-	Nr. 7008	223.-
3 Raster	mod.3	552mm	Nr. 7010	158.-	Nr. 7011	212.-	Nr. 7012	265.-	Nr. 7013	255.-
4 Raster	mod.4	736mm	Nr. 7015	190.-	Nr. 7016	255.-	Nr. 7017	319.-	Nr. 7018	276.-
5 Raster	mod.5	920mm	Nr. 7020	212.-	Nr. 7021	297.-	Nr. 7022	383.-	Nr. 7023	297.-
6 Raster	mod.6	1104mm	Nr. 7025	233.-	Nr. 7026	330.-	Nr. 7027	437.-	Nr. 7028	319.-
7 Raster	mod.7	1288mm	Nr. 7030	276.-	Nr. 7031	394.-	Nr. 7032	511.-	Nr. 7033	372.-
8 Raster	mod.8	1472mm	Nr. 7035	308.-	Nr. 7036	447.-	Nr. 7037	576.-	Nr. 7038	404.-
9 Raster	mod.9	1656mm	Nr. 7040	351.-	Nr. 7041	490.-	Nr. 7042	651.-	Nr. 7043	447.-
10 Raster	mod.10	1840mm	Nr. 7045	372.-	Nr. 7046	533.-	Nr. 7047	704.-	Nr. 7048	469.-

Aussenseiten rechts, Tiefe 43cm

Panneau latéral à droite, profondeur 43 cm

Das Element rechts benötigt eine Aussenseite

L'élément nécessite un panneau latéral à droite

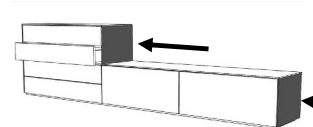

Höhe hauteur			Lack verni		Furnier plaqué		Furnier 45° plaqué 45°		Glas verre	
1 Raster	mod.1	184mm	Nr. 7050	116.-	Nr. 7051	137.-	Nr. 7052	169.-	Nr. 7053	212.-
2 Raster	mod.2	368mm	Nr. 7055	137.-	Nr. 7056	180.-	Nr. 7057	212.-	Nr. 7058	223.-
3 Raster	mod.3	552mm	Nr. 7060	158.-	Nr. 7061	212.-	Nr. 7062	265.-	Nr. 7063	255.-
4 Raster	mod.4	736mm	Nr. 7065	190.-	Nr. 7066	255.-	Nr. 7067	319.-	Nr. 7068	276.-
5 Raster	mod.5	920mm	Nr. 7070	212.-	Nr. 7071	297.-	Nr. 7072	383.-	Nr. 7073	297.-
6 Raster	mod.6	1104mm	Nr. 7075	233.-	Nr. 7076	330.-	Nr. 7077	437.-	Nr. 7078	319.-
7 Raster	mod.7	1288mm	Nr. 7080	276.-	Nr. 7081	394.-	Nr. 7082	511.-	Nr. 7083	372.-
8 Raster	mod.8	1472mm	Nr. 7085	308.-	Nr. 7086	447.-	Nr. 7087	576.-	Nr. 7088	404.-
9 Raster	mod.9	1656mm	Nr. 7090	351.-	Nr. 7091	490.-	Nr. 7092	651.-	Nr. 7093	447.-
10 Raster	mod.10	1840mm	Nr. 7095	372.-	Nr. 7096	533.-	Nr. 7097	704.-	Nr. 7098	469.-

Abdeckblatt, Tiefe 43cm

Plateau, profondeur 43 cm

Um **die Länge** jedes Abdeckblattes zu ermitteln, bitte alle Breiten der darunterliegenden Elemente **zusammen rechnen**.

Achtung: Das Gesamtmaß ist bei decklackierter oder furnierter Hülle um 21 mm und bei einer Glashülle um 17 mm breiter als die Angaben.

Dies wird bei Produktion berücksichtigt.

Pour déterminer **la longueur** de chaque plateau, veuillez additionner toutes les largeurs des éléments inférieurs.

Attention: la mesure totale est plus large de 21 mm pour le revêtement verni ou en plaqué et de 17 mm pour ceux en verre que la valeur indiquée.

Cette différence est prise en considération lors de la production.

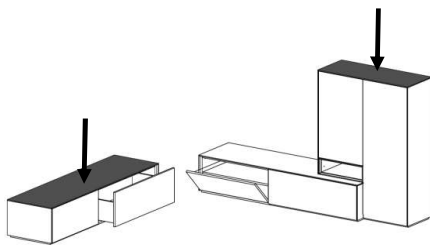

Länge Largeur	Lack verni		Furnier plaqué		Furnier 45° plaqué 45°		Glas verre	
420 mm	Nr. 7300	137.-	Nr. 7301	158.-	Nr. 7302	201.-	Nr. 7303	190.-
540 mm	Nr. 7305	137.-	Nr. 7306	180.-	Nr. 7307	233.-	Nr. 7308	201.-
840 mm	Nr. 7310	180.-	Nr. 7311	244.-	Nr. 7312	319.-	Nr. 7313	244.-
960 mm	Nr. 7315	190.-	Nr. 7316	265.-	Nr. 7317	351.-	Nr. 7318	255.-
1080 mm	Nr. 7320	201.-	Nr. 7321	287.-	Nr. 7322	383.-	Nr. 7323	276.-
1260 mm	Nr. 7325	233.-	Nr. 7326	330.-	Nr. 7327	447.-	Nr. 7328	308.-
1380 mm	Nr. 7330	244.-	Nr. 7331	362.-	Nr. 7332	479.-	Nr. 7333	319.-
1500 mm	Nr. 7335	265.-	Nr. 7336	394.-	Nr. 7337	522.-	Nr. 7338	340.-
1620 mm	Nr. 7340	276.-	Nr. 7341	415.-	Nr. 7342	544.-	Nr. 7343	351.-
1680 mm	Nr. 7345	308.-	Nr. 7346	447.-	Nr. 7347	586.-	Nr. 7348	362.-
1800 mm	Nr. 7350	319.-	Nr. 7351	469.-	Nr. 7352	618.-	Nr. 7353	383.-
1920 mm	Nr. 7355	330.-	Nr. 7356	479.-	Nr. 7357	661.-	Nr. 7358	404.-
2040 mm	Nr. 7360	351.-	Nr. 7361	501.-	Nr. 7362	683.-	Nr. 7363	447.-
2100 mm	Nr. 7365	372.-	Nr. 7366	533.-	Nr. 7367	725.-	Nr. 7368	501.-
2160 mm	Nr. 7370	383.-	Nr. 7371	544.-	Nr. 7372	736.-	Nr. 7373	511.-
2220 mm	Nr. 7375	404.-	Nr. 7376	576.-	Nr. 7377	779.-	Nr. 7378	533.-
2340 mm	Nr. 7380	415.-	Nr. 7381	597.-	Nr. 7382	800.-	Nr. 7383	544.-
2460 mm	Nr. 7385	426.-	Nr. 7386	618.-	Nr. 7387	832.-	Nr. 7388	565.-
2520 mm	Nr. 7390	426.-	Nr. 7391	640.-	Nr. 7392	843.-	Nr. 7393	565.-
2580 mm	Nr. 7395	437.-	Nr. 7396	640.-	Nr. 7397	865.-	Nr. 7398	576.-
2640 mm	Nr. 7400	458.-	Nr. 7401	672.-	Nr. 7402	897.-	Nr. 7403	586.-
2700 mm	Nr. 7405	469.-	Nr. 7406	683.-	Nr. 7407	907.-	Nr. 7408	586.-
2760 mm	Nr. 7410	469.-	Nr. 7411	693.-	Nr. 7412	939.-	Nr. 7413	608.-
2880 mm	Nr. 7415	565.-	Nr. 7416	747.-	Nr. 7417	1004.-	Nr. 7418	683.-
2940 mm	Nr. 7460	565.-	Nr. 7461	758.-	Nr. 7462	1014.-	Nr. 7463	693.-
3000 mm	Nr. 7420	565.-	Nr. 7421	768.-	Nr. 7422	1036.-	Nr. 7423	693.-
3060 mm	Nr. 7465	576.-	Nr. 7466	779.-	Nr. 7467	1057.-	Nr. 7468	704.-
3120 mm	Nr. 7425	576.-	Nr. 7426	779.-	Nr. 7427	1057.-	Nr. 7428	704.-
3180 mm	Nr. 7470	586.-	Nr. 7471	790.-	Nr. 7472	1068.-	Nr. 7473	715.-
3240* mm	Nr. 7430	597.-	Nr. 7431	800.-	Nr. 7432	1079.-	Nr. 7433	725.-

* Diese Länge ist bei Spiegel (satiniert, grau, bronze) nicht erhältlich!

**Aussenseiten links für Aufsatzmöbel,
Tiefe 43 cm (wenn auf 54 cm Element
montiert)**

**Panneaux latéral pour élément supérieur,
profondeur 43 cm, à gauche (monté sur un
élément de 54 cm)**

Wenn ein Aufsatzelement auf ein Grundelement montiert wird,
benötigt man eine Aussenseite links

Lorsqu'un élément modulaire supérieur est monté sur un
élément de base, un panneau latéral à gauche est nécessaire.

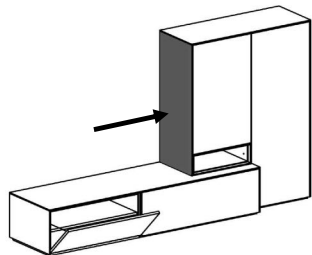

Höhe hauteur		Lack verni		Furnier plaqué		Furnier 45° plaqué 45°		Glas verre	
1 Raster	184mm-8mm	Nr. 7100	116.-	Nr. 7101	137.-	Nr. 7102	169.-	Nr. 7103	212.-
2 Raster	368mm-8mm	Nr. 7105	137.-	Nr. 7106	180.-	Nr. 7107	212.-	Nr. 7108	223.-
3 Raster	552mm-8mm	Nr. 7110	158.-	Nr. 7111	212.-	Nr. 7112	265.-	Nr. 7113	255.-
4 Raster	736mm-8mm	Nr. 7115	190.-	Nr. 7116	255.-	Nr. 7117	319.-	Nr. 7118	276.-
5 Raster	920mm-8mm	Nr. 7120	212.-	Nr. 7121	297.-	Nr. 7122	383.-	Nr. 7123	297.-
6 Raster	1104mm-8mm	Nr. 7125	233.-	Nr. 7126	330.-	Nr. 7127	437.-	Nr. 7128	319.-
7 Raster	1288mm-8mm	Nr. 7130	276.-	Nr. 7131	394.-	Nr. 7132	511.-	Nr. 7133	372.-
8 Raster	1472mm-8mm	Nr. 7135	308.-	Nr. 7136	447.-	Nr. 7137	576.-	Nr. 7138	404.-
9 Raster	1656mm-8mm	Nr. 7140	351.-	Nr. 7141	490.-	Nr. 7142	651.-	Nr. 7143	447.-

**Aussenseiten rechts für Aufsatzmöbel,
Tiefe 43 cm (wenn auf 54 cm Element
montiert)**

**Panneaux latéral pour élément supérieur,
profondeur 43 cm, à droite (monté sur un
élément de 54 cm)**

Wenn ein Aufsatzelement auf ein Grundelement montiert wird,
benötigt man eine Aussenseite rechts

Lorsqu'un élément modulaire supérieur est monté sur un
élément de base, un panneau latéral à droite est nécessaire.

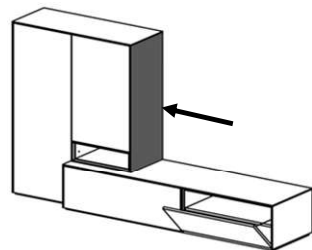

Höhe hauteur		Lack verni		Furnier plaqué		Furnier 45° plaqué 45°		Glas verre	
1 Raster	184mm-8mm	Nr. 7150	116.-	Nr. 7151	137.-	Nr. 7152	169.-	Nr. 7153	212.-
2 Raster	368mm-8mm	Nr. 7155	137.-	Nr. 7156	180.-	Nr. 7157	212.-	Nr. 7158	223.-
3 Raster	552mm-8mm	Nr. 7160	158.-	Nr. 7161	212.-	Nr. 7162	265.-	Nr. 7163	255.-
4 Raster	736mm-8mm	Nr. 7165	190.-	Nr. 7166	255.-	Nr. 7167	319.-	Nr. 7168	276.-
5 Raster	920mm-8mm	Nr. 7170	212.-	Nr. 7171	297.-	Nr. 7172	383.-	Nr. 7173	297.-
6 Raster	1104mm-8mm	Nr. 7175	233.-	Nr. 7176	330.-	Nr. 7177	437.-	Nr. 7178	319.-
7 Raster	1288mm-8mm	Nr. 7180	276.-	Nr. 7181	394.-	Nr. 7182	511.-	Nr. 7183	372.-
8 Raster	1472mm-8mm	Nr. 7185	308.-	Nr. 7186	447.-	Nr. 7187	576.-	Nr. 7188	404.-
9 Raster	1656mm-8mm	Nr. 7190	351.-	Nr. 7191	490.-	Nr. 7192	651.-	Nr. 7193	447.-

Abdeckblatt für linke und rechte Seite,
Tiefe 43cm

Plateau pour les côtés droits et gauches,
profondeur 43 cm

Bitte rechnen Sie die Breiten der linken und rechten Elemente zusammen, welche abgedeckt werden müssen.
Dies ergibt die Länge des Abdeckblattes links und rechts eines Elementes!

Veillez additionner les largeurs des éléments de gauche et de droite à recouvrir. Vous obtiendrez ainsi la longueur du plateau à gauche et à droite d'un élément!

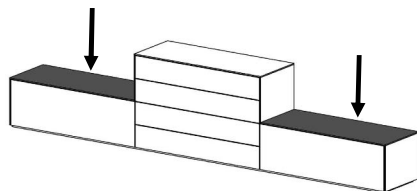

Länge <i>Largeur</i>	Lack <i>verni</i>		Furnier <i>plaqué</i>		Furnier 45° <i>plaqué 45°</i>		Glas <i>verre</i>	
120 mm	Nr. 7500	116.-	Nr. 7501	148.-	Nr. 7502	190.-	Nr. 7503	180.-
180 mm	Nr. 7710	126.-	Nr. 7711	148.-	Nr. 7712	190.-	Nr. 7713	180.-
240 mm	Nr. 7715	126.-	Nr. 7716	148.-	Nr. 7717	190.-	Nr. 7718	180.-
300 mm	Nr. 7505	126.-	Nr. 7506	148.-	Nr. 7507	190.-	Nr. 7508	180.-
360 mm	Nr. 7720	137.-	Nr. 7721	158.-	Nr. 7722	201.-	Nr. 7723	190.-
420 mm	Nr. 7510	137.-	Nr. 7511	158.-	Nr. 7512	201.-	Nr. 7513	190.-
480 mm	Nr. 7725	137.-	Nr. 7726	180.-	Nr. 7727	233.-	Nr. 7728	201.-
540 mm	Nr. 7515	137.-	Nr. 7516	180.-	Nr. 7517	233.-	Nr. 7518	201.-
600 mm	Nr. 7730	158.-	Nr. 7731	223.-	Nr. 7732	297.-	Nr. 7733	223.-
660 mm	Nr. 7520	158.-	Nr. 7521	223.-	Nr. 7522	297.-	Nr. 7523	223.-
720 mm	Nr. 7525	169.-	Nr. 7526	233.-	Nr. 7527	308.-	Nr. 7528	233.-
780 mm	Nr. 7735	180.-	Nr. 7736	244.-	Nr. 7737	319.-	Nr. 7738	244.-
840 mm	Nr. 7530	180.-	Nr. 7531	244.-	Nr. 7532	319.-	Nr. 7533	244.-
900 mm	Nr. 7740	190.-	Nr. 7741	265.-	Nr. 7742	351.-	Nr. 7743	255.-
960 mm	Nr. 7535	190.-	Nr. 7536	265.-	Nr. 7537	351.-	Nr. 7538	255.-
1020 mm	Nr. 7745	201.-	Nr. 7746	287.-	Nr. 7747	383.-	Nr. 7748	276.-
1080 mm	Nr. 7540	201.-	Nr. 7541	287.-	Nr. 7542	383.-	Nr. 7543	276.-
1140 mm	Nr. 7545	212.-	Nr. 7546	308.-	Nr. 7547	426.-	Nr. 7548	287.-
1200 mm	Nr. 7550	223.-	Nr. 7551	319.-	Nr. 7552	437.-	Nr. 7553	297.-
1260 mm	Nr. 7555	233.-	Nr. 7556	330.-	Nr. 7557	447.-	Nr. 7558	308.-
1320 mm	Nr. 7960	244.-	Nr. 7961	362.-	Nr. 7962	479.-	Nr. 7963	319.-
1380 mm	Nr. 7560	244.-	Nr. 7561	362.-	Nr. 7562	479.-	Nr. 7563	319.-
1440 mm	Nr. 7965	265.-	Nr. 7966	394.-	Nr. 7967	522.-	Nr. 7968	340.-
1500 mm	Nr. 7565	265.-	Nr. 7566	394.-	Nr. 7567	522.-	Nr. 7568	340.-
1560 mm	Nr. 7570	265.-	Nr. 7571	404.-	Nr. 7572	533.-	Nr. 7573	351.-
1620 mm	Nr. 7575	276.-	Nr. 7576	415.-	Nr. 7577	544.-	Nr. 7578	351.-
1680 mm	Nr. 7580	308.-	Nr. 7581	447.-	Nr. 7582	586.-	Nr. 7583	362.-
1740 mm	Nr. 7585	308.-	Nr. 7586	458.-	Nr. 7587	608.-	Nr. 7588	372.-
1800 mm	Nr. 7590	319.-	Nr. 7591	469.-	Nr. 7592	618.-	Nr. 7593	383.-
1860 mm	Nr. 7970	330.-	Nr. 7971	479.-	Nr. 7972	661.-	Nr. 7973	404.-
1920 mm	Nr. 7595	330.-	Nr. 7596	479.-	Nr. 7597	661.-	Nr. 7598	404.-
1980 mm	Nr. 7600	351.-	Nr. 7601	490.-	Nr. 7602	672.-	Nr. 7603	437.-
2040 mm	Nr. 7605	351.-	Nr. 7606	501.-	Nr. 7607	683.-	Nr. 7608	447.-
2100 mm	Nr. 7610	372.-	Nr. 7611	533.-	Nr. 7612	725.-	Nr. 7613	501.-
2160 mm	Nr. 7615	383.-	Nr. 7616	544.-	Nr. 7617	736.-	Nr. 7618	511.-
2220 mm	Nr. 7620	404.-	Nr. 7621	576.-	Nr. 7622	779.-	Nr. 7623	533.-
2280 mm	Nr. 7625	404.-	Nr. 7626	586.-	Nr. 7627	790.-	Nr. 7628	544.-
2340 mm	Nr. 7630	415.-	Nr. 7631	597.-	Nr. 7632	800.-	Nr. 7633	544.-
2400 mm	Nr. 7635	426.-	Nr. 7636	608.-	Nr. 7637	822.-	Nr. 7638	554.-
2460 mm	Nr. 7640	426.-	Nr. 7641	618.-	Nr. 7642	832.-	Nr. 7643	565.-
2520 mm	Nr. 7645	426.-	Nr. 7646	640.-	Nr. 7647	843.-	Nr. 7648	565.-
2580 mm	Nr. 7650	437.-	Nr. 7651	640.-	Nr. 7652	865.-	Nr. 7653	576.-
2640 mm	Nr. 7655	458.-	Nr. 7656	672.-	Nr. 7657	897.-	Nr. 7658	586.-
2700 mm	Nr. 7660	469.-	Nr. 7661	683.-	Nr. 7662	907.-	Nr. 7663	586.-
2760 mm	Nr. 7665	469.-	Nr. 7666	693.-	Nr. 7667	939.-	Nr. 7668	608.-
2820 mm	Nr. 7670	640.-	Nr. 7671	736.-	Nr. 7672	993.-	Nr. 7673	672.-
2880 mm	Nr. 7675	565.-	Nr. 7676	747.-	Nr. 7677	1004.-	Nr. 7678	683.-
2940 mm	Nr. 7680	565.-	Nr. 7681	758.-	Nr. 7682	1014.-	Nr. 7683	683.-
3000 mm	Nr. 7685	565.-	Nr. 7686	768.-	Nr. 7687	1036.-	Nr. 7688	693.-
3060 mm	Nr. 7690	576.-	Nr. 7691	779.-	Nr. 7692	1057.-	Nr. 7693	693.-
3120 mm	Nr. 7695	576.-	Nr. 7696	779.-	Nr. 7697	1057.-	Nr. 7698	704.-
3180 mm	Nr. 7700	586.-	Nr. 7701	790.-	Nr. 7702	1068.-	Nr. 7703	715.-
3240* mm	Nr. 7705	597.-	Nr. 7706	800.-	Nr. 7707	1079.-	Nr. 7708	725.-

* Diese Länge ist bei Spiegel (satiniert, grau, bronze) nicht erhältlich!

Wangen Höhe 13 cm

Limons, hauteur 13 cm

Die Wangen werden je nach Möbelbreite nach innen versetzt montiert.

Die Farbe kann in allen MAB-Farben ausgewählt werden.

Auch werden sie in Chrom glanz und schwarz angeboten.

Die Wangen sind mit Stellfüßen ausgestattet.

Mit Aufbauelementen planen

Achtung: nur mit der Korpus-tiefe 43 cm möglich

Selon la largeur du meuble, les limons sont montées à l'intérieur.

La couleur peut être choisie parmi toutes les teintes de MAB.

Ils sont disponibles également chromés brillants et noirs.

Ils sont équipés de pieds ajustables.

Ils sont prévus avec des éléments modulaires

attention: seulement avec la profondeur 43 cm

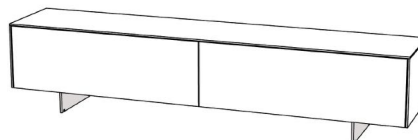
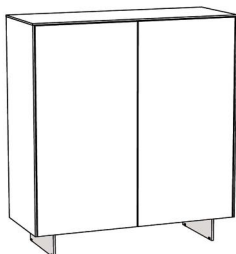

Länge <i>Largeur</i>	schwarz gepulvert <i>noir poudré</i>		Chrom glanz <i>chrome brillant</i>		lackiert <i>vernies</i>		Montage <i>montage</i>
840 mm	Nr. 8216	447.-	Nr. 8217	501.-	Nr. 8218	501.-	100mm von aussen
960 mm	Nr. 8219	447.-	Nr. 8220	501.-	Nr. 8221	501.-	100 mm depuis l'extérieur
1080 mm	Nr. 8222	447.-	Nr. 8223	501.-	Nr. 8224	501.-	
1260 mm	Nr. 8225	469.-	Nr. 8226	522.-	Nr. 8227	522.-	275mm von aussen
1380 mm	Nr. 8228	469.-	Nr. 8229	522.-	Nr. 8230	522.-	275 mm depuis l'extérieur
1500 mm	Nr. 8231	469.-	Nr. 8232	522.-	Nr. 8233	522.-	
1620 mm	Nr. 8234	479.-	Nr. 8235	533.-	Nr. 8236	533.-	
1680 mm	Nr. 8237	479.-	Nr. 8238	533.-	Nr. 8239	533.-	
1800 mm	Nr. 8240	490.-	Nr. 8241	544.-	Nr. 8242	544.-	
1920 mm	Nr. 8243	490.-	Nr. 8244	544.-	Nr. 8245	544.-	
2040 mm	Nr. 8246	501.-	Nr. 8247	554.-	Nr. 8248	554.-	
2100 mm	Nr. 8249	501.-	Nr. 8250	554.-	Nr. 8251	554.-	
2160 mm	Nr. 8252	501.-	Nr. 8253	554.-	Nr. 8254	554.-	
2220 mm	Nr. 8255	608.-	Nr. 8256	672.-	Nr. 8257	672.-	275mm von aussen
2340 mm	Nr. 8258	608.-	Nr. 8259	672.-	Nr. 8260	672.-	mit Stützfuss in der Mitte.
2460 mm	Nr. 8261	608.-	Nr. 8262	672.-	Nr. 8263	672.-	Stützfuss immer schwarz
2520 mm	Nr. 8264	640.-	Nr. 8265	693.-	Nr. 8266	693.-	
2580 mm	Nr. 8267	640.-	Nr. 8268	693.-	Nr. 8269	693.-	275 mm depuis l'extérieur
2640 mm	Nr. 8270	640.-	Nr. 8271	693.-	Nr. 8272	693.-	avec pied d'appui au milieu.
2700 mm	Nr. 8273	661.-	Nr. 8274	715.-	Nr. 8275	715.-	pied d'appui toujours noir
2760 mm	Nr. 8276	661.-	Nr. 8277	715.-	Nr. 8278	715.-	
2880 mm	Nr. 8279	672.-	Nr. 8280	725.-	Nr. 8281	725.-	
2940 mm	Nr. 8282	672.-	Nr. 8283	725.-	Nr. 8284	725.-	
3000 mm	Nr. 8285	693.-	Nr. 8286	747.-	Nr. 8287	747.-	
3060 mm	Nr. 8288	693.-	Nr. 8289	747.-	Nr. 8290	747.-	
3120 mm	Nr. 8291	704.-	Nr. 8292	758.-	Nr. 8293	758.-	
3180 mm	Nr. 8294	715.-	Nr. 8295	768.-	Nr. 8296	768.-	
3240 mm	Nr. 8297	725.-	Nr. 8298	779.-	Nr. 8299	779.-	

Wandmontage empfohlen:

Bitte Beschläge für Wandmontage pro Element dazu bestellen.

Attention: N'oubliez pas de commander une garniture de fixation.

1 Set Wandhängebeschlag <i>Garniture de fixation</i>	Nr. 9990
	41.-

Die Füße können aussen oder nach innen versetzt montiert werden.
 Die Farbe kann in allen MAB-Farben ausgewählt werden.
 Auch werden sie in Chrom glanz und schwarz angeboten
 Die Füße sind mit Höhenverstellung ausgestattet.
 Nur mit Aufbauelementen planen in der Tiefe 43 cm und 53 cm.
 Nicht möglich mit TV-Halterung und Kabellösung planen.

*Les pieds peuvent être montés soit à l'extérieur, soit à l'intérieur
 La couleur peut être choisie parmi toutes les teintes MAB.
 Ils sont disponibles également chromés brillants et noirs.
 Les pieds sont équipés d'un réglage en hauteur.
 Ils sont prévus avec des éléments modulaire profondeur 43 cm et 53 cm.
 Il n'est pas possible avec le support et solution de câblage.*

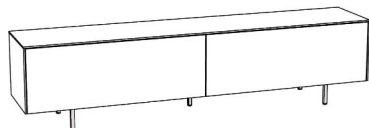

Fussmontage: **Nach innen versetzt**

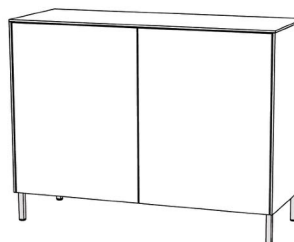

Fussmontage: **Aussen**

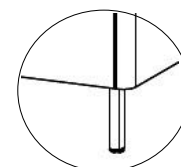

Länge Largeur	schwarz lackiert noir laqué		Chrom glanz chrome brillant		lackiert vernies		Montage montage
420 mm	Nr. 8126	276.-	Nr. 8127	330.-	Nr. 8128	330.-	aussen
540 mm	Nr. 8129	276.-	Nr. 8130	330.-	Nr. 8131	330.-	extérieur
840 mm	Nr. 8132	276.-	Nr. 8133	330.-	Nr. 8134	330.-	
960 mm	Nr. 8135	276.-	Nr. 8136	330.-	Nr. 8137	330.-	
1080 mm	Nr. 8138	276.-	Nr. 8139	330.-	Nr. 8140	330.-	
1260 mm	Nr. 8141	426.-	Nr. 8142	479.-	Nr. 8143	479.-	Aussen oder nach innen versetzt
1380 mm	Nr. 8144	426.-	Nr. 8145	479.-	Nr. 8146	479.-	mit Stützfuss in Mitte.
1500 mm	Nr. 8147	426.-	Nr. 8148	479.-	Nr. 8149	479.-	Stützfuss hat gleiche Farbe wie aussen
1620 mm	Nr. 8150	437.-	Nr. 8151	490.-	Nr. 8152	490.-	
1680 mm	Nr. 8153	437.-	Nr. 8154	490.-	Nr. 8155	490.-	à l'extérieur ou décalés vers l'intérieur
1800 mm	Nr. 8156	437.-	Nr. 8157	490.-	Nr. 8158	490.-	avec deux pieds d'appui au milieu.
1920 mm	Nr. 8159	437.-	Nr. 8160	490.-	Nr. 8161	490.-	ped d'appui: même couleurs
2040 mm	Nr. 8162	447.-	Nr. 8163	501.-	Nr. 8164	501.-	que extérieur
2100 mm	Nr. 8165	447.-	Nr. 8166	501.-	Nr. 8167	501.-	
2160 mm	Nr. 8168	447.-	Nr. 8169	501.-	Nr. 8170	501.-	
2220 mm	Nr. 8171	554.-	Nr. 8172	608.-	Nr. 8173	608.-	Aussen oder nach innen versetzt
2340 mm	Nr. 8174	554.-	Nr. 8175	608.-	Nr. 8176	608.-	mit zwei Stützfüssen in Mitte.
2460 mm	Nr. 8177	586.-	Nr. 8178	651.-	Nr. 8179	651.-	Stützfüsse haben gleiche Farbe
2520 mm	Nr. 8180	586.-	Nr. 8181	651.-	Nr. 8182	651.-	wie aussen
2580 mm	Nr. 8183	608.-	Nr. 8184	672.-	Nr. 8185	672.-	
2640 mm	Nr. 8186	608.-	Nr. 8187	672.-	Nr. 8188	672.-	à l'extérieur ou décalés vers l'intérieur
2700 mm	Nr. 8189	608.-	Nr. 8190	672.-	Nr. 8191	672.-	avec deux pieds d'appui au milieu.
2760 mm	Nr. 8192	640.-	Nr. 8193	693.-	Nr. 8194	693.-	ped d'appui: même couleurs
2880 mm	Nr. 8195	640.-	Nr. 8196	693.-	Nr. 8197	693.-	que extérieur
2940 mm	Nr. 8198	651.-	Nr. 8199	704.-	Nr. 8200	704.-	
3000 mm	Nr. 8201	651.-	Nr. 8202	704.-	Nr. 8203	704.-	
3060 mm	Nr. 8204	661.-	Nr. 8205	715.-	Nr. 8206	715.-	
3120 mm	Nr. 8207	661.-	Nr. 8208	715.-	Nr. 8209	715.-	
3180 mm	Nr. 8210	672.-	Nr. 8211	725.-	Nr. 8212	725.-	
3240 mm	Nr. 8213	672.-	Nr. 8214	725.-	Nr. 8215	725.-	

Achtung: Bitte geben sie die Position der Füße an.
Attention: veuillez indiquer la position des pieds souhaitée

Wandmontage empfohlen:

Bitte Beschläge für Wandmontage pro Element dazu bestellen.
Attention: N'oubliez pas de commander une garniture de fixation.

1 Set Wandhängebeschlag Garniture de fixation	Nr. 9990 41.-
--	------------------

Fuss rund Höhe 20.5 cm

Hauteur des pieds 20.5 cm

Die Füße können aussen oder nach innen versetzt montiert werden.
Die Farbe kann in allen MAB-Farben ausgewählt werden.
Die Füße sind mit Höhenverstellung ausgestattet.
Nur mit Aufbauelementen planen in der Tiefe 43 cm und 53 cm.
Nicht möglich mit TV-Halterung und Kabellösung planen.

Les pieds peuvent être montés soit à l'extérieur, soit à l'intérieur
La couleur peut être choisie parmi toutes les teintes MAB.
Les pieds sont équipés d'un réglage en hauteur.
Ils sont prévus avec des éléments modulaire profondeur 43 cm et 53 cm.
Il n'est pas possible avec le support et solution de câblage.

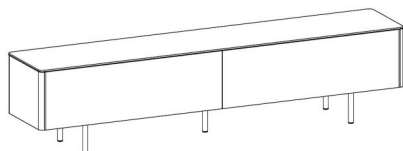

Fussmontage: **Nach innen versetzt**

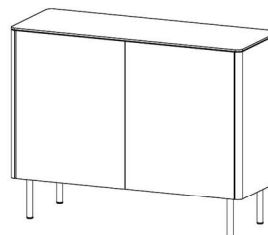

Fussmontage: **Aussen**

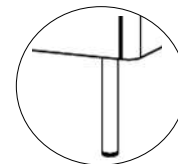

Länge Largeur	lackiert verni	Montage montage
420 mm	Nr. 8090	319.- aussen
540 mm	Nr. 8091	319.- extérieur
840 mm	Nr. 8092	372.-
960 mm	Nr. 8093	372.-
1080 mm	Nr. 8094	372.-

1260 mm	Nr. 8095	479.-	Aussen oder nach innen versetzt
1380 mm	Nr. 8096	479.-	mit Stützfuss in Mitte.
1500 mm	Nr. 8097	479.-	Stützfuss hat gleiche Farbe wie aussen
1620 mm	Nr. 8098	490.-	
1680 mm	Nr. 8099	490.-	à l'extérieur ou décalés vers l'intérieur
1800 mm	Nr. 8100	490.-	avec deux pieds d'appui au milieu.
1920 mm	Nr. 8101	490.-	Pied d'appui: même couleurs
2040 mm	Nr. 8102	501.-	que extérieur
2100 mm	Nr. 8103	501.-	
2160 mm	Nr. 8104	501.-	

2220 mm	Nr. 8105	779.-	Aussen oder nach innen versetzt
2340 mm	Nr. 8106	779.-	mit zwei Stützfüssen in Mitte.
2460 mm	Nr. 8107	779.-	Stützfüsse haben gleiche Farbe
2520 mm	Nr. 8108	779.-	wie aussen
2580 mm	Nr. 8109	790.-	
2640 mm	Nr. 8110	790.-	à l'extérieur ou décalés vers l'intérieur
2700 mm	Nr. 8111	800.-	avec deux pieds d'appui au milieu.
2760 mm	Nr. 8112	800.-	Pieds d'appui: même couleurs
2880 mm	Nr. 8113	800.-	que extérieur
2940 mm	Nr. 8114	811.-	
3000 mm	Nr. 8115	811.-	
3060 mm	Nr. 8116	811.-	
3120 mm	Nr. 8117	832.-	
3180 mm	Nr. 8118	832.-	
3240 mm	Nr. 8119	832.-	

Achtung: Bitte geben sie die Position der Füße an.
Attention: veuillez indiquer la position des pieds souhaitée

Wandmontage empfohlen:

Bitte Beschläge für Wandmontage pro Element dazu bestellen.
Attention: N'oubliez pas de commander une garniture de fixation.

1 Set Wandhängebeschlag Garniture de fixation	Nr. 9990 41.-
--	------------------

Kabellösung für Raster 2, Tiefe 54 cm**Solution de câblage, meubles mod. 2, prof. 54 cm****Kabellösung ohne TV-Säule****Solution de câblage sans le support TV**

Für die Kabellösung werden Korpusse in der Tiefe 43cm benötigt,
 die Abdeckplatte in Tiefe 43cm
 die Aussenseite in der Tiefe 54cm
 Pro Element eine Kabellösung oder Blindabdeckung einplanen



*Pour la solution de câblage, des profondeurs de 43 cm pour le corps
 de 43 cm pour le plateau
 de 54 cm pour les panneaux latéraux sont nécessaires
 Par élément commande une solution de câblage ou faux couvercle*

Klappe für Kabellösung**Rabat pour la solution de câblage**

Beim Element mit Kabellösung (hier z.B. Element rechts) ist oben eine Klappe vorgesehen.
 In der Mitte der Klappe ist ein Ausschnitt zum Öffnen der Klappe.
 Je nach Länge der Klappe wird 1 oder 2 Kabelausschnitt gemacht, Siehe *
 Bei diesem Element mit Kabellösung wird ein Element in der Tiefe 43cm benötigt.
 Das Abdeckblatt auch Tiefe 43cm, aber die Seiten in der Tiefe 54 cm

Klappe für Kabellösung (ohne TV-Säule)					
<i>porte basculante solution de câblage (sans support TV)</i>					
Lack/Furnier verni/plaqué			Glas verre		
420	Nr. 7200	725.-	Nr. 7210	854.-	*
540	Nr. 7201	725.-	Nr. 7211	854.-	*
840	Nr. 7202	779.-	Nr. 7212	886.-	*
1080	Nr. 7203	779.-	Nr. 7213	886.-	*
1260	Nr. 7204	865.-	Nr. 7214	950.-	**
1620	Nr. 7205	886.-	Nr. 7215	1004.-	**
1680	Nr. 7206	886.-	Nr. 7216	1004.-	**
2160	Nr. 7207	1004.-	Nr. 7217	1111.-	**

*Pour un élément avec solution de câblage (p.ex. Ici élément de droit)
 nous utilisons un élément de 43 de profondeur.*

Au milieu du rabat, il y a une ouverture pour ouvrir le rabat.

*Selon la longueur du rabat, 1 ou 2 découpes pour les câbles sont faites. Voir **

L'élément pour la solution de câblage a toujours une profondeur de 43 cm.

*Le plateau de couverture a aussi une pforondeur de 43 cm, ses côtés toutefois
 une profondeur de 54 cm.*

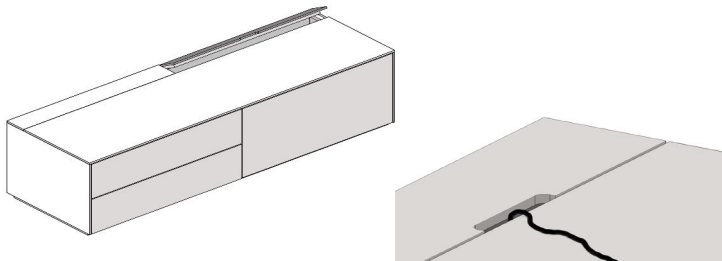

* Mit einem Kabelausschnitt
 avec 1 passe-câble

** Mit zwei Kabelausschnitten
 avec 2 passe-câbles

Blindabdeckung ohne Kabellösung**Faux couvercle sans solution de câblage**

Beim Element ohne Kabellösung (hier z.B. Element links) ist eine Blindabdeckung vorgesehen
 Da wird das Element mit der Tiefe 54cm verwendet.
 Das Abdeckblatt aber in der Tiefe 43cm, die Seiten in der Tiefe 54cm

*Un faux couvercle est prévu pour l'élément sans solution de câblage
 Un élément de 53 cm de profondeur est utilisé.*

Le plateau de couverture utilisé ne mesure que 43, ses côtes 54 cm.

Blindabdeckung					
<i>faux couvercle</i>					
Lack/Furnier verni/plaqué			Glas verre		
420	Nr. 7220	137.-	Nr. 7230	169.-	
540	Nr. 7221	137.-	Nr. 7231	169.-	
840	Nr. 7222	148.-	Nr. 7232	180.-	
1080	Nr. 7223	148.-	Nr. 7233	180.-	
1260	Nr. 7224	158.-	Nr. 7234	190.-	
1620	Nr. 7225	169.-	Nr. 7235	201.-	
1680	Nr. 7226	169.-	Nr. 7236	201.-	
2160	Nr. 7227	180.-	Nr. 7237	212.-	

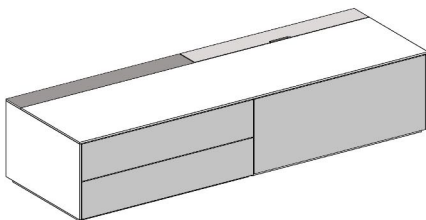

Achtung: Bitte Ausführung der Abdeckung angeben
Attention: Veuillez indiquer le type de couverture.

TV-Säule für Elemente Tiefe 43cm mit Kabellösung

Solution de câblage pour l'élément P 43cm avec support TV

TV-Säule wird in der Mitte vom Element mit Tiefe 43cm platziert
 Achtung: das Element mit der Tiefe 43cm bestellen.
 Das Abdeckblatt in der Tiefe 43cm, die Seiten aber in der Tiefe 53cm
 Gewicht Fernseher: max. 55 kg
 inkl. VESA Halterung 400x400 passend für Fernseher bis ca. 80 Zoll

Le support TV est placé au milieu d'éléments
 Attention: un élément de 43cm de profondeur est utilisé.
 Le plateau de couverture utilisé ne mesure que 43, ses côtés 53cm
 le poids de TV: 55 kilos max., avec support VESA 400x400
 adapté aux téléviseurs jusqu'à environ 80 pouces

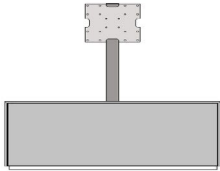

Lack/Furnier verni/placage		
TV-Säule in der Elementmitte TV au milieu élément		
420	Nr. 7240	1560.-
540	Nr. 7241	1560.-
840	Nr. 7242	1560.-
1080	Nr. 7243	1560.-
1260	Nr. 7244	1721.-
1620	Nr. 7245	1721.-
1680	Nr. 7246	1721.-
2160	Nr. 7247	1785.-

Glas verre		
TV-Säule in der Elementmitte TV au milieu élément		
420	Nr. 7250	1838.-
540	Nr. 7251	1838.-
840	Nr. 7252	1892.-
1080	Nr. 7253	1892.-
1260	Nr. 7254	1945.-
1620	Nr. 7255	1945.-
1680	Nr. 7256	1945.-
2160	Nr. 7257	1999.-

TV-Säule zwischen 2 Elementen Tiefe 43cm

Le support TV est placé entre 2 éléments

TV-Säule mit Kabellösung wird zwischen 2 Elementen platziert
 Dann müssen 2 Elemente mit der Tiefe 43cm bestellt werden.
 z.B.: 1 x Element links und 1 x Element rechts mit der Tiefe 43cm

Le support TV est placé entre 2 éléments
 on peut commander en plus: 1 x 1 élément à gauche
 1 x 1 élément à droite, profondeur 43cm

Zwischen zwei Elementen
 Entre deux élément

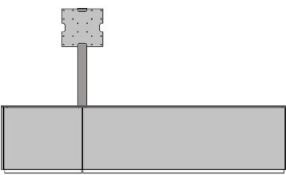

TV-Säule zwischen zwei Elementen Lack/Furnier				
Support TV entre deux éléments verni/plaqué				
	Element links élément à gauche		Element rechts élément à droite	
420	Nr. 7260	1004.-	Nr. 7280	1004.-
540	Nr. 7261	1004.-	Nr. 7281	1004.-
840	Nr. 7262	1057.-	Nr. 7282	1057.-
1080	Nr. 7263	1057.-	Nr. 7283	1057.-
1260	Nr. 7264	1143.-	Nr. 7284	1143.-
1620	Nr. 7265	1164.-	Nr. 7285	1164.-
1680	Nr. 7266	1164.-	Nr. 7286	1164.-
2160	Nr. 7267	1282.-	Nr. 7287	1282.-

TV-Säule zwischen zwei Elementen Glas				
Support TV entre deux éléments verre				
	Element links élément à gauche		Element rechts élément à droite	
420	Nr. 7270	1132.-	Nr. 7290	1132.-
540	Nr. 7271	1132.-	Nr. 7291	1132.-
840	Nr. 7272	1164.-	Nr. 7292	1164.-
1080	Nr. 7273	1164.-	Nr. 7293	1164.-
1260	Nr. 7274	1228.-	Nr. 7294	1228.-
1620	Nr. 7275	1282.-	Nr. 7295	1282.-
1680	Nr. 7276	1282.-	Nr. 7296	1282.-
2160	Nr. 7277	1389.-	Nr. 7297	1389.-

TV-Halterung

Support TV

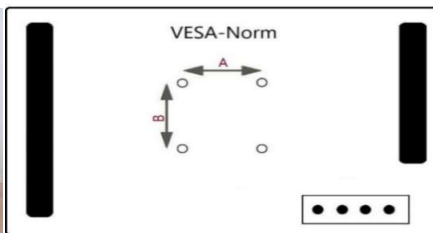

Rückseite Bildschirm
 arrière de la télévision

Mit Standardhalterung
 VESA (400x400)
 avec support standard

100x100mm
100x200mm
200x100mm
200x200mm
300x200mm

300x300mm
400x200mm
400x300mm
400x400mm

Optional: VESA 600x400 für Fernseher ab ca. 80 Zoll
 En option: VESA 600x400 pour les téléviseurs à partir d'environ 80 pouces

Nr. 9936
0.-

Zu beachten:

Gewicht Fernseher: max. 55 kg / le poids de TV: 55 kilos max.
 Bitte Ausführung der Abdeckung der Klappe/Blindabdeckung angeben
 Veuillez indiquer le type de ouverture de la solution de câblage

Die Abdeckung der Klappe/Blindabdeckung muss im gleichen Material wie die Abdeckplatte bestellt werden (Furnier/Lack kann nicht mit Glas kombiniert werden)
 La couverture de la solution de câblage doit être commandée dans le même matériaux que le plateau (en plaqué et verni ne peuvent être combinés avec du verre)



Sichrückwand / Raumteiler

Élément de séparation

Alle Kombination sind als Raumteiler verfügbar. Jedes Elemente wird mit einer einzellen Sichrückwand versehen. So können die Möbel individuell umgestellt, erweitert oder gedreht werden.

Toutes les combinaisons sont disponibles comme élément de séparation. Chaque élément est doté d'un panneau de finition arrière. Les meubles peuvent ainsi être changés de place individuellement, tournés ou la combinaison peut être agrandie.

Achtung: Bei einer Nische/Vitrine ist die Rückwand und die Sichrückwand immer in derselben Farbe.

Attention : Avec une niche/vitrine, le panneau arrière et le panneau de séparation sont toujours de la même couleur.

Preis pro Laufmeter par mètre courant		Lack verni		Furnier plaqué		Furnier 45° plaqué 45°		Glas verre	
1 Raster	184 mm	Nr. 9995	353.-	Nr. 9995	385.-	Nr. 9995	449.-	Nr. 9995	417.-
2 Raster	368 mm	Nr. 9995	364.-	Nr. 9995	396.-	Nr. 9995	460.-	Nr. 9995	428.-
3 Raster	552 mm	Nr. 9995	407.-	Nr. 9995	471.-	Nr. 9995	546.-	Nr. 9995	514.-
4 Raster	736 mm	Nr. 9995	439.-	Nr. 9995	535.-	Nr. 9995	663.-	Nr. 9995	599.-
5 Raster	920 mm	Nr. 9995	482.-	Nr. 9995	621.-	Nr. 9995	770.-	Nr. 9995	685.-
6 Raster	1104 mm	Nr. 9995	524.-	Nr. 9995	696.-	Nr. 9995	888.-	Nr. 9995	760.-
7 Raster	1288 mm	Nr. 9995	578.-	Nr. 9995	770.-	Nr. 9995	995.-	Nr. 9995	835.-
8 Raster	1472 mm	Nr. 9995	610.-	Nr. 9995	856.-	Nr. 9995	1091.-	Nr. 9995	931.-
9 Raster	1656 mm	Nr. 9995	653.-	Nr. 9995	931.-	Nr. 9995	1209.-	Nr. 9995	1006.-
10 Raster	1840 mm	Nr. 9995	696.-	Nr. 9995	995.-	Nr. 9995	1305.-	Nr. 9995	1091.-

Innenschublade für Drehtürmöbel

Tiroir intérieur pour meuble à porte battante

Innenschublade für Drehtürmöbel, kann nach Wunsch positioniert werden.

Le tiroir intérieur des meubles à porte tournante peut être positionné à volonté.

Tiefe 42cm		
Breite 42	Nr. 9355	330.-
Breite 54	Nr. 9356	330.-
Breite 84	Nr. 9357	394.-
Breite 108	Nr. 9358	394.-

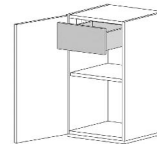

Innenschublade für Klappenmöbel

Tiroir intérieur

Schublade hinter Klappe

Zargenhöhe 110mm (Innenhöhe 88mm)
nur oben im Möbel montierbar

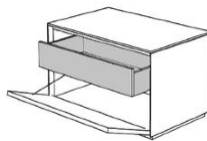

tiroir intérieur

hauteur du cadre Intérieur 110mm
d'un tiroir 88mm
monter uniquement en haut

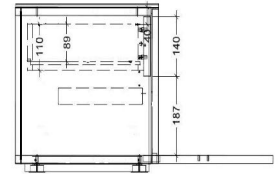

Zu Elementbreite pour élément	Breite 42 cm largeur	Breite 54 cm largeur	Breite 84 cm largeur	Breite 108 cm largeur
Tiefe 54 cm profondeur	Nr. 9200 394.-	Nr. 9201 394.-	Nr. 9202 394.-	Nr. 9203 394.-

Zu Elementbreite pour élément	Breite 168 cm largeur	Breite 168 cm largeur	Breite 216 cm largeur	Breite 216 cm largeur
	Klappe rechts battante à droite	Klappe links battante à gauche	Klappe rechts battante à droite	Klappe links battante à gauche
Tiefe 54 cm profondeur	Nr. 9205 394.-	Nr. 9206 394.-	Nr. 9207 394.-	Nr. 9208 394.-

Zu Elementbreite pour élément	Breite 42 cm largeur	Breite 54 cm largeur	Breite 84 cm largeur	Breite 108 cm largeur
Tiefe 43 cm profondeur	Nr. 9210 394.-	Nr. 9211 394.-	Nr. 9212 394.-	Nr. 9213 394.-

Wandhänge-Regale, Tiefe 21 cm

Etagères murales, profondeur 21 cm

Achtung:

Alle Wandhänge-Regale kann man furniert oder decklackiert bestellen. Die Rückwand ist in allen Korpus- und Absetzfarben lieferbar (ausser Glas). Bitte Absetzung angeben.

Attention:

Toutes les étagères murales sont disponibles vernies ou en plaqué. Le dos est disponible dans toutes les teintes de corps et contrastes (sauf en verre).

Wandhängeregale kleines Abteil links

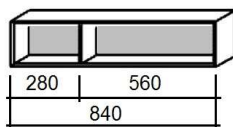

Etagère murale petite niche à gauche

B x H x T / L x H x P
84 x 20 x 21

Rückwand dos	deckl./furniert vernie plaqué
Korpus corps	Nr. 6500
	608.-
decklackiert vernie	Nr. 6501
	725.-
furniert plaqué	

Bitte Absetzung der Rückwand angeben!
Veuillez indiquer le contraste du dos, svp!

Wandhängeregale kleines Abteil links

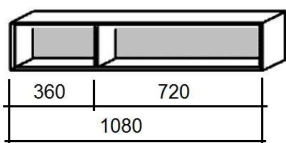

Etagère murale petite niche à gauche

B x H x T / L x H x P
108 x 20 x 21

Rückwand dos	deckl./furniert vernie plaqué
Korpus corps	Nr. 6506
	672.-
decklackiert vernie	Nr. 6507
	779.-
furniert plaqué	

Bitte Absetzung der Rückwand angeben!
Veuillez indiquer le contraste du dos, svp!

Wandtablar

Rayon mural

max. 5 kg belastbar
Rayon mural
max. 5 kg

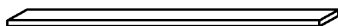

Länge longueur	Lack verni		Furnier plaqué	
84 cm	Nr. 6512	319.-	Nr. 6513	394.-
108 cm	Nr. 6518	330.-	Nr. 6519	415.-
126 cm	Nr. 6524	394.-	Nr. 6525	479.-
162 cm	Nr. 6530	447.-	Nr. 6531	554.-
216 cm	Nr. 6536	554.-	Nr. 6537	672.-

Zubehör

Accessoires

Zusätzliches **Tablar decor**, inkl. Reihenbohrung

*Rayon supplémentaire en décor
perçage en série inclus*

Element Breite
*largeur de
l'élément*

Tiefe 42 cm	profondeur 42 cm	
42 cm	Nr. 6542	83.-
54 cm	Nr. 6548	94.-
84 cm	Nr. 6554	105.-
108 cm	Nr. 6560	116.-

Zusätzliches **Tablar Glas**, inkl. Reihenbohrung

*Rayon en verre supplémentaire
perçage en série inclus*

Element Breite
*largeur de
l'élément*

Tiefe 42 cm	profondeur 42 cm	
42 cm	Nr. 6543	105.-
54 cm	Nr. 6549	116.-
84 cm	Nr. 6555	137.-
108 cm	Nr. 6561	148.-

Zusätzliches **Tablar Glas**, inkl. Reihenbohrung

*Rayon en verre supplémentaire
perçage en série inclus*

Element Breite
*largeur de
l'élément*

Tiefe 54 cm	profondeur 54 cm	
42 cm	Nr. 6545	126.-
54 cm	Nr. 6551	137.-
84 cm	Nr. 6557	158.-
108 cm	Nr. 6563	169.-

Nur **Reihenbohrung für Vitrine**, ohne Tablar
seulement perçage en série pour vitrine sans rayon

Nr. 0825
94.-

Neuer Schubladenbeschlag mit Selbsteinzug

Tip-On mit Softeinzug

*Nouvelle garniture de tiroir avec retour automatique
Tip-On avec retour automatique*

Einfachschublade	<i>tiroir simple</i>	Nr. 9995	137.-
------------------	----------------------	----------	-------

Bei Doppelschublade nicht möglich (1 Raster, Breite 162cm)
avec un double tiroir n'est pas possible (1 Raster, largeur 162cm)

Bluetooth-Dimmer mit zusätzlicher Fernbedienung

4 LED-Leuchten können via 2-Kanäle mittels Smartphone-App
oder Fernbedienung ein-, ausgeschaltet und gedimmt werden.
*Variateur Bluetooth avec télécommande; réglage de la luminosité.
Les 2 lampes LED peuvent être allumées ou éteintes séparément.*



Nr. 9929
297.-

Infrarot-Receiver

Geniessen Sie ungestört den Bedienungskomfort
ohne sichtbare A/V Geräte. Mit Ausnahme des
sehr kleinen IR Empfängers kann der gesamte Satz
vollständig ausser Sichtweite platziert werden.
DVD-Geräte oder Musikanlagen lassen sich
bequem mit der geräteeigenen Fernbedienung
bedienen, auch wenn sie sich
hinter geschlossenen Fronten befinden.



Nr. 9940
308.-

Récepteur infrarouge

*Profitez tranquillement du confort de commande, sans que
vos appareils A/V soient visibles.
A l'exception du minuscule récepteur IR, l'ensemble
de l'installation peut être placé dans le meuble.
Les appareils DVD ou stéréo peuvent être enclenchés et
déclenchés confortablement avec les télécommandes des
appareils, même lorsque les portes sont fermées.*



Verstärkungseisen unten am Deckel

Fer de renfort au bas du couvercle

Breite		
84cm	Nr. 6998	0.-
108cm	Nr. 6999	0.-

Element in der **Tiefe kürzen**, ohne Schubladen

Raccourcir ou rallonger un élément dans la profondeur sans tiroir

Nr. 9995
492.-

Element in der **Tiefe kürzen**, mit Schubladen

Raccourcir ou rallonger un élément dans la profondeur, avec tiroirs

Nr. 9995
631.-

Element in der **Höhe** oder **Breite kürzen**

ohne Schublade, mit Glasfront

Raccourcir un élément dans la largeur ou la hauteur, sans tiroir avec face en verre

Nr. 9995
492.-

Element in der **Höhe** oder **Breite kürzen**

mit Schubladen und Glasfront

Raccourcir un élément dans la largeur ou la hauteur, avec tiroirs et avec face en verre

Nr. 9995
631.-

Element in der **Höhe** oder **Breite kürzen**

ohne Schublade, Front deckl. oder furniert

Raccourcir un élément dans la largeur ou la hauteur, sans tiroir, la face en verni ou en plaqué

Nr. 9995
385.-

Element in der **Höhe** oder **Breite kürzen**

mit Schubladen, Front deckl. oder furniert

Raccourcir un élément dans la largeur ou la hauteur, avec tiroirs, la face en verni ou en plaqué

Nr. 9995
524.-

TV-Säule individuell positioniert, auf Anfrage.

Le support TV est placé individuel

Nr. 9995
524.-

Kabeldurchlass mit Abdeckung rund
passé-câble avec couvercle rond

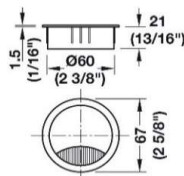

	Lack/Furnier verni/plaqué		Glas/Spiegel verre/miroir	
chrom matt	Nr. 0832	193.-	Nr. 0835	514.-
chrom glanz	Nr. 0833	193.-	Nr. 0836	514.-
schwarz	Nr. 0834	193.-	Nr. 0837	514.-

Kabeldurchlass ohne Abdeckung rund

Passe-câbles sans couvercle rond

	Lack/Furnier verni/plaqué		Glas/Spiegel verre/miroir	
Nr. 0838	161.-		Nr. 0831	482.-

Kabeldurchlass nach Skizze; Standard oval in Rückwand

coupe possible selon esquisse; standard oval

Nr. 0830
161.-

Aufpreis: nach RAL oder NCS lackiert, pro Kommission

Supplément: en verni selon RAL ou NCS

Fr. 390.- pro Kommission und Farbe

Fr. 390.- par commission et couleur

Aufpreis: Korpus und/ oder Front in einem anderen MAB-Furnier

Supplément: corps et la face avec une autre bois de MAB

+30%, mindestens Fr. 390.-

+30%, au minimum Fr. 390.-

Aufpreis: Korpus und / oder Front geölt, statt lackiert

Supplément: le corps et / ou la face huilé au lieu de verni

Fr. 290.- pro Kommission

Fr. 290.- par commission

Aufpreis: Korpus innen in Lack oder Furnier, pro Element

supplément: intérieur du corps en verni ou plaqué, par élément

Nr. 9995
Lack 524.-

Schubladenzargen und Böden bleiben immer in der Standard-Ausführung.

Le cadre du tiroir et le fond sont toujours exécutés dans le matériel standard.

Nr. 9995
Furnier 952.-

Aufpreis: Verschiedene Frontfarben im gleichen Element

Als Basispreis gilt das teuerste Frontmaterial

Supplément: Quand vous commandez différents couleurs de la face dans un élément, vous prenez le prix plus cher.

Preise inkl. Teuerungszuschlag von 7% ab 1. Mai 2022

Fr. 180.- pro Farbe und Element

Fr. 180.- par couleur et élément

Bei Tiefe 54cm

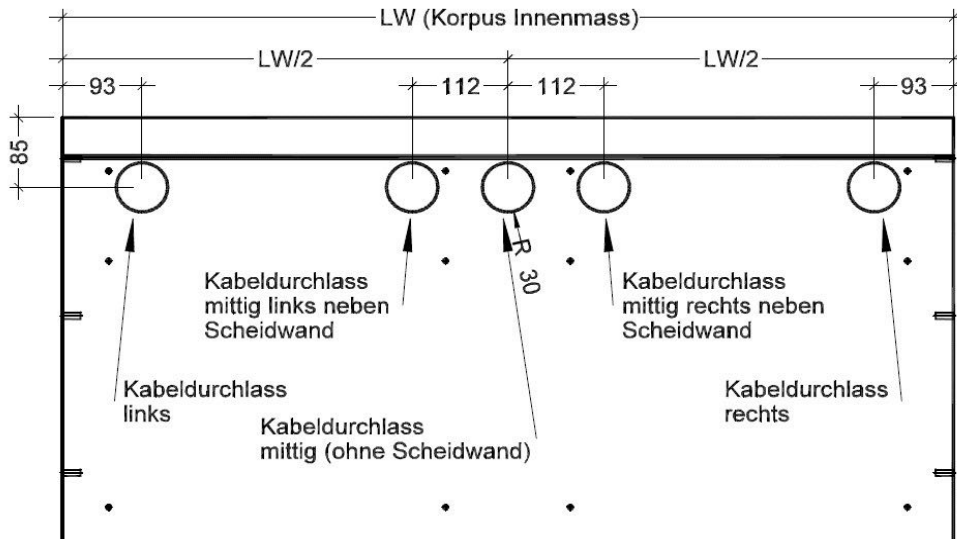

Bei Tiefe 43cm

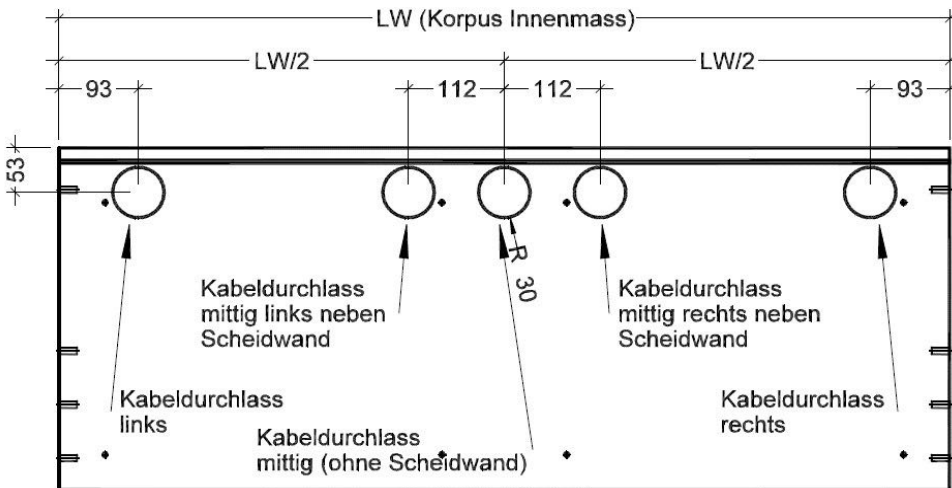

Bluetooth-Dimmer mit zusätzlicher Fernbedienung

4 LED-Leuchten können via 2-Kanäle mittels Smartphone-App oder Fernbedienung ein-, ausgeschaltet und gedimmt werden.
*Variateur Bluetooth avec télécommande; réglage de la luminosité.
Les 2 lampes LED peuvent être allumées ou éteintes séparément.*



Nr. 9929
297.-

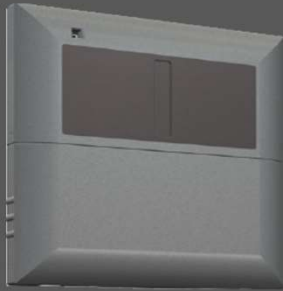

Fernbedienung mit Handsender via Bluetooth

Mobiltelefone / Tablets via Bluetooth (App: ledlinX)

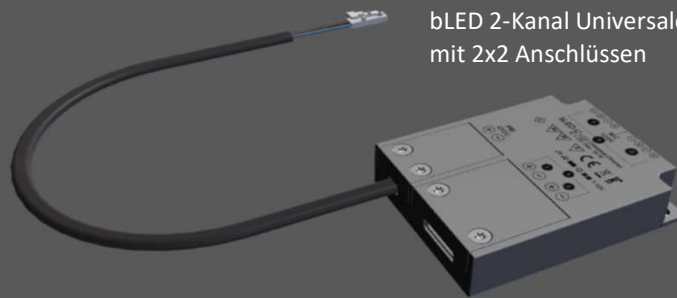

bLED 2-Kanal Universaldimmer mit 2x2 Anschlüssen



Smart home mit Kabelanschluss

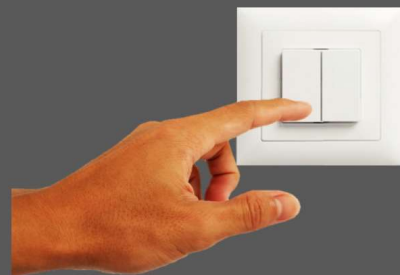
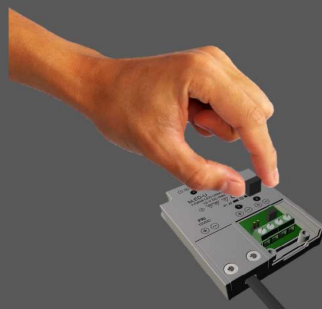

Hausinstallation mit Kabelanschluss



Technische Daten

Spannung in Volt	12 Volt
Gesamtleistung in Watt	36 Watt (3 A)
Primär	150 mm Mantelleitung mit LED Stecker
Sekundär	Integrierter 2x2-fach LED-Verteiler
Breite in mm (1)	50
Länge in mm (2)	65
Höhe in mm (3)	15
1-10 Volt Schnittstelle	Integrierte Anschlussklemmen
Taster Schnittstelle	Integrierte Anschlussklemmen
Bluetooth Version	4.1
Bluetooth Chipset	Nordic nRF51822QFAC S110 SoftDevice Version 8.0
Eigenverbrauch (Leerlauf)	< 0,170 Watt (14 mA)
Anzahl Kanäle	2
Steuerung	Funkhandsender, integrierte Schnittstelle für Wandanschlusstaster, integrierte Schnittstelle 1-10 Volt für Smart home Lösungen, Licht App Android und IOS für Mobiltelefone oder Tablets



Die LED Licht - App



Leistungsinhaltsauszug

- als iOS oder android Ausführung erhältlich
- Ein- / Aus
- Dimmen
- Farbeinstellung (DUO Funktion)
- Gruppensteuerung
- Speicherung von Lichtszenen
- Geräteverwaltung individualisierbar
- Hybride, mehrstufige Steuerung (klassisch oder mit Gesten)
- Statusinformationsanzeige
- Kurzschluss Notification