



inkl. Rohstoff-
Teuerungszuschlag

7%

Gültig ab
1. Mai 2022

TIMBER

Exklusiv Fachhandel

Verkaufspreisliste CHF
gültig ab 01.05.2022

Diese Preisliste ersetzt alle
bisherigen. Irrtümer und technische
Änderungen bleiben vorbehalten

Prix de vente CHF
à partir du 01.05.2022

Par cette présente liste toutes les
autres listes de prix perdent leur
validité. Nous nous réservons le droit
de corriger des erreurs de prix et de
mesures.

Wir machen Ihr Zuhause

MÖBEL SUTTER AG

www.moebelsutter.ch

6432 Rickenbach SZ

MAB  Möbel
Muotathal

Programm 4333: TIMBER FH - Farbnummern

| | | Furnier plaqué | |
|---------------------------|-------------------------|-----------------------------------|------|
| Furnier plaqué | Wildeiche natur | <i>chêne sauvage nature</i> | 1809 |
| | Wildeiche weiss gebeizt | <i>chêne sauvage teinté blanc</i> | 1833 |
| | Wildeiche moorbraun | <i>chêne sauvage brun foncé</i> | 1838 |
| | Amerik. Wildnussbaum | <i>noyer sauvage américain</i> | 2509 |
| | Kernbuche | <i>coeur d'hêtre</i> | 8101 |
| | Kirschbaum | <i>cerisier</i> | 5209 |
| | Asteiche natur | <i>chêne nouveau</i> | 1209 |
| | Asteiche weiss gebeizt | <i>chêne nouveau teinté blanc</i> | 1233 |

| | | Lack verniss | Klarglas optiwhite verre optiwhite | Mattglas optiwhite verre mat optiwhite | |
|----------------------------|---------------------------------|-------------------------|---|---|------|
| Farben couleurs | verkehrsweiss | <i>blanc trafic</i> | 8965 | 9085 | 9485 |
| | reinweiss | <i>blanc pur</i> | 8946 | 9036 | 9460 |
| | cremeweiss | <i>blanc crème</i> | 8924 | 9040 | 9440 |
| | lichtgrau | <i>gris clair</i> | 8957 | 9057 | 9457 |
| | mittelgrau | <i>gris moyen</i> | 8985 | 9058 | 9458 |
| | macchiato | <i>macchiato</i> | 8986 | 9059 | 9459 |
| | naturgrau | <i>gris nature</i> | 8933 | 9041 | 9441 |
| | urbangrau | <i>urban gris</i> | 8989 | 9098 | 9498 |
| | taupe | <i>taupe</i> | 8971 | 9089 | 9489 |
| | apricot | <i>apricot</i> | 8987 | 9038 | 9438 |
| | marine blau | <i>bleu marine</i> | 8988 | 9039 | 9439 |
| | graphitgrau | <i>gris graphite</i> | 8927 | 9002 | 9402 |
| | grigio | <i>grigio</i> | 8979 | 9090 | 9490 |
| | tiefschwarz | <i>noir</i> | 8945 | 9061 | 9461 |
| | sky blue | <i>sky blue</i> | 8984 | 9097 | 9497 |
| | altrosa | <i>vieu rose</i> | 8940 | 9047 | 9447 |
| | anthrazit | <i>anthracite</i> | 8962 | 9083 | 9483 |
| | mint | <i>mint</i> | 8931 | 9022 | 9422 |
| | gold (mit Aufpreis auf Anfrage) | <i>or (supplément)</i> | 8943 | 9051 | 9451 |
| | rosa | <i>rose</i> | 8937 | 9028 | 9428 |
| | sand | <i>sable</i> | 8926 | 9020 | 9420 |
| | ecru | <i>écru</i> | 8958 | 9067 | 9467 |
| | barolo | <i>barolo</i> | 8968 | 9088 | 9488 |
| | greige | <i>greige</i> | 8973 | 9077 | 9477 |
| curry | <i>curry</i> | 8935 | 9080 | 9480 | |
| grüngrau | <i>vert gris</i> | 8978 | 9091 | 9491 | |
| purpurrot | <i>pourpre</i> | 8930 | 9066 | 9466 | |
| platingrau | <i>gris platin</i> | 8925 | 9011 | 9411 | |

| | | geschroppt structurées | |
|-------------------|------------------------|-----------------------------------|------|
| geschroppt | cremeweiss geschroppt | <i>blanc crème structurées</i> | 9737 |
| | graphitgrau geschroppt | <i>gris graphite structurées</i> | 9739 |

| | | Stoff tissus | |
|-------------------------|---------------|-------------------------|------|
| Stoff tissus | Stoff schwarz | <i>tissu noir</i> | 9737 |
| | Stoff taupe | <i>tissu taupe</i> | 9739 |

Bei Holz furnier sind Abweichungen in Farbe und Struktur naturgegeben und toleriert. Konstruktions- und Sortimentsänderungen bleiben vorbehalten. Gedruckte Farben sind nur bedingt verbindlich. Verlangen Sie im Zweifelsfall die Original-Muster.

Des écarts dans les teintes et la structure sont possibles et tolérés. MAB se réserve le droit d'apporter des modifications dans la conception ou l'assortiment. Les couleurs imprimées ne correspondent pas toujours à la réalité. En cas de doute, veuillez demander un échantillon original.

Programm 4333: TIMBER Fachhandel

| | | ① | ② | ③ | ④ | ⑤ | ⑥ | ⑦ |
|--------------------------|-------------------------------------|-----------------------|---------|-------------|-------------------------------------|--------------------|---------------------------|---------------------------------------|
| | | Korpus | Fronten | Abdeckblatt | Rückwandabsetzung und Wandtablar | Fronten FH Vitrine | Glas beim Winkeltablar | Seitliche Striefen bei der Vitrine |
| Furnier | Kernbuche | X | X | X | X | X | - | - |
| | Wildeiche natur | X | X | X | X | X | - | - |
| | Wildeiche weiss gebeizt | X | X | X | X | X | - | - |
| | Wildeiche moorbraun | X | X | X | X | X | - | - |
| | Amerik. Wildnussbaum | X | X | X | X | X | - | - |
| | Asteiche | - | X | X | X | X | - | - |
| | Asteiche weiss gebeizt | - | X | X | X | X | - | - |
| | Kirschbaum | - | X | X | X | X | - | - |
| | Andere MAB Furniere | +30% mindestens 390.- | | | | | - | - |
| Lack | MAB - Lackfarben | X | X | X | X | X | - | - |
| | Nach RAL oder NCS pro Farbe / Komm. | 390.- | | | | | - | - |
| Glas | Klarglas optiwhite lackiert | - | X | X | - | X | X | X |
| | Mattglas optiwhite lackiert | - | X | X | - | X | X | - |
| | Nach RAL oder NCS pro Farbe / Komm. | - | 390.- | | - | 390.- | | |
| Spiegel | Satinierter bronzespiegel | - | X | - | - | - | - | - |
| | cremeweiss geschroppt | - | X | - | - | - | - | - |
| geschroppt | graphitgrau geschroppt | - | X | - | - | - | - | - |
| | Andere MAB Farben bei geschroppt | - | 0.- | - | - | - | - | - |
| Boxen- stoffe | Stoff taupe | - | X* | - | - | - | - | - |
| | Stoff schwarz | - | X* | - | - | - | - | - |

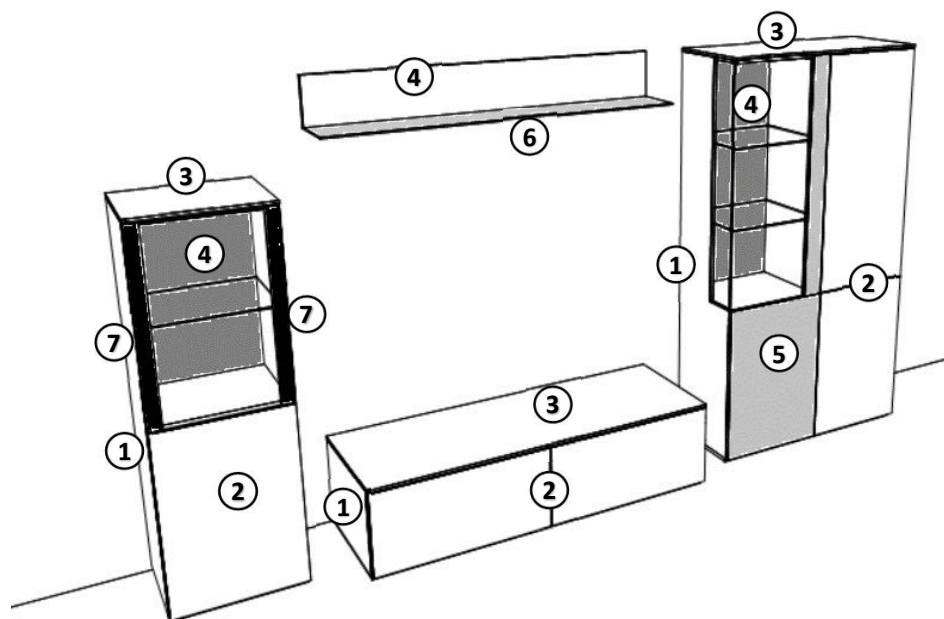

* Boxenstoff nur bei bestimmten Türen und Klappen möglich

Programm 4333: TIMBER Fachhandel

Kombinationen / combinaisons

Preise der im Katalog fotografierten Kombinationen inkl. Zubehör.
Zusammenstellung pro Möbelarrangement, siehe Bild von links nach rechts.
Prix des parois photographiées dans le catalogue, accessoires inclus.
Composition par arrangement, voir l'illustration de gauche à droite.

| | Anzahl x Artikel / Nombre x article | | CHF |
|-------------|--|-------------------|---------------|
| 9102 | Wandhängemöbel / meuble mural 3x1451, 1x3005 | 300 x 53 x 42 cm | 4795.- |
| 9103 | Wohnkombination / meuble-paroi 1x1132, 1x1412, 1x3001, 1x5042, 1x3032 Wandhängeelement/meuble mural: 1x3045 | 275 x 109 x 53 cm | 4762.- |
| | Sideboard / buffet 1x1252, 1x3003 | 200 x 73 x 42 cm | 479.- |
| 9108 | Sideboard / buffet 1x1244, 1x3013 Wandhängeelement/meuble mural: 1x3057 | 200 x 73 x 42 cm | 3987.- |
| 9109 | Lowboard / lowboard 1x1300, 1x1332, 1x1320, 1x3004 Wandhängeelement/meuble mural: 1x3040 | 250 x 55 x 42 cm | 4201.- |
| 9110 | Sideboard / buffet 1x1151, 1x1191, 1x1181, 1x3013 | 200 x 91 x 42 cm | 447.- |
| | Wohnkombination / meuble-paroi 1x5031, 1x3033, 1x1401, 1x1121, 1x3002 Wandhängeelement/meuble mural: 1x3041 | 325 x 109 x 53 cm | 3876.- |
| 9111 | Lowboard / lowboard 1x1311, 1x1354, 1 x1321, 1x3013 Wandhängeelement/meuble mural: 1x3041 | 250 x 55 x 42 cm | 533.- |
| | Vitrine / vitrine 1x1112, 1x3010 Beleuchtung/éclairage: 1x9925 | 200 x 91 x 42 cm | 4486.- |
| 9112 | Sideboard / buffet 1x1174, 1x1164, 1x1184, 1x3013 | 200 x 91 x 42 cm | 5221.- |
| 9114 | Wohnkombination / meuble-paroi 1x1131, 1x1411, 1x3001, 1x5041, 1x3032 | 325 x 109 x 53 cm | 640.- |
| 9115 | Sideboard / buffet 1x1294, 1x3011 | 200 x 55 x 42 cm | 3448.- |
| 9116 | Vitrine / vitrine 1x1065, 1x1115, 1x3011 Beleuchtung/éclairage: 1x9962 | 50 x 145 x 42 cm | 1740.- |
| 9118 | Sideboard / buffet 1x1174, 1x1164, 1x1184, 1x3013 | 200 x 91 x 42 cm | 244.- |
| 9118 | Wohnkombination / meuble-paroi 1x1130, 1x1510, 1x3002, 1x5031, 1x3033 Wandhängeelement/meuble mural: 1x3041 | 275 x 109 x 53 cm | 4956.- |
| 9120 | Sideboard / buffet 1x1631, 1x9801, 1x1150, 1x3012 Beleuchtung/éclairage: 1x9961 | 275 x 109 x 53 cm | 4313.- |
| | Wohnkombination / meuble-paroi 1x1061, 1x1661, 1x9801, 1x3001, 1x5031, 1x3033 Beleuchtung/éclairage: 1x9961 | 100 x 73 x 42 cm | 2264.- |
| 9121 | Vitrine / vitrine 1x1612, 1x9801, 1x3000 Beleuchtung/éclairage: 1x9961 | 100 x 145 x 42 cm | 3556.- |
| | Lowboard / lowboard 1x5031, 1x3032 Wandhängeelement/meuble mural: 1x3040 | 100 x 145 x 42 cm | 319.- |
| | | 300 x 109 x 53 cm | 5392.- |
| | | 150 x 91 x 42 cm | 640.- |
| | | 275 x 145 x 53 cm | 5575.- |
| | | 50 x 181 x 42 cm | 394.- |
| | | 225 x 37 x 53 cm | 2243.- |
| | | | 533.- |

Preisliste TIMBER Fachhandel Exklusiv! *Liste des prix TIMBER exclusif*

Schränkelemente

Éléments d'armoires

Achtung:

Alle Elemente sind inkl. Sockel, aber ohne Abdeckblatt

Bitte das Abdeckblatt separat bestellen.

Korpus erhältlich in Lack, Wildeiche, Kernbuche und Ami. Wildnussbaum.

Front erhältlich in allen Materialien und Ausführungen.

Abdeckblatt erhältlich in Lack, Furnier und Glas

Achtung Aufpreis, wenn die Rückwand der Vitrine in einer anderen Farbe oder furniert ist.

Attention:

Tous les éléments sont livrés avec socle, mais sans plateau. **Veillez commander le plateau séparément, s.v.p. Corps disponible en vernie,**

chêne sauvage, coeur de hêtre et noyer sauvage américain
Face disponible dans tous les matériaux et exécutions.

Plateau disponible en vernie, plaqué et verre.

Supplément: le dos de la vitrine avec un contrast en vernie ou plaqué

Höhe: 181 cm

Hauteur: 181 cm

Element 2-türig, links gebandet,
Zwischenboden, 3 Tablare



*Élément à 2 portes, charn. à gauche,
fond intermédiaire, 3 rayons*

B x H x T / L x H x P
50 x 181 x 42

| Front face | deckl. vernie | furniert/ Glas plaqué/ verre | geschropt structurées |
|---------------------|--------------------|------------------------------|-----------------------|
| Korpus corps | | | |
| decklackiert vernie | Nr. 1001 1335.- | Nr. 1002 1571.- | Nr. 1003 1817.- |
| furniert plaqué | Nr. 1004 1560.- | Nr. 1005 1795.- | Nr. 1006 2031.- |

Element 2-türig, rechts gebandet,
Zwischenboden, 3 Tablare

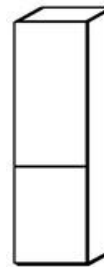

*Élément à 2 portes, charn. à droite,
fond intermédiaire, 3 rayons*

B x H x T / L x H x P
50 x 181 x 42

| Front face | deckl. vernie | furniert/ Glas plaqué/ verre | geschropt structurées |
|---------------------|--------------------|------------------------------|-----------------------|
| Korpus corps | | | |
| decklackiert vernie | Nr. 1011 1335.- | Nr. 1012 1571.- | Nr. 1013 1817.- |
| furniert plaqué | Nr. 1014 1560.- | Nr. 1015 1795.- | Nr. 1016 2031.- |

Vitrine mit Klarglas und seitlichen Streifen,
nur (glänzend) hinterlackiert, 2-türig, links
gebandet,
Zwischenboden, 2 Glastablar, 1 Tablar

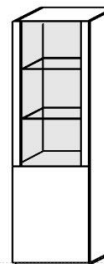

*Vitrine en verre clair et bandes latérales bois vernies à l'arrière, 2 portes, charn. à gauche,
fond intermédiaire, 2 rayons verre, 1 rayon*

B x H x T / L x H x P
50 x 181 x 42

| Front face | deckl. vernie | furniert/ Glas plaqué/ verre | geschropt structurées |
|---------------------|--------------------|------------------------------|-----------------------|
| Korpus corps | | | |
| decklackiert vernie | Nr. 1041 1624.- | Nr. 1042 1742.- | Nr. 1043 1870.- |
| furniert plaqué | Nr. 1044 1849.- | Nr. 1045 1967.- | Nr. 1046 2095.- |

Vitrine mit Klarglas und seitlichen Streifen,
nur (glänzend) hinterlackiert, 2-türig, rechts
gebandet,
Zwischenboden, 2 Glastablar, 1 Tablar

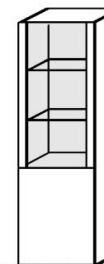

*Vitrine en verre clair et bandes latérales bois vernies à l'arrière, 2 portes, charn. à droite,
fond intermédiaire, 2 rayons verre, 1 rayon*

B x H x T / L x H x P
50 x 181 x 42

| Front face | deckl. vernie | furniert/ Glas plaqué/ verre | geschropt structurées |
|---------------------|--------------------|------------------------------|-----------------------|
| Korpus corps | | | |
| decklackiert vernie | Nr. 1051 1624.- | Nr. 1052 1742.- | Nr. 1053 1870.- |
| furniert plaqué | Nr. 1054 1849.- | Nr. 1055 1967.- | Nr. 1056 2095.- |

exclusiv

Vitrine mit Klarglas in Front und Seite,
1-türig, links gebandet, Zwischenboden,
2 Glastablar, 1 Tablar

Vitrine en verre brillant, charniere à gauche
1 porte, fond intermédiaire,
1 rayon, 2 rayons en verre

B x H x T / L x H x P
50 x 181 x 42

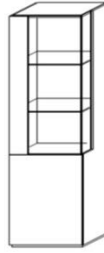

| Front face | deckl. vernie | furniert/ Glas plaqué/ verre |
|---------------------|--------------------|------------------------------|
| Korpus corps | | |
| decklackiert vernie | Nr. 1601 2063.- | Nr. 1602 2170.- |
| furniert plaqué | Nr. 1605 2555.- | Nr. 1606 2673.- |

exclusiv

Vitrine mit Klarglas in Front und Seite,
1-türig, rechts gebandet, Zwischenboden,
2 Glastablar, 1 Tablar

Vitrine en verre brillant, charniere à droite
1 porte, fond intermédiaire, 1 rayon,
2 rayons en verre

B x H x T / L x H x P
50 x 181 x 42

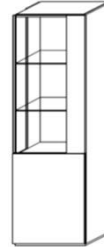

| Front face | deckl. vernie | furniert/ Glas plaqué/ verre |
|---------------------|--------------------|------------------------------|
| Korpus corps | | |
| decklackiert vernie | Nr. 1611 2063.- | Nr. 1612 2170.- |
| furniert plaqué | Nr. 1615 2555.- | Nr. 1616 2673.- |

Aufpreis: Vitrinen-Rückwand abgesetzt, Lack oder Furnier

Supplément: le dos de la vitrine avec un contrast en vernie ou plaqué

Preis/Stk.

Nr. 9801

171.-

Höhe: 145 cm**Hauteur: 145 cm****Element**, 2-türig, links gebandet

1 Zwischenboden, 2 Tablare

Élément à 2 portes, charnières à gauche

1 fond intermédiaire, 2 rayons

B x H x T / L x H x P

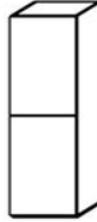
50 x 145 x 42

| Front face | deckl. vernie | furniert/ Glas plaqué/ verre | geschropt structurées |
|--------------|---------------|------------------------------|-----------------------|
| Korpus corps | | | |
| decklackiert | Nr. 1061 | Nr. 1062 | Nr. 1063 |
| vernies | 1175.- | 1248.- | 1458.- |
| furniert | Nr. 1064 | Nr. 1065 | Nr. 1066 |
| plaqué | 1389.- | 1458.- | 1668.- |

Element, 2-türig, rechts gebandet

1 Zwischenboden, 2 Tablare

Élément à 2 portes, charnières à droite

1 fond intermédiaire, 2 rayons

B x H x T / L x H x P

50 x 145 x 42

| Front face | deckl. vernie | furniert/ Glas plaqué/ verre | geschropt structurées |
|--------------|---------------|------------------------------|-----------------------|
| Korpus corps | | | |
| decklackiert | Nr. 1071 | Nr. 1072 | Nr. 1073 |
| vernies | 1175.- | 1248.- | 1458.- |
| furniert | Nr. 1074 | Nr. 1075 | Nr. 1076 |
| plaqué | 1389.- | 1458.- | 1668.- |

Vitrine mit Klarglas und seitlichen Streifen, nur (glänzend) hinterlackiert, 2-türig, links gebandet

Zwischenboden, 1 Glastablar, 1 Tablar

Vitrine en verre clair, et bandes latérales bois

vernies à l'arrière, 2 portes, charn. à gauche

fond intermédiaire, 1 rayon en verre, 1 rayon

B x H x T / L x H x P

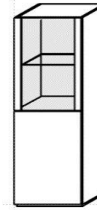
50 x 145 x 42

| Front face | deckl. vernie | furniert/ Glas plaqué/ verre | geschropt structurées |
|--------------|---------------|------------------------------|-----------------------|
| Korpus corps | | | |
| decklackiert | Nr. 1101 | Nr. 1102 | Nr. 1103 |
| vernies | 1389.- | 1418.- | 1458.- |
| furniert | Nr. 1104 | Nr. 1105 | Nr. 1106 |
| plaqué | 1624.- | 1618.- | 1668.- |

Vitrine mit Klarglas und seitlichen Streifen, nur (glänzend) hinterlackiert, 2-türig, rechts gebandet

Zwischenboden, 1 Glastablar, 1 Tablar

Vitrine en verre clair, et bandes latérales bois

vernies à l'arrière, 2 portes, charn. à droite

fond intermédiaire, 1 rayon en verre, 1 rayon

B x H x T / L x H x P

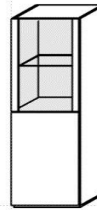
50 x 145 x 42

| Front face | deckl. vernie | furniert/ Glas plaqué/ verre | geschropt structurées |
|--------------|---------------|------------------------------|-----------------------|
| Korpus corps | | | |
| decklackiert | Nr. 1111 | Nr. 1112 | Nr. 1113 |
| vernies | 1389.- | 1418.- | 1458.- |
| furniert | Nr. 1114 | Nr. 1115 | Nr. 1116 |
| plaqué | 1624.- | 1618.- | 1668.- |

exclusiv**Vitrine** mit Klarglas in Front und Seite, 1-türig, links gebandet, Zwischenboden, 2 Glastablare, 1 Tablar**Vitrine** en verre brillant, charniere à gauche

1 porte, fond intermédiaire, 1 rayon,

2 rayons en verre

B x H x T / L x H x P

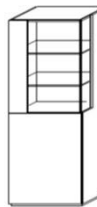
50 x 145 x 42

| Front face | deckl. vernie | furniert/ Glas plaqué/ verre |
|--------------|---------------|------------------------------|
| Korpus corps | | |
| decklackiert | Nr. 1681 | Nr. 1682 |
| vernies | 1892.- | 1999.- |
| furniert | Nr. 1685 | Nr. 1686 |
| plaqué | 2223.- | 2330.- |

exclusiv

Vitrine mit Klarglas in Front und Seite,
1-türig, rechts gebandet, Zwischenboden,
2 Glastabulare, 1 Tablar

Vitrine en verre brillant, charniere à droite
1 porte, fond intermédiaire, 1 rayon,
2 rayons en verre

B x H x T / L x H x P
50 x 145 x 42

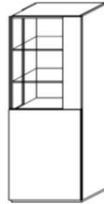

| | Front face | deckl. vernie | furniert/ Glas plaqué/ verre |
|---------------------|------------|--------------------|------------------------------|
| Korpus corps | | | |
| decklackiert vernie | | Nr. 1691 1892.- | Nr. 1692 1999.- |
| furniert plaqué | | Nr. 1695 2223.- | Nr. 1696 2330.- |

Element, 4-türig, Mittelwand,
Zwischenboden, 4 Tablare

Elément à 4 portes,
4 portes, fond intermédiaire,
4 rayons

B x H x T / L x H x P
100 x 145 x 42

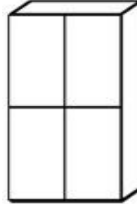

| | Front face | deckl. vernie | furniert/ Glas plaqué/ verre | geschroppt structurées |
|---------------------|------------|--------------------|------------------------------|------------------------|
| Korpus corps | | | | |
| decklackiert vernie | | Nr. 1361 1870.- | Nr. 1362 2309.- | Nr. 1363 2673.- |
| furniert plaqué | | Nr. 1364 2202.- | Nr. 1365 2651.- | Nr. 1366 2994.- |

Aufpreis: Vitrinen-Rückwand abgesetzt, Lack oder Furnier
Supplément: le dos de la vitrine avec un contrast en vernie ou plaqué

| Preis/Stk. |
|-------------------|
| Nr. 9801 171.- |

Beleuchtung

LED-Deckenbeleuchtung
L'éclairage LED monté dans le plateau

1 LED-Glaskantenleuchte zu Vitrinen
1 lamp LED pour rayon en verre dans la vitrine

2 LED-Glaskantenleuchten zu Vitrinen
2 lampes LED pour rayon en verre dans la vitrine

| | Preis/Stk. |
|--------------------------|-------------------|
| rund, 1 Stk. arrondie | Nr. 9925 244.- |
| 50 cm, 1 Stk. 50 cm | Nr. 9962 319.- |
| 50 cm, 2 Stk. 50 cm | Nr. 9961 394.- |

Bluetooth-Dimmer mit zusätzlicher Fernbedienung

4 LED-Leuchten können via 2-Kanäle mittels Smartphone-App oder Fernbedienung ein-, ausgeschaltet und gedimmt werden.
Variateur Bluetooth avec télécommande; réglage de la luminosité.
Les 2 lampes LED peuvent être allumées ou éteintes séparément.



| |
|-------------------|
| Nr. 9929 297.- |
|-------------------|

Abdeckblatt Tiefe 42 cm

plateau - profondeur 42 cm

Achtung: Bitte das Abdeckblatt immer separat dazu bestellen.

Attention: veuillez toujours commander le plateau séparément, s.v.p.

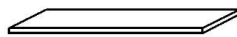

Die Glaspreise gelten für Klar- und Mattglas hinterlackiert

Les prix sont en verre clair et mat

| | deckl. vernie | furniert plaqué | Glas verre |
|--------------|-------------------|-------------------|-------------------|
| 50 x 1 x 42 | Nr. 3000 180.- | Nr. 3010 223.- | Nr. 4000 297.- |
| 100 x 1 x 42 | Nr. 3001 223.- | Nr. 3011 265.- | Nr. 4001 383.- |
| 150 x 1 x 42 | Nr. 3002 265.- | Nr. 3012 308.- | Nr. 4002 490.- |
| 200 x 1 x 42 | Nr. 3003 319.- | Nr. 3013 362.- | Nr. 4003 522.- |
| 250 x 1 x 42 | Nr. 3004 362.- | Nr. 3014 404.- | Nr. 4004 704.- |
| 300 x 1 x 42 | Nr. 3005 469.- | Nr. 3015 522.- | Nr. 4005 961.- |

Achtung:

Alle Elemente sind inkl. Sockel, aber ohne Abdeckblatt
Bitte das Abdeckblatt separat bestellen.
 Korpus erhältlich in Lack, Wildeiche, Kernbuche und
 Ami. Wildnussbaum.
 Front erhältlich in allen Materialien und Ausführungen.
 Abdeckblatt erhältlich in Lack, Furnier und Glas

Attention:

Tous les éléments sont livrés avec socle, mais sans
 plateau. **Veillez commander le plateau
 séparément, s.v.p. Corps disponible en vernie,
 chêne sauvage, coeur de hêtre et noyer sauvage américain**
 Face disponible dans tous les matériaux et exécutions.
 Plateau disponible en vernie, plaqué et verre.

Höhe: 109 cm

Hauteur: 109 cm

An- und Aufbauelement links

2 Türen, 1 Tablar

Élément supérieur et suite à gauche

2 portes, 1 rayon

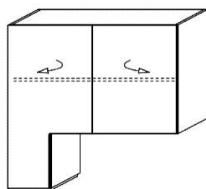

unten 25 cm breit
 la largeur en bas 25 cm

B x H x T / L x H x P
100 x 109 x 42

| Front face | deckl. vernie | furniert/ Glas plaqué/ verre | geschropt structurées |
|---------------------|--------------------|------------------------------|-----------------------|
| Korpus corps | | | |
| decklackiert vernie | Nr. 1510 1870.- | Nr. 1511 2116.- | Nr. 1512 2330.- |
| furniert plaqué | Nr. 1513 2427.- | Nr. 1514 2673.- | Nr. 1515 2887.- |

An- und Aufbauelement rechts

2 Türen, 1 Tablar

Élément supérieur et suite à droite

2 portes, 1 rayon

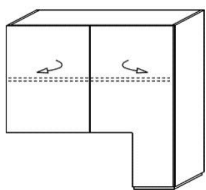

unten 25 cm breit
 la largeur en bas 25 cm

B x H x T / L x H x P
100 x 109 x 42

| Front face | deckl. vernie | furniert/ Glas plaqué/ verre | geschropt structurées |
|---------------------|--------------------|------------------------------|-----------------------|
| Korpus corps | | | |
| decklackiert vernie | Nr. 1520 1870.- | Nr. 1521 2116.- | Nr. 1522 2330.- |
| furniert plaqué | Nr. 1523 2427.- | Nr. 1524 2673.- | Nr. 1525 2887.- |

An- und Aufbauelement links

2 Türen, 3 Tablare, Mittelwand

Élément supérieur et suite à gauche

2 portes, 3 rayons
 séparation médiane

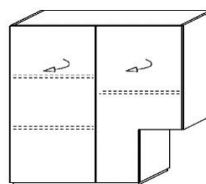

unten 75 cm breit
 la largeur en bas 75 cm

B x H x T / L x H x P
100 x 109 x 42

| Front face | deckl. vernie | furniert/ Glas plaqué/ verre | geschropt structurées |
|---------------------|--------------------|------------------------------|-----------------------|
| Korpus corps | | | |
| decklackiert vernie | Nr. 1530 2095.- | Nr. 1531 2330.- | Nr. 1532 2555.- |
| furniert plaqué | Nr. 1533 2651.- | Nr. 1534 2887.- | Nr. 1535 3101.- |

An- und Aufbauelement rechts

2 Türen, 3 Tablare, Mittelwand

Élément supérieur et suite à droite

2 portes, 3 rayons
 séparation médiane

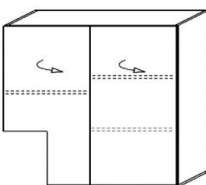

unten 75 cm breit
 la largeur en bas 75 cm

B x H x T / L x H x P
100 x 109 x 42

| Front face | deckl. vernie | furniert/ Glas plaqué/ verre | geschropt structurées |
|---------------------|--------------------|------------------------------|-----------------------|
| Korpus corps | | | |
| decklackiert vernie | Nr. 1540 2095.- | Nr. 1541 2330.- | Nr. 1542 2555.- |
| furniert plaqué | Nr. 1543 2651.- | Nr. 1544 2887.- | Nr. 1545 3101.- |

Sideboard Elemente

Buffets

Achtung:

Alle Elemente sind inkl. Sockel, aber ohne Abdeckblatt

Bitte das Abdeckblatt separat bestellen.

Korpus erhältlich in Lack, Wildeiche, Kernbuche und Ami. Wildnussbaum.

Front erhältlich in allen Materialien und Ausführungen.

Abdeckblatt erhältlich in Lack, Furnier und Glas

Attention:

Tous les éléments sont livrés avec socle, mais sans plateau. **Veillez commander le plateau**

séparément, s.v.p. Corps disponible en vernie, chêne sauvage, coeur de hêtre et noyer sauvage américain

Face disponible dans tous les matériaux et exécutions.

Plateau disponible en vernie, plaqué et verre.

Höhe: 109 cm

Hauteur: 109 cm

Element, 1-türig, links gebandet,
2 Tablare

Élément, 1 porte, charnières à gauche
2 rayons

B x H x T / L x H x P
50 x 109 x 42

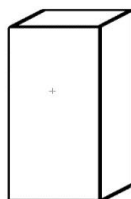

| Front face | deckl. vernie | furniert/ Glas plaqué/ verre | geschropt structurées |
|---------------------|--------------------|------------------------------|-----------------------|
| Korpus corps | | | |
| decklackiert vernie | Nr. 1130 961.- | Nr. 1131 1111.- | Nr. 1132 1260.- |
| furniert plaqué | Nr. 1133 1175.- | Nr. 1134 1282.- | Nr. 1135 1442.- |

Element, 1-türig, rechts gebandet,
2 Tablare

Élément, 1 porte, charnières à droite
2 rayons

B x H x T / L x H x P
50 x 109 x 42

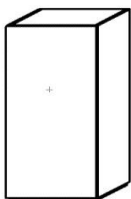

| Front face | deckl. vernie | furniert/ Glas plaqué/ verre | geschropt structurées |
|---------------------|--------------------|------------------------------|-----------------------|
| Korpus corps | | | |
| decklackiert vernie | Nr. 1140 961.- | Nr. 1141 1111.- | Nr. 1142 1260.- |
| furniert plaqué | Nr. 1143 1175.- | Nr. 1144 1282.- | Nr. 1145 1442.- |

Element, 2-türig, 2 Tablar
ohne Mittelwand

Élément à 2 portes,
sans séparation, 2 rayons

B x H x T / L x H x P
100 x 109 x 42

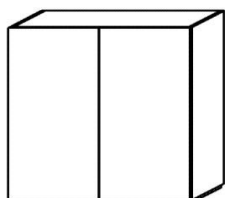

| Front face | deckl. vernie | furniert/ Glas plaqué/ verre | geschropt structurées |
|---------------------|--------------------|------------------------------|-----------------------|
| Korpus corps | | | |
| decklackiert vernie | Nr. 1120 1496.- | Nr. 1121 1785.- | Nr. 1122 2116.- |
| furniert plaqué | Nr. 1123 1785.- | Nr. 1124 2116.- | Nr. 1125 2448.- |

Abdeckblatt - Tiefe 42 cm

plateau - profondeur 42 cm

Achtung: Bitte das Abdeckblatt immer separat dazu bestellen.

Attention: veuillez toujours commander le plateau séparément, s.v.p.

Die Preise gelten für Klar- und Mattglas hinterlackiert

Les prix sont pour verre clair et mat

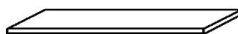

| | deckl. vernie | furniert plaqué | Glas verre |
|--------------|-------------------|-------------------|-------------------|
| 50 x 1 x 42 | Nr. 3000 180.- | Nr. 3010 223.- | Nr. 4000 297.- |
| 100 x 1 x 42 | Nr. 3001 223.- | Nr. 3011 265.- | Nr. 4001 383.- |
| 150 x 1 x 42 | Nr. 3002 265.- | Nr. 3012 308.- | Nr. 4002 490.- |
| 200 x 1 x 42 | Nr. 3003 319.- | Nr. 3013 362.- | Nr. 4003 522.- |
| 250 x 1 x 42 | Nr. 3004 362.- | Nr. 3014 404.- | Nr. 4004 704.- |
| 300 x 1 x 42 | Nr. 3005 469.- | Nr. 3015 522.- | Nr. 4005 961.- |

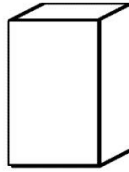
Höhe: 91 cm**Hauteur: 91 cm****Element**, 1-türig, links gebandet
2 Tablare**Elément**, 1 porte, charnières à gauche
2 rayonsB x H x T / L x H x P
50 x 91 x 42

| Front face | deckl. vernie | furniert/ Glas plaqué/ verre | geschroppt structurées |
|--------------|---------------|------------------------------|------------------------|
| Korpus corps | | | |
| decklackiert | Nr. 1170 | Nr. 1171 | Nr. 1172 |
| vernied | 886.- | 1068.- | 1175.- |
| furniert | Nr. 1173 | Nr. 1174 | Nr. 1175 |
| plaqué | 1068.- | 1228.- | 1335.- |

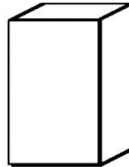
Element, 1-türig, rechts gebandet
2 Tablare**Elément**, 1 porte, charnières à droite
2 rayonsB x H x T / L x H x P
50 x 91 x 42

| Front face | deckl. vernie | furniert/ Glas plaqué/ verre | geschroppt structurées |
|--------------|---------------|------------------------------|------------------------|
| Korpus corps | | | |
| decklackiert | Nr. 1180 | Nr. 1181 | Nr. 1182 |
| vernied | 886.- | 1068.- | 1175.- |
| furniert | Nr. 1183 | Nr. 1184 | Nr. 1185 |
| plaqué | 1068.- | 1228.- | 1335.- |

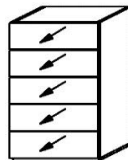
Element 5 Schubladen**Elément** à 5 tiroirsB x H x T / L x H x P
50 x 91 x 42

| Front face | deckl. vernie | furniert/ Glas plaqué/ verre | geschroppt structurées |
|--------------|---------------|------------------------------|------------------------|
| Korpus corps | | | |
| decklackiert | Nr. 1190 | Nr. 1191 | Nr. 1192 |
| vernied | 1335.- | 1496.- | 1603.- |
| furniert | Nr. 1193 | Nr. 1194 | Nr. 1195 |
| plaqué | 1496.- | 1667.- | 1785.- |

exclusiv**Vitrine** mit Klarglas in Front und Seite,
1-türig, links gebandet, 2 Glastablar**Vitrine** en verre brillant, charniere à gauche
1 porte, 2 rayons en verreB x H x T / L x H x P
50 x 91 x 42

| Front face | deckl. vernie | furniert/ Glas plaqué/ verre |
|--------------|---------------|------------------------------|
| Korpus corps | | |
| decklackiert | Nr. 1621 | Nr. 1622 |
| vernied | 1560.- | 1667.- |
| furniert | Nr. 1625 | Nr. 1626 |
| plaqué | 1785.- | 1892.- |

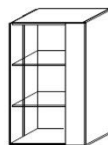
exclusiv**Vitrine** mit Klarglas in Front und Seite,
1-türig, rechts gebandet, 2 Glastablar**Vitrine** en verre brillant, charniere à droite
1 porte, 2 rayons en verreB x H x T / L x H x P
50 x 91 x 42

| Front face | deckl. vernie | furniert/ Glas plaqué/ verre |
|--------------|---------------|------------------------------|
| Korpus corps | | |
| decklackiert | Nr. 1631 | Nr. 1632 |
| vernied | 1549.- | 1656.- |
| furniert | Nr. 1635 | Nr. 1636 |
| plaqué | 1785.- | 1892.- |

Aufpreis: Vitrinen-Rückwand abgesetzt, Lack oder Furnier

Supplément: le dos de la vitrine avec un contrast en vernie ou plaqué

| Preis/Stk. |
|------------|
| Nr. 9801 |
| 171.- |

Element, 2-türig, 2 Tablar
ohne Mittelwand

Élément à 2 portes,
2 rayons, sans séparation

B x H x T / L x H x P
100 x 91 x 42

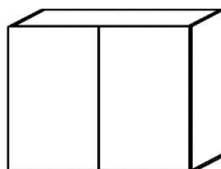

| Front face | deckl. vernie | furniert/ Glas plaqué/ verre | geschropt structurées |
|---------------------|--------------------|------------------------------|-----------------------|
| Korpus corps | | | |
| decklackiert vernie | Nr. 1150 1282.- | Nr. 1151 1560.- | Nr. 1152 1742.- |
| furniert plaqué | Nr. 1153 1496.- | Nr. 1154 1785.- | Nr. 1155 1967.- |

Element, 5 Schubladen

Élément à 5 tiroirs

B x H x T / L x H x P
100 x 91 x 42

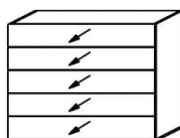

| Front face | deckl. vernie | furniert/ Glas plaqué/ verre | geschropt structurées |
|---------------------|--------------------|------------------------------|-----------------------|
| Korpus corps | | | |
| decklackiert vernie | Nr. 1160 1742.- | Nr. 1161 1977.- | Nr. 1162 2223.- |
| furniert plaqué | Nr. 1163 1924.- | Nr. 1164 2138.- | Nr. 1165 2395.- |

Höhe: 73 cm

Hauteur: 73 cm

Element, 1-türig, links gebandet,
1 Tablar

Élément, 1 porte, charnières à gauche
1 rayon

B x H x T / L x H x P
50 x 73 x 42

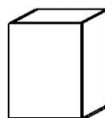

| Front face | deckl. vernie | furniert/ Glas plaqué/ verre | geschropt structurées |
|---------------------|-------------------|------------------------------|-----------------------|
| Korpus corps | | | |
| decklackiert vernie | Nr. 1210 811.- | Nr. 1211 939.- | Nr. 1212 1046.- |
| furniert plaqué | Nr. 1213 993.- | Nr. 1214 1111.- | Nr. 1215 1228.- |

Element, 1-türig, rechts gebandet,
1 Tablar

Élément, 1 porte, charnières à droite
1 rayon

B x H x T / L x H x P
50 x 73 x 42

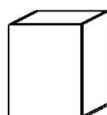

| Front face | deckl. vernie | furniert/ Glas plaqué/ verre | geschropt structurées |
|---------------------|-------------------|------------------------------|-----------------------|
| Korpus corps | | | |
| decklackiert vernie | Nr. 1220 811.- | Nr. 1221 939.- | Nr. 1222 1046.- |
| furniert plaqué | Nr. 1223 993.- | Nr. 1224 1111.- | Nr. 1225 1228.- |

exclusiv

Vitrine mit Klarglas in Front und Seite,
1-türig, links gebandet, 2 Glastablare

Vitrine en verre brillant, charniere à gauche
1 porte, 2 rayons en verre

B x H x T / L x H x P
50 x 73 x 42



| Front face | deckl. vernie | furniert/ Glas plaqué/ verre |
|---------------------|--------------------|------------------------------|
| Korpus corps | | |
| decklackiert vernie | Nr. 1641 1442.- | Nr. 1642 1560.- |
| furniert plaqué | Nr. 1645 1667.- | Nr. 1646 1785.- |

exclusiv

Vitrine mit Klarglas in Front und Seite,
1-türig, rechts gebandet, 2 Glastablare

Vitrine en verre brillant, charniere à droite
1 porte, 2 rayons en verre

B x H x T / L x H x P
50 x 73 x 42

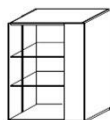

| Front face | deckl. vernie | furniert/ Glas plaqué/ verre |
|---------------------|--------------------|------------------------------|
| Korpus corps | | |
| decklackiert vernie | Nr. 1651 1442.- | Nr. 1652 1560.- |
| furniert plaqué | Nr. 1655 1667.- | Nr. 1656 1785.- |

Element
4 Schubladen

Élément
4 tiroirs

B x H x T / L x H x P
50 x 73 x 42



| Front face | deckl. vernie | furniert/ Glas plaqué/ verre | geschroppt structurées |
|---------------------|--------------------|------------------------------|------------------------|
| Korpus corps | | | |
| decklackiert vernie | Nr. 1230 1175.- | Nr. 1231 1282.- | Nr. 1232 1389.- |
| furniert plaqué | Nr. 1233 1335.- | Nr. 1234 1442.- | Nr. 1235 1560.- |

Element, 2-türig, 1 Tablar, ohne Mittelwand

Element à 2 portes, 1 rayon, sans séparation

B x H x T / L x H x P
100 x 73 x 42

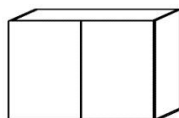

| Front face | deckl. vernie | furniert/ Glas plaqué/ verre | geschroppt structurées |
|---------------------|--------------------|------------------------------|------------------------|
| Korpus corps | | | |
| decklackiert vernie | Nr. 1200 1175.- | Nr. 1201 1389.- | Nr. 1202 1635.- |
| furniert plaqué | Nr. 1203 1389.- | Nr. 1204 1603.- | Nr. 1205 1860.- |

Element
4 Schubladen

Élément
4 tiroirs

B x H x T / L x H x P
100 x 73 x 42



| Front face | deckl. vernie | furniert/ Glas plaqué/ verre | geschroppt structurées |
|---------------------|--------------------|------------------------------|------------------------|
| Korpus corps | | | |
| decklackiert vernie | Nr. 1370 1560.- | Nr. 1371 1731.- | Nr. 1372 2116.- |
| furniert plaqué | Nr. 1373 1731.- | Nr. 1374 1924.- | Nr. 1375 2213.- |

Höhe: 73 cm

Hauteur: 73 cm

Sideboard, 3-türig, 3 Tablare, wird in einem Stück geliefert

Buffet à 3 portes, 3 rayons

B x H x T / L x H x P
150 x 73 x 42

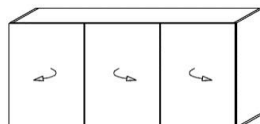

| Front face | deckl. vernie | furniert/ Glas plaqué/ verre | geschroppt structurées |
|---------------------|--------------------|------------------------------|------------------------|
| Korpus corps | | | |
| decklackiert vernie | Nr. 1270 1892.- | Nr. 1271 2170.- | Nr. 1272 2609.- |
| furniert plaqué | Nr. 1273 2277.- | Nr. 1274 2555.- | Nr. 1275 2994.- |

Sideboard, 2-türig, 4 Schubladen, 2 Tablare, wird in einem Stück geliefert

Buffet à 2 portes, 4 tiroirs 2 rayons

B x H x T / L x H x P
150 x 73 x 42

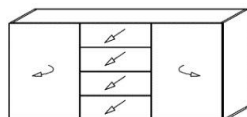

| Front face | deckl. vernie | furniert/ Glas plaqué/ verre | geschroppt structurées |
|---------------------|--------------------|------------------------------|------------------------|
| Korpus corps | | | |
| decklackiert vernie | Nr. 1280 2330.- | Nr. 1281 2673.- | Nr. 1282 2887.- |
| furniert plaqué | Nr. 1283 2737.- | Nr. 1284 3079.- | Nr. 1285 3315.- |

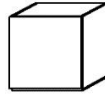
Höhe: 55 cm**Hauteur: 55 cm****Element**, 1-türig, links gebandet,
1 Tablar**Élément**, 1 porte, charnières à gauche
1 rayon

| Front face | deckl. vernis | furniert/ Glas plaqué/ verre | geschropt structurées |
|--------------|---------------|------------------------------|-----------------------|
| Korpus corps | | | |
| decklackiert | Nr. 1310 | Nr. 1311 | Nr. 1312 |
| vernise | 715.- | 822.- | 939.- |
| furniert | Nr. 1313 | Nr. 1314 | Nr. 1315 |
| plaqué | 822.- | 939.- | 1046.- |

B x H x T / L x H x P
50 x 55 x 42

Aufpreis: supplément

| | |
|------------------------|----------|
| Türe in Akustikstoff | Nr. 9813 |
| porte tissu acoustique | 276.- |

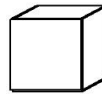
Element, 1-türig, rechts gebandet,
1 Tablar**Élément**, 1 porte, charnières à droite
1 rayon

| Front face | deckl. vernis | furniert/ Glas plaqué/ verre | geschropt structurées |
|--------------|---------------|------------------------------|-----------------------|
| Korpus corps | | | |
| decklackiert | Nr. 1320 | Nr. 1321 | Nr. 1322 |
| vernise | 715.- | 822.- | 939.- |
| furniert | Nr. 1323 | Nr. 1324 | Nr. 1325 |
| plaqué | 822.- | 939.- | 1046.- |

B x H x T / L x H x P
50 x 55 x 42

Aufpreis: supplément

| | |
|------------------------|----------|
| Türe in Akustikstoff | Nr. 9813 |
| porte tissu acoustique | 276.- |

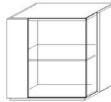
exclusiv**Vitrine** mit Klarglas in Front und Seite,
1-türig, links gebandet, 1 Glastablar**Vitrine** en verre brillant, charniere à gauche
1 porte, 1 rayon en verre

| Front face | deckl. vernis | furniert/ Glas plaqué/ verre |
|--------------|---------------|------------------------------|
| Korpus corps | | |
| decklackiert | Nr. 1831 | Nr. 1832 |
| vernise | 1335.- | 1442.- |
| furniert | Nr. 1835 | Nr. 1836 |
| plaqué | 1442.- | 1560.- |

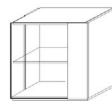
B x H x T / L x H x P
50 x 55 x 42**exclusiv****Vitrine** mit Klarglas in Front und Seite,
1-türig, rechts gebandet, 1 Glastablar**Vitrine** en verre brillant, charniere à droite
1 porte, 1 rayon en verre

| Front face | deckl. vernis | furniert/ Glas plaqué/ verre |
|--------------|---------------|------------------------------|
| Korpus corps | | |
| decklackiert | Nr. 1841 | Nr. 1842 |
| vernise | 1335.- | 1442.- |
| furniert | Nr. 1845 | Nr. 1846 |
| plaqué | 1442.- | 1560.- |

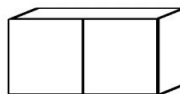
B x H x T / L x H x P
50 x 55 x 42**Element**, 2-türig, 1 Tablar,
ohne Mittelwand**Élément** à 2 portes, 1 rayon
sans séparation

| Front face | deckl. vernis | furniert/ Glas plaqué/ verre | geschropt structurées |
|--------------|---------------|------------------------------|-----------------------|
| Korpus corps | | | |
| decklackiert | Nr. 1300 | Nr. 1301 | Nr. 1302 |
| vernise | 1004.- | 1228.- | 1442.- |
| furniert | Nr. 1303 | Nr. 1304 | Nr. 1305 |
| plaqué | 1175.- | 1389.- | 1603.- |

B x H x T / L x H x P
100 x 55 x 42

Element mit 2 Schubladen,
ohne Mittelwand

Elément avec 2 tiroirs
sans séparation

B x H x T / L x H x P
100 x 55 x 42

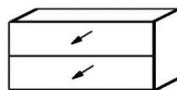

| Front face | deckl. vernie | furniert/ Glas plaqué/ verre | geschropt structurées |
|---------------------|--------------------|------------------------------|-----------------------|
| Korpus corps | | | |
| decklackiert vernie | Nr. 1330 1282.- | Nr. 1331 1442.- | Nr. 1332 1624.- |
| furniert plaqué | Nr. 1333 1442.- | Nr. 1334 1603.- | Nr. 1335 1795.- |

Element mit 1 Schublade unten, 1 Klappe oben inkl. Kabeldurchlass, ohne Mittelwand
Klappeninnenmass: 96x23x38 cm

Elément avec 1 tiroir en bas et
1 porte baseculante en haut, sans séparation
Dimension intérieur: 96x23x38 cm

B x H x T / L x H x P
100 x 55 x 42

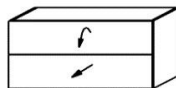

| Front face | deckl. vernie | furniert/ Glas plaqué/ verre | geschropt structurées |
|---------------------|--------------------|------------------------------|-----------------------|
| Korpus corps | | | |
| decklackiert vernie | Nr. 1340 1282.- | Nr. 1341 1442.- | Nr. 1342 1624.- |
| furniert plaqué | Nr. 1343 1442.- | Nr. 1344 1603.- | Nr. 1345 1795.- |

Aufpreis: supplément

| | |
|--|-------------------|
| Klappe in Akustikstoff cache tissu acoustique | Nr. 9811 287.- |
|--|-------------------|

Element mit 1 Nische, 1 Schublade,
Nischengröße: 96x23x38 cm, Kabeldurchlass

Elément avec une niche et une tiroir
dimension de la niche: 96x23x38 cm
passe câble

B x H x T / L x H x P
100 x 55 x 42

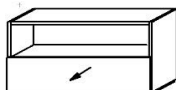

| Front face | deckl. vernie | furniert/ Glas plaqué/ verre | geschropt structurées |
|---------------------|--------------------|------------------------------|-----------------------|
| Korpus corps | | | |
| decklackiert vernie | Nr. 1350 1175.- | Nr. 1351 1282.- | Nr. 1352 1389.- |
| furniert plaqué | Nr. 1353 1335.- | Nr. 1354 1442.- | Nr. 1355 1560.- |

Element mit 1 Doppelschublade unten und
1 Klappe oben inkl. Kabeldurchlass, mit
Mittelwand oben zurückgesetzt

Elément avec 1 tiroir en bas et
1 porte baseculante en haut, séparation,

B x H x T / L x H x P
150 x 55 x 42

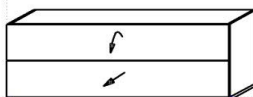

| Front face | deckl. vernie | furniert/ Glas plaqué/ verre | geschropt structurées |
|---------------------|--------------------|------------------------------|-----------------------|
| Korpus corps | | | |
| decklackiert vernie | Nr. 5020 1560.- | Nr. 5021 1742.- | Nr. 5022 1988.- |
| furniert plaqué | Nr. 5023 1785.- | Nr. 5024 1967.- | Nr. 5025 2213.- |

Aufpreis: supplément

| | |
|--|-------------------|
| Klappe in Akustikstoff cache tissu acoustique | Nr. 9810 458.- |
|--|-------------------|

Abdeckblatt Tiefe 42 cm

plateau - profondeur 42 cm

Achtung: Bitte das Abdeckblatt immer
separat dazu bestellen.

Attention: veuillez toujours
commander le plateau séparément, s.v.p.

**Die Preise gelten für Klar- und Mattglas
hinterlackiert**

Les prix sont pour verre clair et mat

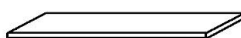

| | deckl. vernie | furniert plaqué | Glas verre |
|--------------|-------------------|-------------------|-------------------|
| 50 x 1 x 42 | Nr. 3000 180.- | Nr. 3010 223.- | Nr. 4000 297.- |
| 100 x 1 x 42 | Nr. 3001 223.- | Nr. 3011 265.- | Nr. 4001 383.- |
| 150 x 1 x 42 | Nr. 3002 265.- | Nr. 3012 308.- | Nr. 4002 490.- |
| 200 x 1 x 42 | Nr. 3003 319.- | Nr. 3013 362.- | Nr. 4003 522.- |
| 250 x 1 x 42 | Nr. 3004 362.- | Nr. 3014 404.- | Nr. 4004 704.- |
| 300 x 1 x 42 | Nr. 3005 469.- | Nr. 3015 522.- | Nr. 4005 961.- |

Aufsatz- oder Wandhänge-Elemente

Surmeubles ou meubles muraux

Achtung:

Alle Elemente sind ohne Sockel und ohne Abdeckblatt
Bitte das Abdeckblatt separat bestellen.
 Korpus erhältlich in Lack, Wildeiche, Kernbuche und
 Ami. Wildnussbaum.
 Front erhältlich in allen Materialien und Ausführungen.
 Abdeckblatt erhältlich in Lack, Furnier und Glas

Attention:

Tous les éléments sont sans socle et sans plaque
Veillez commander le plateau séparément, s.v.p.
 Corps disponible en vernie, chêne sauvage,
 coeur de hêtre et noyer sauvage américain
 Face disponible dans tous les matériaux et exécutions.
 Plateau disponible en vernie, plaqué et verre.

Höhe: 107cm

Hauteur: 107 cm

Element, 2-türig, links gebandet
 1 Zwischenboden, 1 Tablar

exclusiv

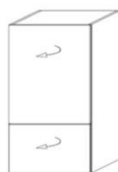

Élément à 2 portes, charnières à gauche
 1 fond intermédiaire, 1 rayon

B x H x T / L x H x P
50 x 107 x 42

| Front face | deckl. vernie | furniert/ Glas plaqué/ verre | geschropt |
|---------------------|--------------------|------------------------------|--------------------|
| Korpus corps | | | |
| decklackiert vernie | Nr. 1771 1175.- | Nr. 1772 1335.- | Nr. 1773 1560.- |
| furniert plaqué | Nr. 1776 1389.- | Nr. 1777 1496.- | Nr. 1778 1785.- |

Element, 2-türig, rechts gebandet
 1 Zwischenboden, 1 Tablar

exclusiv

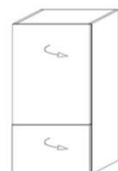

Élément à 2 portes, charnières à droite
 1 fond intermédiaire, 1 rayon

B x H x T / L x H x P
50 x 107 x 42

| Front face | deckl. vernie | furniert/ Glas plaqué/ verre | geschropt |
|---------------------|--------------------|------------------------------|--------------------|
| Korpus corps | | | |
| decklackiert vernie | Nr. 1781 1175.- | Nr. 1782 1335.- | Nr. 1783 1560.- |
| furniert plaqué | Nr. 1786 1389.- | Nr. 1787 1496.- | Nr. 1788 1785.- |

Vitrine mit Klarglas in Front und Seite,
 1-türig, links gebandet, Zwischenboden,
 2 Glastablare

exclusiv

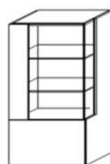

Vitrine en verre brillant, charniere à gauche
 1 porte, fond intermédiaire, 2 rayons en verre

B x H x T / L x H x P
50 x 107 x 42

| Front face | deckl. vernie | furniert/ Glas plaqué/ verre |
|---------------------|--------------------|------------------------------|
| Korpus corps | | |
| decklackiert vernie | Nr. 1661 1710.- | Nr. 1662 1892.- |
| furniert plaqué | Nr. 1665 2116.- | Nr. 1666 2223.- |

Vitrine mit Klarglas in Front und Seite,
 1-türig, rechts gebandet, Zwischenboden,
 2 Glastablare

exclusiv

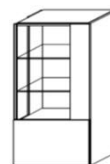

Vitrine en verre brillant, charniere à droite
 1 porte, fond intermédiaire, 2 rayons en verre

B x H x T / L x H x P
50 x 107 x 42

| Front face | deckl. vernie | furniert/ Glas plaqué/ verre |
|---------------------|--------------------|------------------------------|
| Korpus corps | | |
| decklackiert vernie | Nr. 1671 1710.- | Nr. 1672 1892.- |
| furniert plaqué | Nr. 1675 2116.- | Nr. 1676 2223.- |

Aufpreis: Vitrinen-Rückwand abgesetzt, Lack oder Furnier
 Supplément: le dos de la vitrine avec un contrast en vernie ou plaqué

| |
|------------|
| Preis/Stk. |
| Nr. 9801 |
| 171.- |

Höhe: 71 cm**Hauteur: 71 cm**

Element, 1-türig, links gebandet,
1 Tablar

Elément, 1 porte, charnières à gauche
1 rayon

B x H x T / L x H x P
50 x 71 x 42

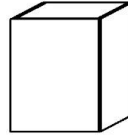

| Front face | deckl. vernie | furniert/ Glas plaqué/ verre | geschroppt structurées |
|---------------------|-------------------|------------------------------|------------------------|
| Korpus corps | | | |
| decklackiert vernie | Nr. 1400 768.- | Nr. 1401 875.- | Nr. 1402 993.- |
| furniert plaqué | Nr. 1403 939.- | Nr. 1404 1046.- | Nr. 1405 1175.- |

Element, 1-türig, rechts gebandet,
1 Tablar

Elément, 1 porte, charnières à droite
1 rayon

B x H x T / L x H x P
50 x 71 x 42

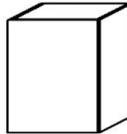

| Front face | deckl. vernie | furniert/ Glas plaqué/ verre | geschroppt structurées |
|---------------------|-------------------|------------------------------|------------------------|
| Korpus corps | | | |
| decklackiert vernie | Nr. 1410 768.- | Nr. 1411 875.- | Nr. 1412 993.- |
| furniert plaqué | Nr. 1413 939.- | Nr. 1414 1046.- | Nr. 1415 1175.- |

Höhe: 53 cm**Hauteur: 53 cm**

Element, 1-türig, links gebandet,
1 Tablar

Elément, 1 porte, charnières à gauche
1 rayon

B x H x T / L x H x P
50 x 53 x 42

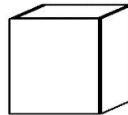

| Front face | deckl. vernie | furniert/ Glas plaqué/ verre | geschroppt structurées |
|---------------------|-------------------|------------------------------|------------------------|
| Korpus corps | | | |
| decklackiert vernie | Nr. 1430 704.- | Nr. 1431 811.- | Nr. 1432 939.- |
| furniert plaqué | Nr. 1433 811.- | Nr. 1434 929.- | Nr. 1435 1046.- |

Element, 1-türig, rechts gebandet,
1 Tablar

Elément, 1 porte, charnières à droite
1 rayon

B x H x T / L x H x P
50 x 53 x 42

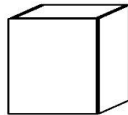

| Front face | deckl. vernis | furniert/ Glas plaqué/ verre | geschroppt structurées |
|---------------------|-------------------|------------------------------|------------------------|
| Korpus corps | | | |
| decklackiert vernie | Nr. 1440 704.- | Nr. 1441 811.- | Nr. 1442 939.- |
| furniert plaqué | Nr. 1443 811.- | Nr. 1444 929.- | Nr. 1445 1046.- |

Element, 2-türig, 1 Tablar,
ohne Mittelwand

Element à 2 portes, 1 rayon
sans séparation

B x H x T / L x H x P
100 x 53 x 42

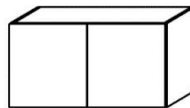

| Front face | deckl. vernie | furniert/ Glas plaqué/ verre | geschroppt structurées |
|---------------------|--------------------|------------------------------|------------------------|
| Korpus corps | | | |
| decklackiert vernie | Nr. 1420 1068.- | Nr. 1421 1282.- | Nr. 1422 1496.- |
| furniert plaqué | Nr. 1423 1282.- | Nr. 1424 1496.- | Nr. 1425 1731.- |

Element mit 2 Schubladen,
ohne Mittelwand

Elément avec 2 tiroirs
sans séparation

B x H x T / L x H x P
100 x 53 x 42



| Front face | deckl. vernie | furniert/ Glas plaqué/ verre | geschroppt structurées |
|---------------------|--------------------|------------------------------|------------------------|
| Korpus corps | | | |
| decklackiert vernie | Nr. 1450 1282.- | Nr. 1451 1442.- | Nr. 1452 1603.- |
| furniert plaqué | Nr. 1453 1496.- | Nr. 1454 1667.- | Nr. 1455 1838.- |

Element mit 1 Schublade unten, 1 Klappe oben, ohne Mittelwand

Elément avec 1 tiroir en bas et 1 porte basculante en haut sans séparation

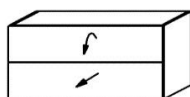

| Front face | deckl. vernie | furniert/ Glas plaqué/ verre | geschropt structurées |
|---------------------|--------------------|------------------------------|-----------------------|
| Korpus corps | | | |
| decklackiert vernie | Nr. 1460 1282.- | Nr. 1461 1442.- | Nr. 1462 1603.- |
| furniert plaqué | Nr. 1463 1496.- | Nr. 1464 1667.- | Nr. 1465 1838.- |

B x H x T / L x H x P
100 x 53 x 42

Aufpreis: supplément

| | |
|--|-------------------|
| Klappe in Akustikstoff cache tissu acoustique | Nr. 9810 458.- |
|--|-------------------|

Abdeckblatt Tiefe 42 cm

plateau - profondeur 42 cm

Achtung: Bitte das Abdeckblatt immer separat dazu bestellen.

Attention: veuillez toujours commander le plateau séparément, s.v.p.

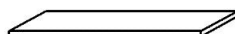

Die Preise gelten für Klar- und Mattglas hinterlackiert

Les prix sont pour verre clair et mat

| | deckl. vernie | furniert plaqué | Glas verre |
|--------------|-------------------|-------------------|-------------------|
| 50 x 1 x 42 | Nr. 3000 180.- | Nr. 3010 223.- | Nr. 4000 297.- |
| 100 x 1 x 42 | Nr. 3001 223.- | Nr. 3011 265.- | Nr. 4001 383.- |
| 150 x 1 x 42 | Nr. 3002 265.- | Nr. 3012 308.- | Nr. 4002 490.- |
| 200 x 1 x 42 | Nr. 3003 319.- | Nr. 3013 362.- | Nr. 4003 522.- |
| 250 x 1 x 42 | Nr. 3004 362.- | Nr. 3014 404.- | Nr. 4004 704.- |
| 300 x 1 x 42 | Nr. 3005 469.- | Nr. 3015 522.- | Nr. 4005 961.- |

Bodenmöbel**Éléments de base****Achtung:**

Alle Elemente sind inkl. Sockel, aber ohne Abdeckblatt

Bitte das Abdeckblatt separat bestellen.

Korpus erhältlich in Lack, Wildeiche, Kernbuche und Ami. Wildnussbaum.

Front erhältlich in allen Materialien und Ausführungen.

Abdeckblatt erhältlich in Lack, Furnier und Glas

Attention:

Tous les éléments sont livrés avec socle, mais sans plateau.

Veillez commander le plateau

séparément, s.v.p. Corps disponible en vernie, chêne sauvage, coeur de hêtre et noyer sauvage américain

Face disponible dans tous les matériaux et exécutions.

Plateau disponible en vernie, plaqué et verre.

Breite: 150 cm**Largeur: 150 cm**

Bodenmöbel, 1 Klappe links, 1 Schublade rechts, 1 Glastablar, 1 Kabeldurchlass

Élément de base, 1 porte baseculante à gauche, 1 tiroir à droite, 1 rayon en verre, 1 passage- câbles



B x H x T / L x H x P
150 x 37 x 53

| Front face | deckl. vernie | furniert/ Glas plaqué/ verre | geschropt structurées |
|---------------------|--------------------|------------------------------|-----------------------|
| Korpus corps | | | |
| decklackiert vernie | Nr. 5000 1228.- | Nr. 5001 1389.- | Nr. 5002 1581.- |
| furniert plaqué | Nr. 5003 1442.- | Nr. 5004 1603.- | Nr. 5005 1817.- |

Aufpreis: *supplément*

| | |
|--------------------|----------|
| Klappe mit Seilzug | Nr. 9995 |
| porte avec cable | 265.- |

Aufpreis: *supplément*

| | |
|------------------------|----------|
| Klappe in Akustikstoff | Nr. 9810 |
| cache tissu acoustique | 458.- |

Bodenmöbel, 1 Klappe rechts, 1 Schublade links, 1 Glastablar, 1 Kabeldurchlass

Élément de base, 1 porte baseculante à droite, 1 tiroir à gauche, 1 rayon en verre, 1 passage- câbles

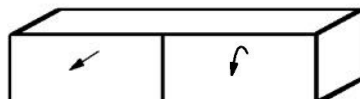

B x H x T / L x H x P
150 x 37 x 53

| Front face | deckl. vernie | furniert/ Glas plaqué/ verre | geschropt structurées |
|---------------------|--------------------|------------------------------|-----------------------|
| Korpus corps | | | |
| decklackiert vernie | Nr. 5050 1228.- | Nr. 5051 1389.- | Nr. 5052 1581.- |
| furniert plaqué | Nr. 5053 1442.- | Nr. 5054 1603.- | Nr. 5055 1817.- |

Aufpreis: *supplément*

| | |
|--------------------|----------|
| Klappe mit Seilzug | Nr. 9995 |
| porte avec cable | 265.- |

Aufpreis: *supplément*

| | |
|------------------------|----------|
| Klappe in Akustikstoff | Nr. 9810 |
| cache tissu acoustique | 458.- |

Bodenmöbel
2 Schubladen

Élément de base
2 tiroirs

B x H x T / L x H x P
150 x 37 x 53

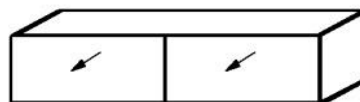

| Front face | deckl. vernie | furniert/ Glas plaqué/ verre | geschropt structurées |
|---------------------|--------------------|------------------------------|-----------------------|
| Korpus corps | | | |
| decklackiert vernie | Nr. 5010 1228.- | Nr. 5011 1389.- | Nr. 5012 1581.- |
| furniert plaqué | Nr. 5013 1442.- | Nr. 5014 1603.- | Nr. 5015 1817.- |

Breite: 225 cm**Largeur: 225 cm****Bodenmöbel**

2 Schubladen,
1 Klappe mit Glastablar und Kabeldurchlass

Elément de base

2 tiroirs, 1 porte basculante
avec 1 rayon verre et passe-câbles

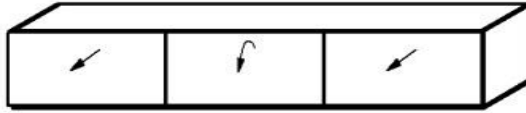

B x H x T / L x H x P
225 x 37 x 53

Aufpreis:

Klappe oder Schublade an einer anderen Position, beziehungsweise anstelle einer Klappe oder Schublade

Porte basculante ou tiroir à un autre emplacement, respectivement en guise d'une porte basculante ou d'un tiroir

| Front face | deckl. vernie | furniert/ Glas plaqué/ verre | geschroppt structurées |
|---------------------|--------------------|------------------------------|------------------------|
| Korpus corps | | | |
| decklackiert vernie | Nr. 5030 1667.- | Nr. 5031 1881.- | Nr. 5032 2138.- |
| furniert plaqué | Nr. 5033 1999.- | Nr. 5034 2266.- | Nr. 5035 2502.- |

Aufpreis: supplément

| | |
|-------------------------------------|-------------------|
| Klappe mit Seilzug porte avec cable | Nr. 9995 265.- |
|-------------------------------------|-------------------|

Aufpreis: supplément

| | |
|---|-------------------|
| Klappe in Akustikstoff cache tissu acoustique | Nr. 9810 458.- |
|---|-------------------|

| |
|-------------------|
| Nr. 9995 182.- |
|-------------------|

Bodenmöbel

2 Schubladen, Nische mit Glastablar und Kabeldurchlass, Nische: 72 x 15 x 50 cm

2 tiroirs, niche avec rayon verre,
et passe-câbles. Niche 72 x 15 x 50 cm

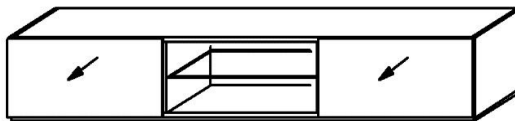

B x H x T / L x H x P
225 x 37 x 53

| Front face | deckl. vernie | furniert/ Glas plaqué/ verre | geschroppt structurées |
|---------------------|--------------------|------------------------------|------------------------|
| Korpus corps | | | |
| decklackiert vernie | Nr. 5040 1560.- | Nr. 5041 1742.- | Nr. 5042 1924.- |
| furniert plaqué | Nr. 5043 1892.- | Nr. 5044 2095.- | Nr. 5045 2266.- |

Abdeckblatt Tiefe 53 cm**plateau - profondeur 53 cm**

Achtung: Bitte das Abdeckblatt immer separat dazu bestellen.

Attention: veuillez toujours commander le plateau séparément, s.v.p.

Die Preise gelten für Klar- und Mattglas hinterlackiert

Les prix sont pour verre clair et mat

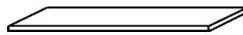

| | deckl. vernie | furniert plaqué | Glas verre |
|--------------|-------------------|-------------------|--------------------|
| 150 x 1 x 53 | Nr. 3030 297.- | Nr. 3031 362.- | Nr. 4010 672.- |
| 225 x 1 x 53 | Nr. 3032 362.- | Nr. 3033 415.- | Nr. 4011 854.- |
| 300 x 1 x 53 | Nr. 3034 501.- | Nr. 3035 554.- | Nr. 4012 1068.- |

Innenschublade zusätzlich zu Schublade B 75 cm
Tiroir intérieur, L 75 cm

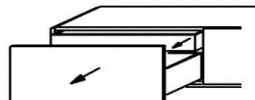

| links | rechts |
|-------------------|-------------------|
| Nr. 9703 394.- | Nr. 9704 394.- |

Tablar zusätzlich in Schublade B 75 cm
Rayon supplémentaire dans le tiroir, L 75 cm

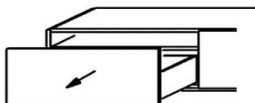

| links | rechts |
|-------------------|-------------------|
| Nr. 9705 169.- | Nr. 9706 169.- |

Achtung:

Alle Elemente sind ohne Sockel und ohne Abdeckblatt
Diese Elemente sind **mit** Abdeckblatt.
Korpus erhältlich in Lack, Wildeiche, Kernbuche und
Ami. Wildnussbaum.
Front erhältlich in allen Materialien und Ausführungen.

Attention:

Tous les éléments sont sans socle et sans plaque
Tous les éléments sont **avec** le plateau. Corps
disponible en vernis, chêne sauvage, coeur d'hêtre
et noyer sauvage américain
Face disponible dans tous les matériaux et exécutions.

Wandhängelement mit 1 Klappe

Élément mural avec 1 porte basculante

B x H x T / L x H x P
100 x 36 x 32



| Front face | deckl. vernie | furniert/ Glas plaqé/ verre | geschroppt structurées |
|---------------------|-------------------|-----------------------------|------------------------|
| Korpus corps | | | |
| decklackiert vernie | Nr. 2000 832.- | Nr. 2001 961.- | Nr. 2002 1068.- |
| furniert plaqé | Nr. 2003 961.- | Nr. 2004 1068.- | Nr. 2005 1175.- |

Wandhängelement mit 1 Schiebetüre

Élément mural avec 1 porte coulissante

B x H x T / L x H x P
150 x 36 x 32



| Front face | deckl. vernie | furniert/ Glas plaqé/ verre | geschroppt structurées |
|---------------------|--------------------|-----------------------------|------------------------|
| Korpus corps | | | |
| decklackiert vernie | Nr. 2010 1004.- | Nr. 2011 1111.- | Nr. 2012 1175.- |
| furniert plaqé | Nr. 2013 1228.- | Nr. 2014 1335.- | Nr. 2015 1389.- |

Winkeltablar

max. 10 kg belastbar

Rayon équerre

charge: 10 kg maximum

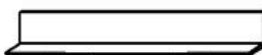

| | deckl. vernie | furniert plaqé |
|---------------|-------------------|-------------------|
| 150 x 20 x 24 | Nr. 3045 479.- | Nr. 3046 586.- |

Winkeltablar mit Klar- oder Mattglasboden

max. 10 kg belastbar

Rayon équerre avec rayon en verre clair ou

charge: 10 kg maximum

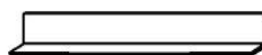

| | deckl. vernie | furniert plaqé |
|---------------|-------------------|-------------------|
| 150 x 20 x 24 | Nr. 3040 533.- | Nr. 3041 640.- |

Wandtablar max. 5kg belastbar

Rayon mural

charge: 5 kg maximum



| | deckl. vernie | furniert plaqé |
|--------------|-------------------|-------------------|
| 100 x 3 x 21 | Nr. 3050 287.- | Nr. 3051 330.- |
| 150 x 3 x 21 | Nr. 3052 319.- | Nr. 3053 383.- |
| 175 x 3 x 21 | Nr. 3054 362.- | Nr. 3055 426.- |
| 200 x 3 x 21 | Nr. 3056 394.- | Nr. 3057 447.- |

Zubehör**Accessoires**

Innenschublade mit weissem textilem Leder bezogen und mit Besteckeinteilung,
50 cm breit und eingebaut

Tiroir intérieur recouvert de cuir textile blanc avec range-couverts,
largeur 50 cm, monté

Nr. 9970

372.-



Innenschublade mit weissem textilem Leder bezogen, 50 cm breit und eingebaut

Tiroir intérieur recouvert de cuir textile blanc, largeur 50 cm, monté

Nr. 9971

319.-

Zusätzliches **Holztablar** inkl. Reihenbohrung

Rayon en bois supplémentaire, perçage en série inclus

Nr. 9825

105.-

Zusätzliches **Glastablar** inkl. Reihenbohrung

Rayon en verre supplémentaire, perçage en série inclus

Nr. 9812

105.-

Nur **Reihenbohrung**, ohne Tablar

seulement **perçage** en série inclus

Nr. 0825

94.-

Zubehör für Bodenmöbel**Accessoires pour les éléments de base**

TV-Aufsatz in Klarglas **50cm tief**
max. 50 kg belastbar

90 x 17 x 50

Nr. 1059

426.-

Support pour TV en verre clair
charge: 50 kg maximum

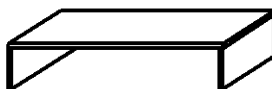

TV-Aufsatz in Klarglas **35cm tief**
max. 50 kg belastbar

90 x 17 x 35

Nr. 4030

426.-

Support pour TV en verre clair
charge: 50 kg maximum

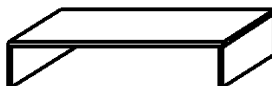
**Infrarot-Receiver**

Geniessen Sie ungestört den Bedienungskomfort
ohne sichtbare A/V Geräte. Mit Ausnahme des
sehr kleinen IR Empfängers kann der gesamte Satz
vollständig ausser Sichtweite platziert werden.
DVD-Geräte oder Musikanlagen lassen sich
bequem mit der geräteeigenen Fernbedienung
bedienen, auch wenn sie sich
hinter geschlossenen Fronten befinden.



Nr. 9940

308.-

Receveur infrarouge

Profitez tranquillement du confort de commande, sans que
vos appareils A/V soient visibles.

A l'exception du minuscule récepteur IR, l'ensemble
de l'installation peut être placé dans le meuble.

Les appareils DVD ou stéréo peuvent être enclenchés et
déclenchés confortablement avec les télécommandes des
appareils, même lorsque les portes sont fermées.



Spezialanfertigungen**Fabrications spéciales**

Element in der **Tiefe kürzen**, ohne Schubladen
Raccourcir ou rallonger un élément dans la profondeur sans tiroir

Nr. 9995

492.-

Element in der **Tiefe kürzen**, mit Schubladen
Raccourcir ou rallonger un élément dans la profondeur, avec tiroirs

Nr. 9995

631.-

Element in der **Höhe** oder **Breite kürzen**
ohne Schublade, mit Glasfront
Raccourcir un élément dans la largeur ou la hauteur, sans tiroir avec face en verre

Nr. 9995

492.-

Element in der **Höhe** oder **Breite kürzen**
mit Schubladen und Glasfront
Raccourcir un élément dans la largeur ou la hauteur, avec tiroirs et avec face en verre

Nr. 9995

631.-

Element in der **Höhe** oder **Breite kürzen**
ohne Schublade, Front deckl. oder furniert
Raccourcir un élément dans la largeur ou la hauteur, sans tiroir, la face en verni ou en plaqué

Nr. 9995

385.-

Element in der **Höhe** oder **Breite kürzen**
mit Schubladen, Front deckl. oder furniert
Raccourcir un élément dans la largeur ou la hauteur, avec tiroirs, la face en verni ou en plaqué

Nr. 9995

524.-

Kabeldurchlass mit Abdeckung rund
passé-câble avec couvercle rond

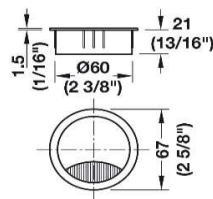

| | Lack/Furnier verni/plaqué | Glas verre |
|---------------------------------------|------------------------------|-------------------|
| chrom matt <i>chrome mat</i> | Nr. 0832 193.- | Nr. 0835 514.- |
| chrom glanz <i>chrome brillant</i> | Nr. 0833 193.- | Nr. 0836 514.- |
| schwarz <i>noir</i> | Nr. 0834 193.- | Nr. 0837 514.- |

Kabeldurchlass ohne Abdeckung

Ausschnitt gemäss Skizze möglich
*Passe-câbles sans couvercle
 coupe possible selon esquisse*

| Lack/Furnier verni/plaqué | Glas verre |
|------------------------------|-------------------|
| Nr. 0838 161.- | Nr. 0831 482.- |

Aufpreis: Verschiedene Frontfarben im gleichen Element

Als Basispreis gilt das teuerste Frontmaterial
Supplément: Quand vous commandez différents couleurs de la face dans un élément, vous prenez le prix plus cher.

Fr. 180.- pro Farbe und Element

Fr. 180.- par couleur et élément

Aufpreis: Raumteiler

Supplément: élément de séparation

+30%

Aufpreis: nach RAL oder NCS lackiert, pro Kommission

Supplément: en verni selon RAL ou NCS

Fr. 390.- pro Kommission und Farbe

Fr. 390.- par commission et couleur

Aufpreis: Korpus und/ oder Front in einem anderen MAB-Furnier

Supplément: corps et la face avec une autre bois de MAB

+30%, mindestens Fr. 390.-

+30%, au minimum Fr. 390.-

Aufpreis: Korpus und / oder Front geölt, statt lackiert

Supplément: le corps et/ou la face huilé au lieu de verni

Fr. 290.- pro Kommission

Fr. 290.- par commission

Bei Tiefe 54cm

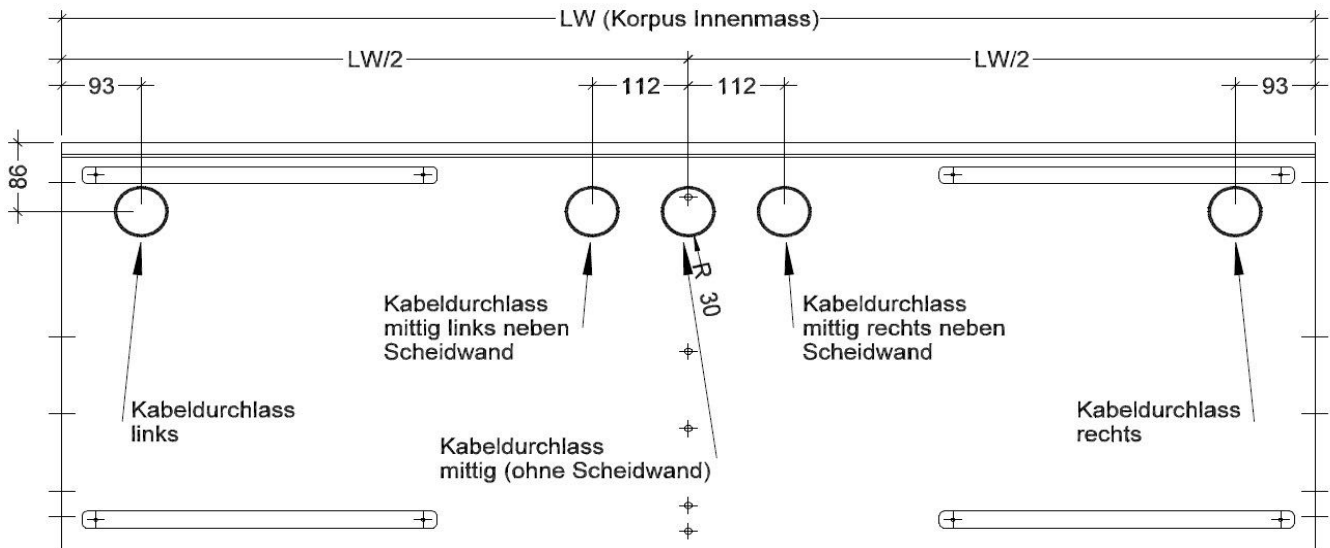

Bei Tiefe 43cm

