



inkl. Rohstoff-  
Teuerungszuschlag

**7%**

Gültig ab  
1. Mai 2022

# LUNA

Verkaufspreisliste CHF  
gültig ab 01.05.2022

Prix de vente CHF  
à partir du 01.05.2022

Diese Preisliste ersetzt alle  
bisherigen. Irrtümer und technische  
Änderungen bleiben vorbehalten

Par cette présente liste toutes les  
autres listes de prix perdent leur  
validité. Nous nous réservons le droit  
de corriger des erreurs de prix et de  
mesures.

Wir machen Ihr Zuhause

# MOBEL SUTTER AG

[www.moebelsutter.ch](http://www.moebelsutter.ch)

6432 Rickenbach SZ

**mab**  Möbel  
Muotathal

## Programm 8310: LUNA - Farbnummern

			<b>Furnier plaqué</b>		
<b>Furnier plaqué</b>	Wildeiche natur	<i>chêne sauvage nature</i>	1809		
	Wildeiche weiss gebeizt	<i>chêne sauvage teinté blanc</i>	1833		
	Wildeiche geräuchert	<i>chêne sauvage fumé</i>	1821		
	Amerik. Wildnussbaum	<i>noyer sauvage américain</i>	2509		
			<b>Lack vernis</b>	<b>Klarglas optiwhite verre optiwhite</b>	<b>Mattglas optiwhite verre mat optiwhite</b>
<b>Farben couleurs</b>	verkehrsweiss	<i>blanc trafic</i>	8965	9085	9485
	reinweiss	<i>blanc pur</i>	8946	9036	9460
	cremeweiss	<i>blanc crème</i>	8924	9040	9440
	lichtgrau	<i>gris clair</i>	8957	9057	9457
	mittelgrau	<i>gris moyen</i>	8985	9058	9458
	macchiato	<i>macchiato</i>	8986	9059	9459
	naturgrau	<i>gris nature</i>	8933	9041	9441
	urbangrau	<i>urban gris</i>	8989	9098	9498
	taupe	<i>taupe</i>	8971	9089	9489
	apricot	<i>abricot</i>	8987	9038	9438
	marine blau	<i>bleu marin</i>	8988	9039	9439
	graphitgrau	<i>gris graphite</i>	8927	9002	9402
	grigio	<i>grigio</i>	8979	9090	9490
	tiefschwarz	<i>noir</i>	8945	9061	9461
	sky blue	<i>sky blue</i>	8984	9097	9497
	altrosa	<i>vieux rose</i>	8940	9047	9447
	anthrazit	<i>anthracite</i>	8962	9083	9483
	mint	<i>mint</i>	8931	9022	9422
	rosa	<i>rose</i>	8937	9028	9428
	sand	<i>sable</i>	8926	9020	9420
	ecru	<i>écru</i>	8958	9067	9467
	barolo	<i>barolo</i>	8968	9088	9488
	greige	<i>greige</i>	8973	9077	9477
	curry	<i>curry</i>	8935	9080	9480
	grüngrau	<i>vert gris</i>	8978	9091	9491
	purpurrot	<i>pourpre</i>	8930	9066	9466
platingrau	<i>gris platin</i>	8925	9011	9411	
<b>Spiegel miroir</b>	Spiegel bronze	<i>miroir bronze</i>	-	9032	9432
	Spiegel grau	<i>miroir gris</i>	-	9055	9455
	Spiegel	<i>miroir</i>	-	9099	9499
			<b>Decovin</b>		
<b>Decovin</b>	Decovin top schwarz	<i>Decovin top noir</i>	9734		
	Decovin top weiss	<i>Decovin top blanc</i>	9735		
	Decovin top dunkelbraun	<i>Decovin top brun foncé</i>	9736		
	Decovin top grigio	<i>Decovin top grigio</i>	9737		
	Decovin top lava	<i>Decovin top lava</i>	9740		

Bei Holzfurnier sind Abweichungen in Farbe und Struktur naturgegeben und toleriert. Konstruktions- und Sortimentsänderungen bleiben vorbehalten. Gedruckte Farben sind nur bedingt verbindlich. Verlangen Sie im Zweifelsfall die Original-Muster.

*Des écarts dans les teintes et la structure sont possibles et tolérés. MAB se réserve le droit d'apporter des modifications dans la conception ou l'assortiment. Les couleurs imprimées ne correspondent pas toujours à la réalité. En cas de doute, veuillez demander un échantillon original.*

			①	②	③	④	⑤	⑥
			Korpus / Bettseite	Zierleiste beim Bett	Kopfteil	Front-Schrank	Fronten / Abdeckblatt	Füüsse
<b>Furnier plaqué</b>	Wildeiche natur	<i>chêne sauvage nature</i>	X	X	X	X	X	X
	Wildeiche weiss gebeizt	<i>chêne sauvage teinté blanc</i>	X	X	X	X	X	X
	Wildeiche geräuchert	<i>chêne sauvage fumé</i>	X	X	X	X	X	X
	Amerik. Wildnussbaum	<i>noyer sauvage américain</i>	X	X	X	X	X	X
	Andere MAB - Furniere	<i>autres placage MAB</i>	+30% mindestens 390.-					
<b>Lack verniss</b>	MAB - Lackfarben	<i>verniss MAB</i>	X	X	X	X	X	X
	Nach RAL oder NCS	<i>couleurs RAL ou NCS</i>	Pro Farbe und Kommission 390.-					
<b>Glas verre</b>	Klarglas optiwhite lackiert	<i>verre clair optiwhite verni</i>	-	-	-	X	X	-
	Mattglas optiwhite lackiert	<i>verre mat optiwhite verni</i>	-	-	-	X	X	-
	Nach RAL oder NCS	<i>couleurs RAL ou NCS</i>	+390.-					
<b>Spiegel miroir</b>	Spiegel bronze	<i>miroir bronze</i>	-	-	-	X	X	-
	Spiegel satiniert bronze	<i>miroir satiné bronze</i>	-	-	-	X	X	-
	Spiegel grau	<i>miroir gris</i>	-	-	-	X	X	-
	Spiegel satiniert grau	<i>miroir satiné gris</i>	-	-	-	X	X	-
	Spiegel	<i>miroir</i>	-	-	-	X	X	-
<b>Decovin</b>	grigio	<i>noir</i>	-	+298.-	X	-	-	-
	weiss	<i>blanc</i>	-		X	-	-	-
	schwarz	<i>brun foncé</i>	-		X	-	-	-
	dunkelbraun	<i>grigio</i>	-		X	-	-	-
	lava	<i>lava</i>	-		X	-	-	-
	Andere Decovin Farben	<i>autres couleurs Decovin</i>	-	+15%		-	-	-
<b>Alu</b>	Chrom matt	<i>chromé mat</i>	-	-	-	-	-	X
	Chrom glanz	<i>chromé brillant</i>	-	-	-	-	-	X

Kappnaht (Endziffer 3)  
*couture rabattue (chiffre final 3)*



Biesennaht (Endziffer 4)  
*couture en surpiqûre (chiffre final 4)*

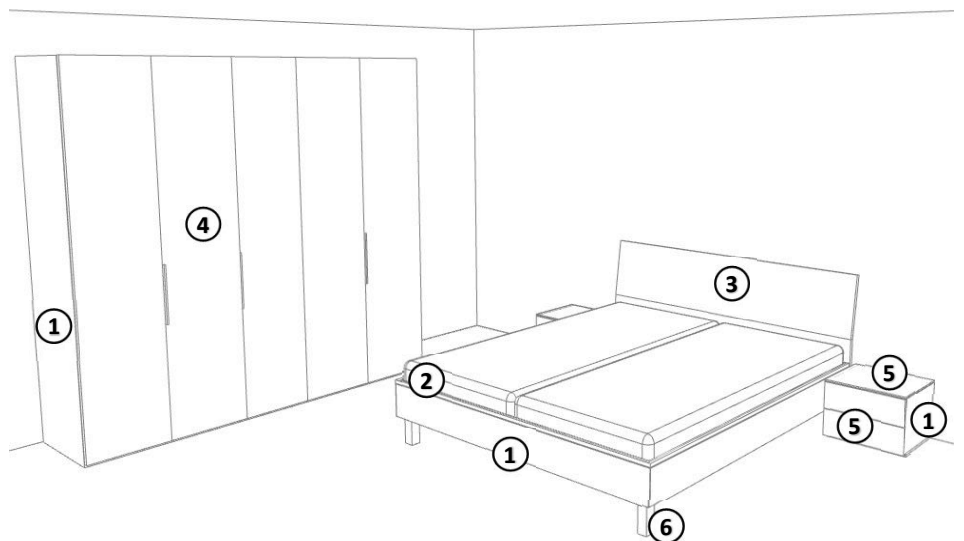

## Programm 8310: LUNA

### Kombinationen / combinaisons

Preise der im Katalog fotografierten Kombinationen inkl. Zubehör.  
Zusammenstellung pro Möbelarrangement, siehe Bild von links nach rechts.  
*Prix des parois photographiées dans le catalogue, accessoires inclus.*  
*Composition par arrangement, voir l'illustration de gauche à droite.*

	<b>Anzahl x Artikel / Nombre x article</b>		<b>CHF</b>
<b>9101</b>	<b>Bettrahmen / cadre de lit</b> 1x1451, 1x2046, 1x2354	180 x 200 x 43 cm	<b>2799.-</b>
	<b>Nachttische / table de nuit</b> 2x5031, 2x3103	60 x 43 cm	<b>1404.-</b>
	<b>Schrank mit 1 Tablar und 1 Tablar mit Kleiderstange fix</b> <b>Armoire avec 1 rayon et 1 rayon fixe avec tringle</b> 1x4833, 1x4420, 1x4410, 3x8212, 1x8202, 3x8272, 1x9857, 1x9843, 1x9856, 1x9842, 1x9855, 1x9841	185 x 221 cm	<b>4276.-</b>
<b>9102</b>	<b>Bettrahmen / cadre de lit</b> 1x1441, 1x2013, 1x2342	160 x 200 x 43 cm	<b>2457.-</b>
	<b>Nachttische Ava / table de nuit Ava</b> 2x5161, 2x3428 Beleuchtung: 2x9781, 2x9780	42 x 61 cm	<b>1896.-</b> <b>638.-</b>
	<b>Sideboard Sona / sideboard Sona</b> 1x6312, 1x6242, 1x2002	220 x 85 cm	<b>4295.-</b>
	<b>Eckschrank mit 1 Tablar und 1 Tablar mit Kleiderstange fix</b> <b>Armoire d'angle avec 1 rayon et 1 rayon fixe avec tringle</b> 1x4211, 1x4490, 2x4430, 1x8201, 6x8211, 4x8271, 1x9855, 1x9841, 1x9859, 1x9849, 2x9857, 2x9843	307 x 221 cm	<b>5258.-</b>
<b>9103</b>	<b>Bettrahmen / cadre de lit</b> 1x1441, 1x2045, 1x2343	160 x 200 x 43 cm	<b>2745.-</b>
	<b>Nachttische / table de nuit</b> 2x5021, 2x3002	50 x 43 cm	<b>1280.-</b>
<b>9105</b>	<b>Schrank mit 1 Tablar und 1 Tablar mit Kleiderstange fix</b> <b>Armoire avec 1 rayon et 1 rayon fixe avec tringle</b> 1x4233, 2x4430, 6x8212, 3x8283, 3x9857, 3x9843	300 x 221 cm	<b>5024.-</b>
<b>9106</b>	<b>Schrank mit 1 Tablar und 1 Tablar mit Kleiderstange fix</b> <b>Armoire avec 1 rayon et 1 rayon fixe avec tringle</b> 1x4611, 2x8602, 2x8291, 1x9857, 1x9843, 1x9856, 1x9842	150 x 221 cm	<b>3238.-</b>

**Verschiedene Montagepositionen der Quertraversen:**  
*Diverses positions de montage des traverses transversales:*

**Positionen der Quertraversen standard: 34,4 cm**  
*positions des traverses pour les lits standard: 34.4 cm*

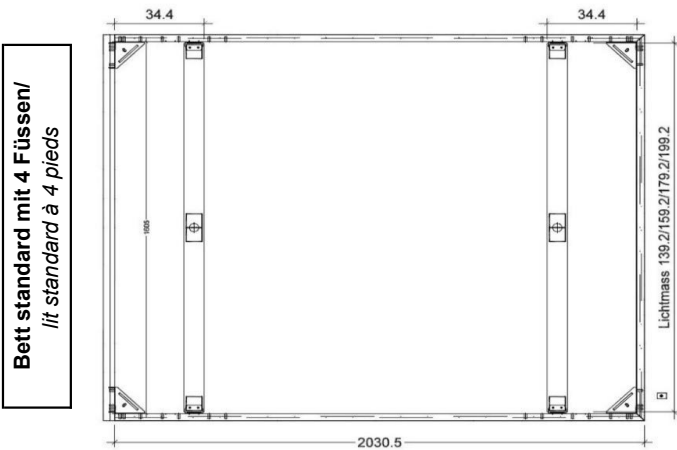

**Bett standard mit 4 Füßen/  
lit standard à 4 pieds**

**Positionen der Quertraversen für Motorenbett: 25,4 cm**  
*positions des traverses pour les lits à moteurs: 25,4 cm*

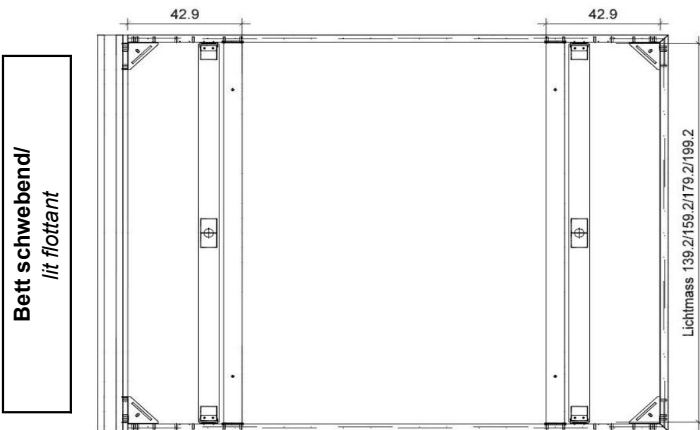
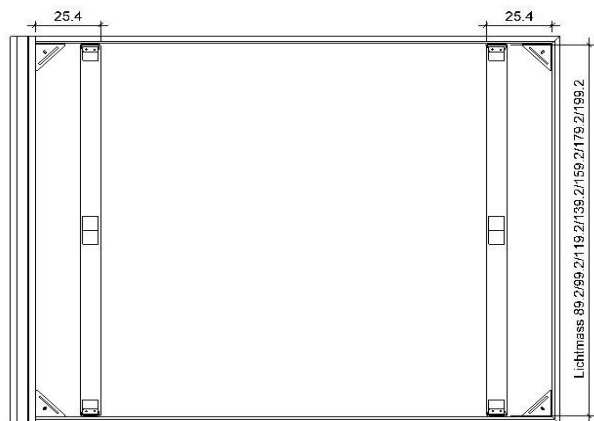

**Bett schwebend/  
lit flottant**

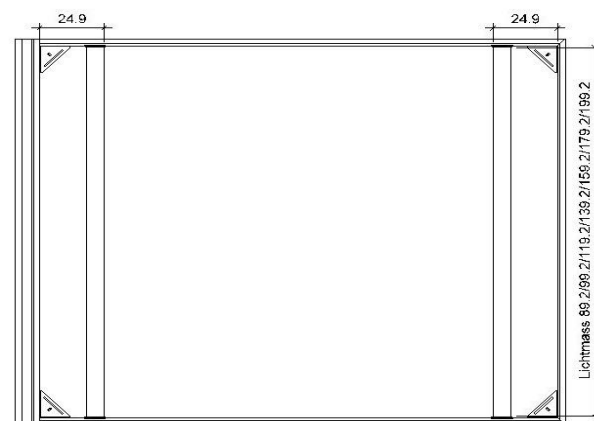

Um beim schwebenden Bett mit Motoreinbau verschiedene Einbautiefen zu erhalten, werden Klötze mitgeliefert, welche direkt auf die Metallquertraversen montiert werden können.

*Les cales qui sont livrées sont montées directement sur les travers Elles permettent d'atteindre différentes profondeurs d'encastrement*

**Aufpreis Bett abändern:**  
*Modifications contre supplément:*

**Bettbreite ändern**  
*raccourcir en largeur*

	Kürzen
Bett mit Füßen <i>lit avec pieds</i>	Nr. 9995 321.-
Bett schwebend <i>lit flottant</i>	Nr. 9995 385.-

**Längstraverse** (8cm breit) statt Quertraverse  
 (in Kombination mit schwebendem Bett  
 nicht möglich)

Nr. 9995
212.-

**traverse longitudinale** (largeur 8 cm) au lieu de transversale  
 (uniquement pour les lits à pieds)

Kürzen oder Verlängern der **Bettseiten** bitte jeweils beim entsprechenden Bett schauen.  
*Veillez à chaque fois vous assurer quelles sont modifications en longueur possibles des côtés du lit .*

## Preisliste Bett LUNA

## Liste de prix de lit LUNA

Der Bettrahmen ist in Lack oder Holzfurnier erhältlich  
 Bettrahmen in Standard- und Komforthöhe.  
 Bett schwebend oder mit verschiedenen Füßen.  
 Die Zierleiste am Bettrahmen in Lack, Holz oder Decovin (Aufpreis)  
**Bett-Quertraversen: standardmässig ab B 160 cm**  
**Bitte Ausführung der Zierleiste angeben**

Les cadres de lit sont disponibles vernis ou en plaqué,  
 à une hauteur standard ou confort.  
 Lit flottant ou avec différents pieds. Bordure  
 du cadre vernie, en bois ou en Decovin (contre supplément)  
**Traverses transversales: dès L 160 cm**  
**Veillez préciser l'exécution de la bordure**

### Standardhöhe 36.1 cm

### Hauteur standard 36.1 cm

### Bettrahmen 4-seitig ohne Kopfteil

### Cadre de lit sans tête de lit

#### Bettrahmen 4-seitig auf Gehrung

wird ohne Kopfteil montiert

**Cadre de lit, quatre côtés, avec onglet**  
 monté sans tête de lit

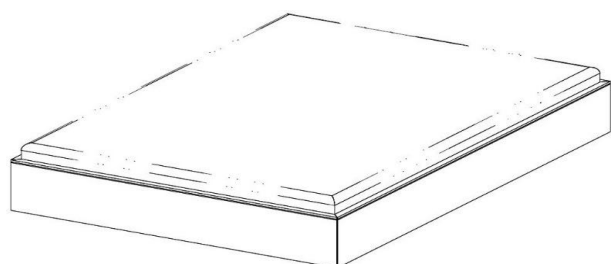

13.3  
+ 22.8  
+ 36.1

Füsse separat angeben.

Zierleiste in Lack oder Holzfurnier im Preis inbegriffen.  
 Veuillez indiquer le genre de pieds souhaité  
 Bordure vernie ou en plaqué comprise dans le prix.

Bettrahmenhöhe / hauteur du cadre : 22.8 cm  
 Einbautiefe / profondeur d'encastrement : 18.5 cm

Fussausführung Exécution des pieds	chrom matt chromé mat	chrom glänz. chromé brillant	Massivholz bois massiv
Fusshöhe 13 cm pieds 13 cm	Nr. 2071 0.-	Nr. 2072 0.-	Nr. 2073 118.-

Ausführung	deckl. vernie	furniert plaqué	Aufpreis schwebend flottant contre suppl.
90 x 200 cm (96.5 x 206.0)	Nr. 1001 1228.-	Nr. 1002 1442.-	Nr. 2061 235.-
100 x 200 cm (106.5 x 206.0)	Nr. 1011 1228.-	Nr. 1012 1442.-	Nr. 2062 235.-
120 x 200 cm (126.5 x 206.0)	Nr. 1021 1282.-	Nr. 1022 1560.-	Nr. 2063 235.-
140 x 200 cm (146.5 x 206.0)	Nr. 1031 1335.-	Nr. 1032 1560.-	Nr. 2064 235.-
160 x 200 cm (166.5 x 206.0)	Nr. 1041 1442.-	Nr. 1042 1667.-	Nr. 2065 235.-
180 x 200 cm (186.5 x 206.0)	Nr. 1051 1442.-	Nr. 1052 1667.-	Nr. 2066 235.-
200 x 200 cm (206.5 x 206.0)	Nr. 1061 1560.-	Nr. 1062 1785.-	Nr. 2067 235.-

#### Aufpreis:

Zierleiste in Decovin	Nr. 9926
bordure en Decovin	297.-

#### Bitte Ausführung der Zierleiste angeben!

Veillez préciser l'exécution de la bordure!

#### Aufpreis:

Bettseitenpaar, Standardhöhe 4-seitig ändern

#### prix supplément:

modifier les deux côtés, pour la hauteur standard, les 4 côtés

Bettbreite, Standardhöhe 4-seitig ändern

Largeur du lit, pour la hauteur standard modifier les 4 côtés

	Kürzen 190cm	Länge 210cm	Länge 220cm
Bettseitenpaar	Nr. 9904	Nr. 9905	Nr. 9906
modifier les 2 côtés	182.-	407.-	449.-

	Kürzen
Bett mit Füßen	Nr. 9995
cadre à pieds	321.-
Bett schwebend	Nr. 9995
cadre flottant	385.-

#### Option:

Längstraverse (Breite 8cm) statt Quertraverse  
 (in Kombination mit schwebendem Bett nicht möglich)  
 Traverse longitudinale (largeur 8 cm) au lieu de la  
 traverse transversale. (Pour lit à pieds uniquement)

Längstraverse	Nr. 9995
traverse longitudinale	212.-

Standardhöhe 36.1 cm

Hauteur standard 36.1 cm

Bettrahmen 3-seitig mit Kopfteil

Cadre de lit, 3 côtés, avec tête

Bettrahmen 3-seitig auf Gehrung

wird mit Kopfteil montiert

Cadre de lit, 3 côtés

fixé à la tête de lit

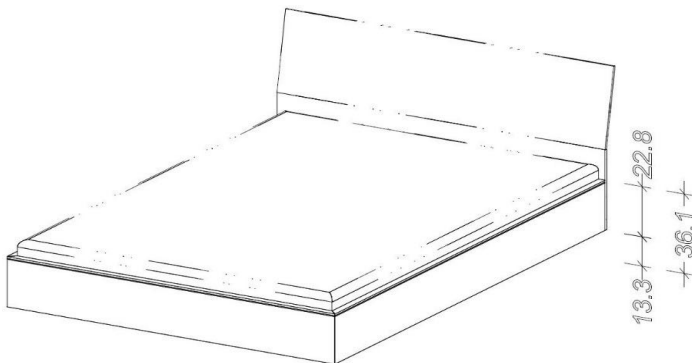

Füße separat angeben

Zierleiste in Lack oder Holz furnier im Preis inbegriffen.

Veillez indiquer le genre de pieds souhaité

Bordure vernie ou en plaqué comprise dans le prix.

Bettrahmenhöhe / hauteur du cadre : 22.8 cm

Einbautiefe / profondeur d'encastrement : 18.5 cm

<b>Fussausführung</b> <i>Exécution des pieds</i>	chrom matt <i>chromé mat</i>	chrom glänz. <i>chromé brillant</i>	Massivholz <i>bois massif</i>
Fusshöhe 13 cm <i>pieds 13 cm</i>	Nr. 2071	Nr. 2072	Nr. 2073
	0.-	0.-	118.-

<b>Ausführung</b>	deckl. <i>vernies</i>	furniert <i>plaqué</i>	Aufpreis schwebend <i>flottant contre suppl.</i>
90 x 200 cm <i>(96.5 x 213.7)</i>	Nr. 1301 1228.-	Nr. 1302 1442.-	Nr. 2061 235.-
100 x 200 cm <i>(106.5 x 213.7)</i>	Nr. 1311 1228.-	Nr. 1312 1442.-	Nr. 2062 235.-
120 x 200 cm <i>(126.5 x 213.7)</i>	Nr. 1321 1282.-	Nr. 1322 1560.-	Nr. 2063 235.-
140 x 200 cm <i>(146.5 x 213.7)</i>	Nr. 1331 1335.-	Nr. 1332 1560.-	Nr. 2064 235.-
160 x 200 cm <i>(166.5 x 213.7)</i>	Nr. 1341 1442.-	Nr. 1342 1667.-	Nr. 2065 235.-
180 x 200 cm <i>(186.5 x 213.5)</i>	Nr. 1351 1442.-	Nr. 1352 1667.-	Nr. 2066 235.-
200 x 200 cm <i>(206.5 x 213.7)</i>	Nr. 1361 1560.-	Nr. 1362 1785.-	Nr. 2067 235.-

**Aufpreis:**

Zierleiste in Decovin	Nr. 9926
bordure en Decovin	297.-

**Bitte Ausführung der Zierleiste angeben!**

Veillez préciser l'exécution de la bordure!

Kopfteil nieder in Höhe 85.9 cm (ab Boden)

Tiefe 8.6 cm gepolstert 10.7 cm

Tête de lit hauteur 85.9 cm

profondeur 8.6 cm, rembourrée 10.7 cm

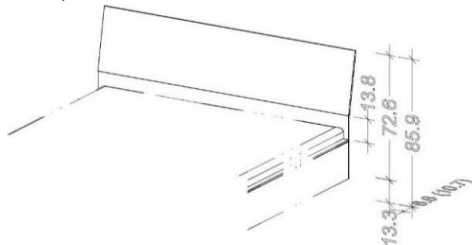

Nahtausführung: Kappnaht, **Endzahl 3** (z.B.180er Kopfteil:2153)

Nahtausführung: Biesennaht, **Endzahl 4** (z.B.180er Kopfteil:2154)

Finition: *couture rabattue, chiffre final 3 (p.ex. tête 180 :2153)*

Finition: *couture en surpiqûre, chiffre final 4 (p.ex. tête 180 :2154)*

<b>Ausführung</b>	deckl. <i>vernies</i>	furniert <i>plaqué</i>	Decovin
90 cm	Nr. 2101 479.-	Nr. 2102 608.-	Nr. 210x 886.-
100 cm	Nr. 2111 479.-	Nr. 2112 608.-	Nr. 211x 886.-
120 cm	Nr. 2121 511.-	Nr. 2122 672.-	Nr. 212x 907.-
140 cm	Nr. 2131 511.-	Nr. 2132 779.-	Nr. 213x 907.-
160 cm	Nr. 2141 533.-	Nr. 2142 779.-	Nr. 214x 950.-
180 cm	Nr. 2151 554.-	Nr. 2152 832.-	Nr. 215x 1004.-
200 cm	Nr. 2161 608.-	Nr. 2162 886.-	Nr. 216x 1111.-

Kopfteil hoch in Höhe 95.9 cm (ab Boden)

Tiefe 8.6 cm gepolstert 10.7 cm

Tête de lit hauteur 95.9 cm

profondeur 8.6 cm, rembourrée 10.7 cm

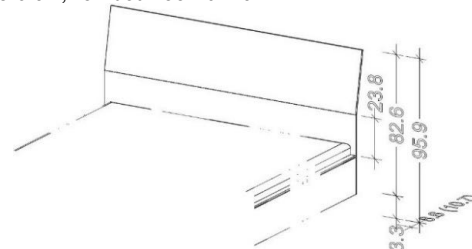

Nahtausführung: Kappnaht, **Endzahl 3** (z.B.180er Kopfteil:2253)

Nahtausführung: Biesennaht, **Endzahl 4** (z.B.180er Kopfteil:2254)

Finition: *couture rabattue, chiffre final 3 (p.ex. tête 180 :2253)*

Finition: *couture en surpiqûre, chiffre final 4 (p.ex. tête 180 :2254)*

<b>Ausführung</b>	deckl. <i>vernies</i>	furniert <i>plaqué</i>	Decovin
90 cm	Nr. 2201 479.-	Nr. 2202 608.-	Nr. 220x 886.-
100 cm	Nr. 2211 479.-	Nr. 2212 608.-	Nr. 221x 886.-
120 cm	Nr. 2221 511.-	Nr. 2222 672.-	Nr. 222x 907.-
140 cm	Nr. 2231 511.-	Nr. 2232 779.-	Nr. 223x 907.-
160 cm	Nr. 2241 533.-	Nr. 2242 779.-	Nr. 224x 950.-
180 cm	Nr. 2251 554.-	Nr. 2252 832.-	Nr. 225x 1004.-
200 cm	Nr. 2261 608.-	Nr. 2262 886.-	Nr. 226x 1111.-

**Aufpreis:**

Bettseitenpaar, Standardhöhe 3-seitig ändern

*Modifier les 2 côtés du lit, 3 côtés pour la hauteur standard***prix supplément:**

	Kürzen 190cm	Länge 210cm	Länge 220cm
Bettseitenpaar	Nr. 9901	Nr. 9902	Nr. 9903
<i>modifier les 2 côtés</i>	182.-	407.-	449.-

Bettbreite, Standardhöhe 3-seitig ändern

*Largeur du lit, modifier 3 côtés pour la hauteur standard*

	Kürzen
Bett mit Füßen	Nr. 9995
<i>lit avec pieds</i>	321.-
Bett schwebend	Nr. 9995
<i>lit flottant</i>	385.-

**Option:**

Längstraverse (Breite 8cm) statt Quertraverse

(in Kombination mit schwebendem Bett nicht möglich)

*Traverse longitudinale (largeur 8 cm) au lieu de transversale**(uniquement en combinaison avec un lit à pieds)*

Längstraverse	Nr. 9995
<i>traverse longitudinale</i>	212.-

**Beleuchtung für Kopfteil****Eclairage pour tête de lit****LED Lampe mit Schwenkarm***Lampe LED à bras articulé*

1 Leuchte	2 Leuchten
Nr. 9921	Nr. 9922
319.-	426.-

**LED Lampe vorne an Kopfteil montiert**

Bei Kopfteilen in Decovin nicht möglich

*Lampe LED montée sur le devant de la tête de lit**Ne peut être montée sur les têtes de lit en Decovin*

1 Leuchte	2 Leuchten
Nr. 9923	Nr. 9924
319.-	426.-



**Komforthöhe 43.3 cm****Hauteur confort 43.3 cm**

Der Bettrahmen ist in Lack oder Holzfurnier erhältlich.  
 Bettrahmen in Standard- und Komforthöhe.  
 Bett schwebend oder mit verschiedenen Füßen  
 Die Zierleiste am Bettrahmen in Lack, Holz oder Decovin (Aufpreis)  
**Bett-Quertraversen: standardmässig ab B 160 cm**  
**Bitte Ausführung der Zierleiste angeben.**

*Les cadres de lit sont disponibles vernis ou en plaqué,  
 à une hauteur standard ou confort.  
 Lit flottant ou avec différents pieds. Bordure  
 du cadre vernie, en bois ou en Decovin (contre supplément)  
**Traverses transversales: dès L 160 cm**  
**Veillez préciser l'exécution de la bordure.***

**Bettrahmen 4-seitig ohne Kopfteil****Cadre de lit sans tête de lit**

**Bettrahmen 4-seitig auf Gehrung**  
 wird ohne Kopfteil montiert

**Cadre de lit, quatre côtés, avec onglet**  
 monté sans tête de lit

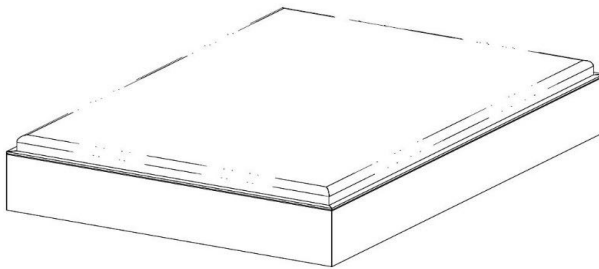

16.5  
43.3

Füsse separat angeben  
 Zierleiste in Lack oder Holzfurnier im Preis inbegriffen.  
*Veillez indiquer le genre de pieds souhaité  
 Bordure vernie ou en plaqué comprise dans le prix.*

Bettrahmenhöhe / hauteur du cadre: 26.8 cm  
 Einbautiefe / profondeur d'encastrement: 22.5 cm

**Aufpreis:**  
 Bettseitenpaar, Komforthöhe 4-seitig ändern  
**prix supplément:**  
*modifier les deux côtés, pour la hauteur confort, les 4 côtés*

Bettbreite, Komforthöhe 4-seitig ändern  
*Largeur du lit, pour la hauteur confort modifier les 4 côtés*

**Option:**  
 Längstraverse (Breite 8cm) statt Quertraverse  
 (in Kombination mit schwebendem Bett nicht möglich)  
*Traverse longitudinale (largeur 8 cm) au lieu de la  
 traverse transversale. (Pour lit à pieds uniquement)*

<b>Fussausführung</b> <i>Exécution des pieds</i>	chrom matt <i>chromé mat</i>	chrom glänz. <i>chromé brillant</i>	Massivholz <i>bois massif</i>
Fusshöhe 16.5 cm <i>pieds 16.5 cm</i>	Nr. 2011	Nr. 2012	Nr. 2013
	0.-	0.-	118.-

<b>Ausführung</b>	deckl. <i>vernies</i>	furniert <i>plaqué</i>	Aufpreis schwebend <i>flottant contre suppl.</i>
90 x 200 cm <i>(96.5 x 206.0)</i>	Nr. 1101 1335.-	Nr. 1102 1667.-	Nr. 2041 235.-
100 x 200 cm <i>(106.5 x 206.0)</i>	Nr. 1111 1335.-	Nr. 1112 1667.-	Nr. 2042 235.-
120 x 200 cm <i>(126.5 x 206.0)</i>	Nr. 1121 1389.-	Nr. 1122 1721.-	Nr. 2043 235.-
140 x 200 cm <i>(146.5 x 206.0)</i>	Nr. 1131 1442.-	Nr. 1132 1785.-	Nr. 2044 235.-
160 x 200 cm <i>(166.5 x 206.0)</i>	Nr. 1141 1560.-	Nr. 1142 1892.-	Nr. 2045 235.-
180 x 200 cm <i>(186.5 x 206.0)</i>	Nr. 1151 1560.-	Nr. 1152 1892.-	Nr. 2046 235.-
200 x 200 cm <i>(206.5 x 206.0)</i>	Nr. 1161 1667.-	Nr. 1162 1999.-	Nr. 2047 235.-

**Aufpreis:**

Zierleiste in Decovin	Nr. 9926
bordure en Decovin	297.-

**Bitte Ausführung der Zierleiste angeben!**  
*Veillez préciser l'exécution de la bordure!*

	Kürzen 190cm	Länge 210cm	Länge 220cm
Bettseitenpaar	Nr. 9910	Nr. 9911	Nr. 9912
<i>modifier les 2 côtés</i>	182.-	407.-	449.-

	Kürzen
Bett mit Füßen	Nr. 9995
<i>cadre à pieds</i>	321.-
Bett schwebend	Nr. 9995
<i>cadre flottant</i>	385.-

Längstraverse	Nr. 9995
<i>traverse longitudinale</i>	212.-

**Komforthöhe 43.3 cm****Hauteur confort 43.3 cm****Bettrahmen 3-seitig mit Kopfteil****Cadre de lit avec la tête de lit****Bettrahmen 3-seitig auf Gehrung**

wird mit Kopfteil montiert

**Cadre de lit, 3 côtés**

fixé à la tête de lit

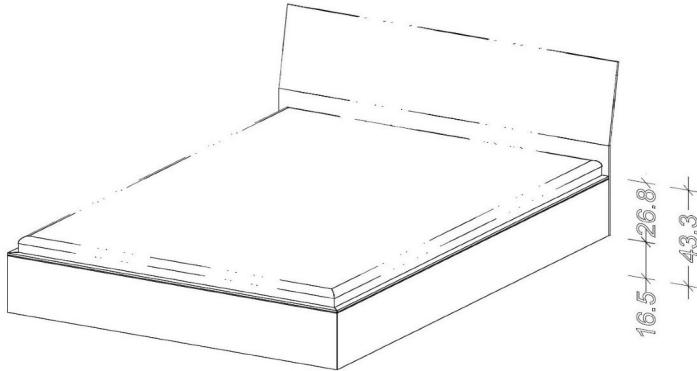

Füße separat angeben.

Zierleiste in Lack oder Holz furnier im Preis inbegriffen.

Veuillez indiquer le genre de pieds souhaité

Bordure vernie ou en plaqué comprise dans le prix.

Bettrahmenhöhe / hauteur du cadre : 26.8 cm

Einbautiefe / profondeur d'encastrement : 22.5 cm

Fussausführung <i>Exécution des pieds</i>	chrom matt <i>chromé mat</i>	chrom glänz. <i>chromé brillant</i>	Massivholz <i>bois massif</i>
Fusshöhe 16.5 cm <i>pieds 16.5 cm</i>	Nr. 2011	Nr. 2012	Nr. 2013
	0.-	0.-	118.-

Ausführung	deckl. <i>vernies</i>	furniert <i>plaqué</i>	Aufpreis schwebend <i>flottant contre suppl.</i>
90 x 200 cm <i>(96.5 x 213.7)</i>	Nr. 1401 1335.-	Nr. 1402 1667.-	Nr. 2041 235.-
100 x 200 cm <i>(106.5 x 213.7)</i>	Nr. 1411 1335.-	Nr. 1412 1667.-	Nr. 2042 235.-
120 x 200 cm <i>(126.5 x 213.7)</i>	Nr. 1421 1389.-	Nr. 1422 1721.-	Nr. 2043 235.-
140 x 200 cm <i>(146.5 x 213.7)</i>	Nr. 1431 1442.-	Nr. 1432 1785.-	Nr. 2044 235.-
160 x 200 cm <i>(166.5 x 213.7)</i>	Nr. 1441 1560.-	Nr. 1442 1892.-	Nr. 2045 235.-
180 x 200 cm <i>(186.5 x 213.7)</i>	Nr. 1451 1560.-	Nr. 1452 1892.-	Nr. 2046 235.-
200 x 200 cm <i>(206.5 x 213.7)</i>	Nr. 1461 1667.-	Nr. 1462 1999.-	Nr. 2047 235.-

**Aufpreis:**

Zierleiste in Decovin	Nr. 9926
bordure en Decovin	297.-

**Bitte Ausführung der Zierleiste angeben!**

Veuillez préciser l'exécution de la bordure!

**Kopfteil nieder in Höhe 93.1 cm (ab Boden)**

Tiefe 8.6 cm gepolstert 10.7 cm

**Tête de lit hauteur 93.1 cm**

profondeur 8.6 cm, rembourrée 10.7 cm

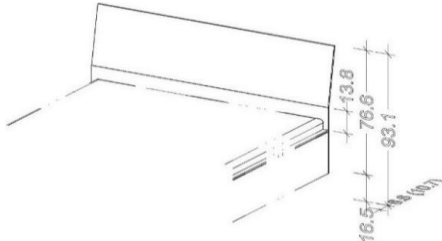
Nahtausführung: Kappnaht, **Endzahl 3** (z.B. 180er Kopfteil:2353)Nahtausführung: Biesennaht, **Endzahl 4** (z.B. 180er Kopfteil:2354)Finition: *couture rabattue, chiffre final 3* (p.ex. tête 180 :235 3)Finition: *couture en surpiqûre, chiffre final 4* (p.ex. tête 180 :235 4)

Ausführung	deckl. <i>vernies</i>	furniert <i>plaqué</i>	Decovin
90 cm	Nr. 2301 501.-	Nr. 2302 608.-	Nr. 230x 886.-
100 cm	Nr. 2311 501.-	Nr. 2312 608.-	Nr. 231x 886.-
120 cm	Nr. 2321 522.-	Nr. 2322 672.-	Nr. 232x 907.-
140 cm	Nr. 2331 544.-	Nr. 2332 779.-	Nr. 233x 907.-
160 cm	Nr. 2341 554.-	Nr. 2342 779.-	Nr. 234x 950.-
180 cm	Nr. 2351 554.-	Nr. 2352 832.-	Nr. 235x 1004.-
200 cm	Nr. 2361 608.-	Nr. 2362 886.-	Nr. 236x 1111.-

**Kopfteil hoch in Höhe 103.1 cm (ab Boden)**

Tiefe 8.6 cm gepolstert 10.7 cm

**Tête de lit hauteur 103.1 cm**

profondeur 8.6 cm, rembourrée 10.7 cm

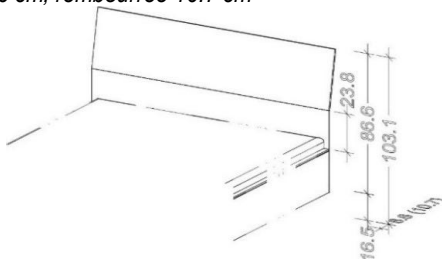
Nahtausführung: Kappnaht, **Endzahl 3** (z.B. 180er Kopfteil:2453)Nahtausführung: Biesennaht, **Endzahl 4** (z.B. 180er Kopfteil:2454)Finition: *couture rabattue, chiffre final 3* (p.ex. tête 180 :245 3)Finition: *couture en surpiqûre, chiffre final 4* (p.ex. tête 180 :245 4)

Ausführung	deckl. <i>vernies</i>	furniert <i>plaqué</i>	Decovin
90 cm	Nr. 2401 501.-	Nr. 2402 608.-	Nr. 240x 886.-
100 cm	Nr. 2411 501.-	Nr. 2412 608.-	Nr. 241x 886.-
120 cm	Nr. 2421 522.-	Nr. 2422 672.-	Nr. 242x 907.-
140 cm	Nr. 2431 544.-	Nr. 2432 779.-	Nr. 243x 907.-
160 cm	Nr. 2441 554.-	Nr. 2442 779.-	Nr. 244x 950.-
180 cm	Nr. 2451 554.-	Nr. 2452 832.-	Nr. 245x 1004.-
200 cm	Nr. 2461 608.-	Nr. 2462 886.-	Nr. 246x 1111.-

**Aufpreis:**

Bettseitenpaar, Komforthöhe 3-seitig ändern

**prix supplément:***Modifier les 2 côtés du lit, 3 côtés pour la hauteur confort*

	Kürzen 190cm	Länge 210cm	Länge 220cm
Bettseitenpaar	Nr. 9907	Nr. 9908	Nr. 9909
<i>modifier les 2 côtés</i>	182.-	407.-	449.-

Bettbreite, Standardhöhe 3-seitig ändern

*Largeur du lit, modifier 3 côtés pour la hauteur standard*

	Kürzen
Bett mit Füßen	Nr. 9995
<i>lit avec pieds</i>	321.-
Bett schwebend	Nr. 9995
<i>lit flottant</i>	385.-

**Option:**

Längstraverse (Breite 8cm) statt Quertraverse

(in Kombination mit schwebendem Bett nicht möglich)

*Traverse longitudinale (largeur 8 cm) au lieu de transversale**(uniquement en combinaison avec un lit à pieds)*

Längstraverse	Nr. 9995
<i>traverse longitudinale</i>	212.-

**Beleuchtung für Kopfteil****Eclairage pour tête de lit****LED Lampe mit Schwenkarm***Lampe LED à bras articulé*

1 Leuchte	2 Leuchten
Nr. 9921	Nr. 9922
319.-	426.-

**LED Lampe vorne an Kopfteil montiert**

Bei Kopfteilen in Decovin nicht möglich

*Lampe LED montée sur le devant de la tête de lit**Ne peut être montée sur les têtes de lit en Decovin*

1 Leuchte	2 Leuchten
Nr. 9923	Nr. 9924
319.-	426.-

## Nachttische und Kommoden

## Table de nuit et commodes

### Achtung:

Korpus in Lack oder Holz, Front auch in Glas.  
Abdeckblatt: decklackiert, furniert oder Glas.  
Bitte Ausführung vom Abdeckblatt angeben.  
Mit Griff oder Push erhältlich.  
Griffe in alu matt, schwarz, Messing.

### Attention:

Exécution du corps vernie ou en bois, face en verre  
Plateau: verni, en plaqué ou en verre  
Veuillez préciser l'exécution du plateau s.v.p.  
Avec poignée ou système d'ouverture par pression.  
Poignée en alu brossé mat, noire, laiton

## Nachttische für Standardhöhe

## Tables de nuit hauteur standard

### Nachttisch

passend zu Standardhöhe

2 Schubladen

### Table de nuit

hauteur adaptée au hauteur standard

2 tiroirs

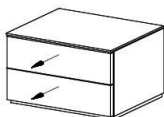

B x H x T / L x H x P

50 x 36.1 x 42.4

Front, face	deckl. verníe	Glas / Spiegel verre / miroir	furniert plaqué
Korpus, corps			
decklack verníe	Nr. 5001 608.-	Nr. 5002 725.-	Nr. 5003 725.-
furniert plaqué	Nr. 5004 672.-	Nr. 5005 779.-	Nr. 5006 779.-

Abdeckblatt plateau	Nr. 3001 0.-	Nr. 3002 0.-	Nr. 3003 62.-
------------------------	-----------------	-----------------	------------------

	Alu matt alu mat	Messing laiton	schwarz noire
Set 2 Griffe 35cm set 2 pignées 35cm	Nr. 5811 41.-	Nr. 5812 41.-	Nr. 5813 41.-

### Nachttisch

passend zu Standardhöhe

2 Schubladen

### Table de nuit

hauteur adaptée au hauteur standard

2 tiroirs

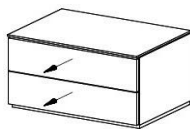

B x H x T / L x H x P

60 x 36.1 x 42.4

Front, face	deckl. verníe	Glas / Spiegel verre / miroir	furniert plaqué
Korpus, corps			
decklack verníe	Nr. 5011 608.-	Nr. 5012 725.-	Nr. 5013 725.-
furniert plaqué	Nr. 5014 672.-	Nr. 5015 779.-	Nr. 5016 779.-

Abdeckblatt plateau	Nr. 3101 0.-	Nr. 3102 0.-	Nr. 3103 62.-
------------------------	-----------------	-----------------	------------------

	Alu matt alu mat	Messing laiton	schwarz noire
Set 2 Griffe 35cm set 2 pignées 35cm	Nr. 5911 41.-	Nr. 5912 41.-	Nr. 5913 41.-

## Nachttische für Komforthöhe

## Table de nuit hauteur confort

### Nachttisch

passend zu Komforthöhe

2 Schubladen

### Table de nuit

hauteur adaptée au hauteur confort

2 tiroirs

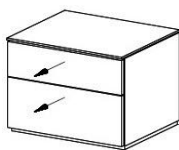

B x H x T / L x H x P

50 x 43.3 x 42.4

Front, face	deckl. verníe	Glas / Spiegel verre / miroir	furniert plaqué
Korpus, corps			
decklack verníe	Nr. 5021 640.-	Nr. 5022 747.-	Nr. 5023 747.-
furniert plaqué	Nr. 5024 704.-	Nr. 5025 811.-	Nr. 5026 811.-

Abdeckblatt plateau	Nr. 3001 0.-	Nr. 3002 0.-	Nr. 3003 62.-
------------------------	-----------------	-----------------	------------------

	Alu matt alu mat	Messing laiton	schwarz noire
Set 2 Griffe 35cm set 2 pignées 35cm	Nr. 5821 41.-	Nr. 5822 41.-	Nr. 5823 41.-

**Nachttisch**

passend zu Komforthöhe

2 Schubladen

**Table de nuit***hauteur adaptée au hauteur confort*

2 tiroirs

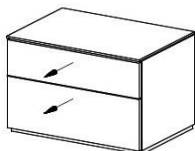

B x H x T / L x H x P

**60 x 43.3 x 42.4**

Front, face	deckl. vernie	Glas / Spiegel verre / miroir	furniert plaqué
Korpus, corps			
decklack	Nr. 5031	Nr. 5032	Nr. 5033
vernie	640.-	747.-	747.-
furniert	Nr. 5034	Nr. 5035	Nr. 5036
plaqué	704.-	811.-	811.-

Abdeckblatt	Nr. 3101	Nr. 3102	Nr. 3103
plateau	0.-	0.-	62.-

	Alu matt <i>alu mat</i>	Messing <i>laiton</i>	schwarz <i>noire</i>
Set 2 Griffe 35cm <i>set 2 pignées 35cm</i>	Nr. 5921 41.-	Nr. 5922 41.-	Nr. 5923 41.-

**Nachttische für Boxspringhöhe****Table de nuit hauteur boxspring****Nachttisch**

passend zu Boxspringhöhe

3 Schubladen

**Table de nuit***Hauteur adaptée au hauteur boxspring*

3 tiroirs



B x H x T / L x H x P

**50 x 52.5 x 42.4**

Front, face	deckl. vernie	Glas / Spiegel verre / miroir	furniert plaqué
Korpus, corps			
decklack	Nr. 5041	Nr. 5042	Nr. 5043
vernie	747.-	875.-	875.-
furniert	Nr. 5044	Nr. 5045	Nr. 5046
plaqué	811.-	939.-	939.-

Abdeckblatt	Nr. 3001	Nr. 3002	Nr. 3003
plateau	0.-	0.-	62.-

	Alu matt <i>alu mat</i>	Messing <i>laiton</i>	schwarz <i>noire</i>
Set 3 Griffe 35cm <i>set 3 pignées 35cm</i>	Nr. 5831 51.-	Nr. 5832 51.-	Nr. 5833 51.-

**Nachttisch**

passend zu Boxspringhöhe

3 Schubladen

**Table de nuit***Hauteur adaptée au hauteur boxspring*

3 tiroirs



B x H x T / L x H x P

**60 x 52.5 x 42.4**

Front, face	deckl. vernie	Glas / Spiegel verre / miroir	furniert plaqué
Korpus, corps			
decklack	Nr. 5051	Nr. 5052	Nr. 5053
vernie	747.-	875.-	875.-
furniert	Nr. 5054	Nr. 5055	Nr. 5056
plaqué	811.-	939.-	939.-

Abdeckblatt	Nr. 3101	Nr. 3102	Nr. 3103
plateau	0.-	0.-	62.-

	Alu matt <i>alu mat</i>	Messing <i>laiton</i>	schwarz <i>noire</i>
Set 3 Griffe 35cm <i>set 3 pignées 35cm</i>	Nr. 5931 51.-	Nr. 5932 51.-	Nr. 5933 51.-

## Kommoden Höhe 74 cm

## Commodes hauteur 74 cm

**Kommode**  
4 Schubladen

**commode**  
4 tiroirs



B x H x T / L x H x P  
50 x 74.1 x 42.4

Front, face	deckl. verníe	Glas / Spiegel verre / miroir	furniert plaqué
Korpus, corps			
decklack verníe	Nr. 6051 1207.-	Nr. 6052 1442.-	Nr. 6053 1442.-
furniert plaqué	Nr. 6054 1325.-	Nr. 6055 1560.-	Nr. 6056 1560.-

Abdeckblatt plateau	Nr. 3001 0.-	Nr. 3002 0.-	Nr. 3003 62.-
------------------------	-----------------	-----------------	------------------

	Alu matt alu mat	Messing laiton	schwarz noire
Set 4 Griffe 35cm set 4 pignées 35cm	Nr. 6611 62.-	Nr. 6612 62.-	Nr. 6613 62.-

**Kommode**  
4 Schubladen

**commode**  
4 tiroirs

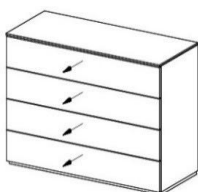

B x H x T / L x H x P  
100 x 74.1 x 42.4

Front, face	deckl. verníe	Glas / Spiegel verre / miroir	furniert plaqué
Korpus, corps			
decklack verníe	Nr. 6001 1560.-	Nr. 6002 1806.-	Nr. 6003 1806.-
furniert plaqué	Nr. 6004 1678.-	Nr. 6005 1924.-	Nr. 6006 1924.-

Abdeckblatt plateau	Nr. 3201 0.-	Nr. 3202 0.-	Nr. 3203 116.-
------------------------	-----------------	-----------------	-------------------

	Alu matt alu mat	Messing laiton	schwarz noire
Set 4 Griffe 35cm set 4 pignées 35cm	Nr. 6711 62.-	Nr. 6712 62.-	Nr. 6713 62.-

**Kommode**  
1 grosse Schublade, 2 kleine Schubladen

**commode**  
1 grand tiroir, 2 tiroirs

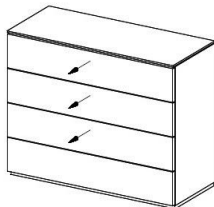

B x H x T / L x H x P  
100 x 74.1 x 42.4

Front, face	deckl. verníe	Glas / Spiegel verre / miroir	furniert plaqué
Korpus, corps			
decklack verníe	Nr. 6011 1560.-	Nr. 6012 1806.-	Nr. 6013 1806.-
furniert plaqué	Nr. 6014 1678.-	Nr. 6015 1924.-	Nr. 6016 1924.-

Abdeckblatt plateau	Nr. 3201 0.-	Nr. 3202 0.-	Nr. 3203 116.-
------------------------	-----------------	-----------------	-------------------

	Alu matt alu mat	Messing laiton	schwarz noire
Set 4 Griffe 35cm set 4 pignées 35cm	Nr. 6721 62.-	Nr. 6722 62.-	Nr. 6723 62.-

**Kommode**  
1 Tür links, 1 Tablar, 4 Schubladen

**commode**  
1 porte à gauche, 1 rayon, 4 tiroirs

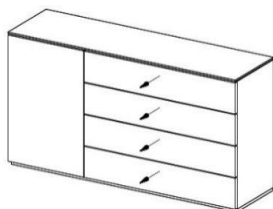

B x H x T / L x H x P  
150 x 74.1 x 42.4

Front, face	deckl. verníe	Glas / Spiegel verre / miroir	furniert plaqué
Korpus, corps			
decklack verníe	Nr. 6021 2405.-	Nr. 6022 2769.-	Nr. 6023 2769.-
furniert plaqué	Nr. 6024 2769.-	Nr. 6025 3101.-	Nr. 6026 3101.-

Abdeckblatt plateau	Nr. 3301 0.-	Nr. 3302 0.-	Nr. 3303 180.-
------------------------	-----------------	-----------------	-------------------

	Alu matt alu mat	Messing laiton	schwarz noire
Set 5 Griffe 35cm set 5 pignées 35cm	Nr. 6811 73.-	Nr. 6812 73.-	Nr. 6813 73.-

**Kommode**

4 Schubladen, 1 Tür rechts, 1 Tablar

**commode**

4 tiroirs, 1 porte à droite, 1 rayon

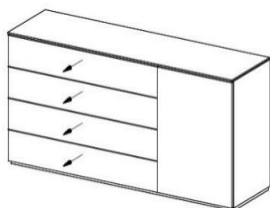
B x H x T / L x H x P  
150 x 74.1 x 42.4

Front, face	deckl. vernier	Glas / Spiegel verre / miroir	furniert plaqué
Korpus, corps			
decklack	Nr. 6031	Nr. 6032	Nr. 6033
vernier	2405.-	2758.-	2758.-
furniert	Nr. 6034	Nr. 6035	Nr. 6036
plaqué	2769.-	3101.-	3101.-

Abdeckblatt	Nr. 3301	Nr. 3302	Nr. 3303
plateau	0.-	0.-	180.-

	Alu matt <i>alu mat</i>	Messing <i>laiton</i>	schwarz <i>noire</i>
Set 5 Griffe 35cm set 5 pignées 35cm	Nr. 6821 73.-	Nr. 6822 73.-	Nr. 6823 73.-

**Kommode**

1 Tür links, 1 Tablar, 4 Schubladen, 1 Tür rechts, 1 Tablar

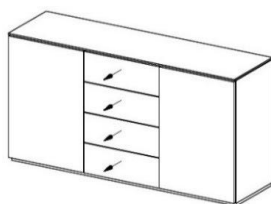
**commode**1 porte à gauche, 1 rayon, 4 tiroirs,  
1 porte à droite, 1 rayonB x H x T / L x H x P  
150 x 74.1 x 42.4

Front, face	deckl. vernier	Glas / Spiegel verre / miroir	furniert plaqué
Korpus, corps			
decklack	Nr. 6041	Nr. 6042	Nr. 6043
vernier	2651.-	2994.-	2994.-
furniert	Nr. 6044	Nr. 6045	Nr. 6046
plaqué	2994.-	3368.-	3368.-

Abdeckblatt	Nr. 3301	Nr. 3302	Nr. 3303
plateau	0.-	0.-	180.-

	Alu matt <i>alu mat</i>	Messing <i>laiton</i>	schwarz <i>noire</i>
Set 6 Griffe 35cm set 6 pignées 35cm	Nr. 6831 83.-	Nr. 6832 83.-	Nr. 6833 83.-

**Kommoden Höhe 92 cm****Commodes hauteur 92 cm****Kommode**

5 Schubladen

**commode**

5 tiroirs

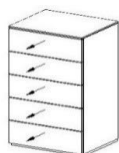
B x H x T / L x H x P  
50 x 91.8 x 42.4

Front, face	deckl. vernier	Glas / Spiegel verre / miroir	furniert plaqué
Korpus, corps			
decklack	Nr. 6111	Nr. 6112	Nr. 6113
vernier	1442.-	1688.-	1688.-
furniert	Nr. 6114	Nr. 6115	Nr. 6116
plaqué	1560.-	1806.-	1806.-

Abdeckblatt	Nr. 3001	Nr. 3002	Nr. 3003
plateau	0.-	0.-	62.-

	Alu matt <i>alu mat</i>	Messing <i>laiton</i>	schwarz <i>noire</i>
Set 5 Griffe 35cm set 5 pignées 35cm	Nr. 6631 73.-	Nr. 6632 73.-	Nr. 6633 73.-

**Kommode**

5 Schubladen

**commode**

5 tiroirs

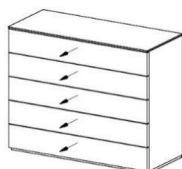
B x H x T / L x H x P  
100 x 91.8 x 42.4

Front, face	deckl. vernier	Glas / Spiegel verre / miroir	furniert plaqué
Korpus, corps			
decklack	Nr. 6061	Nr. 6062	Nr. 6063
vernier	1688.-	1924.-	1924.-
furniert	Nr. 6064	Nr. 6065	Nr. 6066
plaqué	1806.-	2031.-	2031.-

Abdeckblatt	Nr. 3201	Nr. 3202	Nr. 3203
plateau	0.-	0.-	116.-

	Alu matt <i>alu mat</i>	Messing <i>laiton</i>	schwarz <i>noire</i>
Set 5 Griffe 35cm set 5 pignées 35cm	Nr. 6731 73.-	Nr. 6732 73.-	Nr. 6733 73.-

**Kommode**

1 grosse Schublade, 3 kleine Schubladen

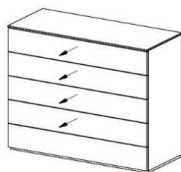
**commode**

1 grand tiroir, 3 petit tiroirs

B x H x T / L x H x P  
100 x 91.8 x 42.4

Front, face	deckl. vernier	Glas / Spiegel verre / miroir	furniert plaqué
Korpus, corps			
decklack vernier	Nr. 6071 1688.-	Nr. 6072 1924.-	Nr. 6073 1924.-
furniert plaqué	Nr. 6074 1806.-	Nr. 6075 2031.-	Nr. 6076 2031.-

Abdeckblatt plateau	Nr. 3201 0.-	Nr. 3202 0.-	Nr. 3203 116.-
------------------------	-----------------	-----------------	-------------------

	Alu matt alu mat	Messing laiton	schwarz noire
Set 5 Griffe 35cm set 5 pignées 35cm	Nr. 6741 73.-	Nr. 6742 73.-	Nr. 6743 73.-

**Kommode**

1 Tür links, 2 Tablare, 5 Schubladen

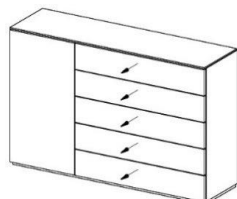
**commode**

1 porte à gauche, 2 rayons, 5 tiroirs

B x H x T / L x H x P  
150 x 91.8 x 42.4

Front, face	deckl. vernier	Glas / Spiegel verre / miroir	furniert plaqué
Korpus, corps			
decklack vernier	Nr. 6081 2651.-	Nr. 6082 2994.-	Nr. 6083 2994.-
furniert plaqué	Nr. 6084 2994.-	Nr. 6085 3368.-	Nr. 6086 3368.-

Abdeckblatt plateau	Nr. 3301 0.-	Nr. 3302 0.-	Nr. 3303 180.-
------------------------	-----------------	-----------------	-------------------

	Alu matt alu mat	Messing laiton	schwarz noire
Set 6 Griffe 35cm set 6 pignées 35cm	Nr. 6911 83.-	Nr. 6912 83.-	Nr. 6913 83.-

**Kommode**

5 Schubladen, 1 Tür rechts, 2 Tablare

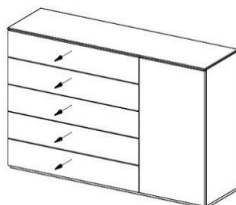
**commode**

5 tiroirs, 1 porte à droite, 2 rayons

B x H x T / L x H x P  
150 x 91.8 x 42.4

Front, face	deckl. vernier	Glas / Spiegel verre / miroir	furniert plaqué
Korpus, corps			
decklack vernier	Nr. 6091 2651.-	Nr. 6092 2994.-	Nr. 6093 2994.-
furniert plaqué	Nr. 6094 2994.-	Nr. 6095 3368.-	Nr. 6096 3368.-

Abdeckblatt plateau	Nr. 3301 0.-	Nr. 3302 0.-	Nr. 3303 180.-
------------------------	-----------------	-----------------	-------------------

	Alu matt alu mat	Messing laiton	schwarz noire
Set 6 Griffe 35cm set 6 pignées 35cm	Nr. 6921 83.-	Nr. 6922 83.-	Nr. 6923 83.-

**Kommode**

1 Tür links, 2 Tablare, 5 Schubladen,

1 Tür rechts, 2 Tablare

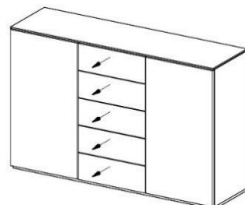
**commode**1 porte à gauche, 2 rayons, 5 tiroirs,  
1 porte à droite, 2 rayonsB x H x T / L x H x P  
150 x 91.8 x 42.4

Front, face	deckl. vernier	Glas / Spiegel verre / miroir	furniert plaqué
Korpus, corps			
decklack vernier	Nr. 6101 2887.-	Nr. 6102 3251.-	Nr. 6103 3251.-
furniert plaqué	Nr. 6104 3251.-	Nr. 6105 3604.-	Nr. 6106 3604.-

Abdeckblatt plateau	Nr. 3301 0.-	Nr. 3302 0.-	Nr. 3303 180.-
------------------------	-----------------	-----------------	-------------------

	Alu matt alu mat	Messing laiton	schwarz noire
Set 7 Griffe 35cm set 7 pignées 35cm	Nr. 6931 94.-	Nr. 6932 94.-	Nr. 6933 94.-



**Sitzbank ohne Sitzkissen****Banc sans coussin**

Sitzbank mit 1 Schublade 100cm breit  
*Banc avec 1 tiroir, largeur 100 cm*

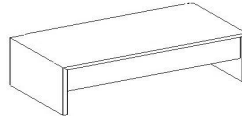

B x H x T / L x H x P  
**100 x 42 x 50 cm**

	deckl. <i>vernier</i>	furniert <i>plaqué</i>
Korpus und Front <i>Corps et face</i>	Nr. 5201	Nr. 5202
	1175.-	1282.-

Sitzbank mit 2 Schublade 130cm breit  
*Banc avec 2 tiroirs, largeur 130 cm*

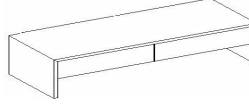

B x H x T / L x H x P  
**130 x 42 x 50 cm**

	deckl. <i>vernier</i>	furniert <i>plaqué</i>
Korpus und Front <i>Corps et face</i>	Nr. 5211	Nr. 5212
	1282.-	1389.-

Sitzkissen in Decovin top, montiert  
*Coussin en Decovin top*



	100cm	130cm
Kissen <i>Coussin</i>	Nr. 5221	Nr. 5222
	426.-	479.-

**Drehtürschrank**

**Armoire portes battantes**

**Schrankhöhe 221 cm**

**Hauteur 221 cm**

KorpUSAusführung innen mit pflegeleichtem Decor weiss.  
**Je Element muss 1 Fixtablar immer montiert werden.**  
 Korpus-Aussenseiten in decklackiert oder furniert .  
 Sockel Standardfarbe tiefschwarz: Optional können andere MAB-Lackfarben ausgewählt werden (ohne Aufpreis).  
 Griffvarianten in 3 verschiedenen Längen und 3 Farben.  
 Griffe in Alu matt, schwarz, Messing.  
 Türfronten in Lack, Holz, Glas und Spiegel erhältlich.

Exécution intérieure du corps en décor blanc, facile à l'entretien. **Chaque élément comprend 1 rayon fixe**  
 Les côtés extérieurs sont vernis ou en plaqué  
 Socle verni noir: autres couleurs MAB en option (sans supplément de prix)  
 Poignées en 3 longueurs et 3 couleurs différentes  
 Poignées brossées en alu mat, noires ou laiton  
 Faces vernies, en bois, en verre et miroir

**Grundelemente**

**Elément de base**

Korpuseiten in Lack oder Furnier, ohne Türen, ohne Innenleben

*Côtés du corps vernis ou en plaqué, sans portes sans aménagement intérieur*

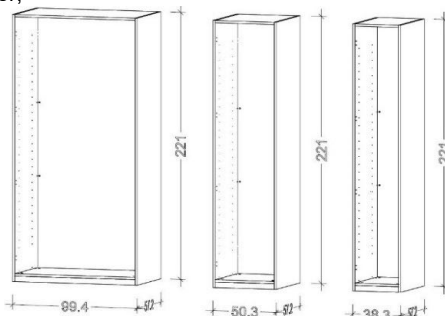

Das Eckelement kann als Anfang genommen werden, Breite 109.3 / 109.2 cm  
*L'élément d'angle peut être placé au début, largeur 109.3 / 109.2 cm*

Korpustiefe: 57.2 cm  
 Gesamttiefe inkl. Tür: 59.3 cm  
 Schrankinnentiefe: 55.2 cm  
*Profondeur du corps: 57.2 cm*  
*Profondeur totale, y c.porte: 59.3 cm*  
*Profondeur à l'intérieur de l'armoire: 55.2 cm*

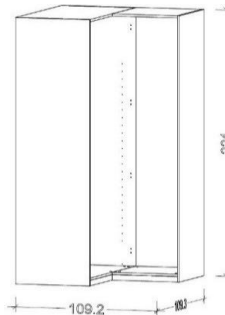

Korpuseiten côtés corps	deckl. vernie	furniert plaqué
	Breite largeur	
Breite 35 cm largeur 35 cm	Nr. 4211 599.-	Nr. 4213 877.-
Breite 50 cm largeur 50 cm	Nr. 4221 610.-	Nr. 4223 888.-
Breite 100 cm largeur 100 cm	Nr. 4231 749.-	Nr. 4233 1027.-

Eckelement Elément d'angle	Nr. 4291 1124.-	Nr. 4293 1380.-
-------------------------------	--------------------	--------------------

Grundelement mit **schmaler Aussenseite** in Lack oder Furnier ohne Tür, ohne Innenleben

*Elément de base avec côté extérieur étroit verni ou en plaqué, sans portes sans aménagement intérieur*

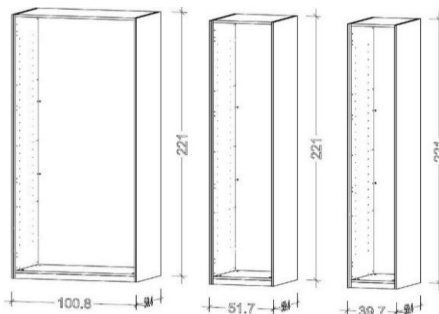

Das Eckelement kann als Anfang genommen werden, Breite 110.0 / 109.9 cm  
*L'élément d'angle peut être placé au début, largeur 110.0 / 109.9 cm*

Korpustiefe: 57.2 cm  
 Gesamttiefe inkl. Tür: 59.3 cm  
 Schrankinnentiefe: 55.2 cm  
*Profondeur du corps: 57.2 cm*  
*Profondeur totale, y c.porte: 59.3 cm*  
*Profondeur à l'intérieur de l'armoire: 55.2 cm*

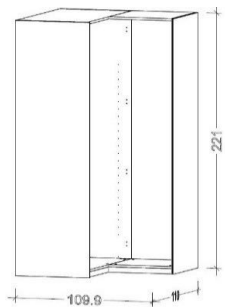

Korpuseiten côtés corps	deckl. vernie	furniert plaqué
	Breite largeur	
Breite 35 cm largeur 35 cm	Nr. 4811 1091.-	Nr. 4813 1370.-
Breite 50 cm largeur 50 cm	Nr. 4821 1102.-	Nr. 4823 1380.-
Breite 100 cm largeur 100 cm	Nr. 4831 1263.-	Nr. 4833 1541.-

Eckelement Elément d'angle	Nr. 4891 1594.-	Nr. 4893 1873.-
-------------------------------	--------------------	--------------------

schmale Aussenseite  
 côté extérieur étroit

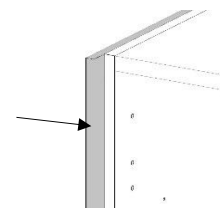

## Anbauelemente

## Éléments modulaires

Boden, Deckel, Rückwand & Mittelseite  
in Decor weiss  
ohne Innenleben, ohne Türen

*Le fond, le plafond, les parois  
arrière et intermédiaire en décor  
blanc, sans portes sans  
aménagement intérieur*

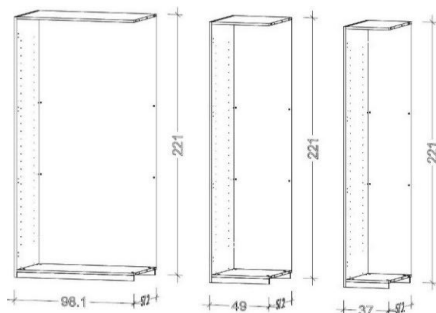

Das Eckelement kann an andere Element  
angebaut werden, Breite 109.6 / 107.6 cm  
*L'élément d'angle peut être placé au début  
largeur 109.6 / 107.6 cm*

Korpustiefe: 57.2 cm  
Gesamttiefe inkl. Tür: 59.3 cm  
Schränkinnentiefe: 55.2 cm  
*Profondeur du corps: 57.2 cm  
Profondeur totale, y c. porte: 59.3 cm  
Profondeur à l'intérieur de l'armoire: 55.2 cm*

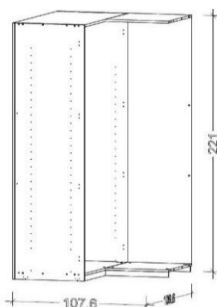

Innen <i>intérieur</i>	Decor Weiss <i>décor blanc</i>
Breite <i>largeur</i>	
Breite 35 cm <i>largeur 35 cm</i>	Nr. 4410 310.-
Breite 50 cm <i>largeur 50 cm</i>	Nr. 4420 321.-
Breite 100 cm <i>largeur 100 cm</i>	Nr. 4430 482.-

Eckelement <i>Élément d'angle</i>	Nr. 4490 835.-
--------------------------------------	-------------------

## Türen zu Höhe 221 cm

## Portes en hauteur 221cm

**Ausführung der Front mit farbigem Glas:**  
Trägermaterial wie Glasfarbe

Für 100er Schrank, 2 x 50er Türe  
Für Eckschrank, 2 x 50er Türe

*Pour les armoires de 100 cm, 2 portes de 50 cm  
Pour l'armoire d'angle, 2 portes à 50 cm*

**Exécution de la face en verre coloré**  
matériel support de la même couleur que le verre

Front <i>face</i>	deckl. <i>vernie</i>	Glas / Spiegel <i>verre / miroir</i>	furniert <i>plaqué</i>
Breite <i>largeur</i>			
Breite 35 cm <i>largeur 35 cm</i>	Nr. 8201 257.-	Nr. 8202 385.-	Nr. 8203 428.-
Breite 50 cm <i>largeur 50 cm</i>	Nr. 8211 268.-	Nr. 8212 396.-	Nr. 8213 439.-

## Griffvarianten

## Modèles de poignées

Der Griff ist in 3 verschiedenen Farben und 3  
verschiedenen Längen erhältlich.

*La poignée est disponible en 3 couleurs et 3  
longueurs différentes.*

Pro Element 1 Griff  
Der Griff kann an der linken oder rechten Türe  
montiert werden

*Une poignée par élément  
Montage de la poignée à la porte de gauche ou à celle de droite*



Farbe <i>couleur</i>	Alu matt <i>alu mat</i>	Messing <i>laiton</i>	schwarz <i>noire</i>
Länge <i>largeur</i>			
Länge 35 cm <i>largeur 35 cm</i>	Nr. 8271 16.-	Nr. 8272 16.-	Nr. 8273 16.-
Länge 103.8 cm <i>largeur 103.8 cm</i>	Nr. 8281 37.-	Nr. 8282 37.-	Nr. 8283 37.-
Länge 217.9 cm <i>largeur 217.9 cm</i>	Nr. 8291 59.-	Nr. 8292 59.-	Nr. 8293 59.-

## Schrankhöhe 195.4 cm

## Armoire, hauteur 195.4 cm

Korpuserfassung innen mit pflegeleichtem Decor weiss.  
**Je Element muss 1 Fixtablar immer montiert werden.**  
 Korpus-Aussenseiten in decklackiert oder furniert.  
 Sockel Standardfarbe tiefschwarz: Optional können andere MAB-Lackfarben ausgewählt werden (ohne Aufpreis).  
 Griffvarianten in 3 verschiedenen Längen und 3 Farben.  
 Griffe in Alu matt, schwarz, Messing.  
 Türfronten in Lack, Holz, Glas und Spiegel erhältlich.

Exécution intérieure du corps en décor blanc, facile à l'entretien. **Chaque élément comprend 1 rayon fixe**  
 Les côtés extérieurs sont vernis ou en plaqué  
 Socle verni noir: autres couleurs MAB en option (sans supplément de prix)  
 Poignées en 3 longueurs et 3 couleurs différentes  
 Poignées brossées en alu mat, noires ou laiton  
 Faces vernies, en bois, en verre et miroir

## Grundelemente

## Éléments de base

Korpuseiten in Lack oder Furnier, ohne Türen, ohne Innenleben

*Côtés du corps vernis ou en plaqué, sans portes sans aménagement intérieur*

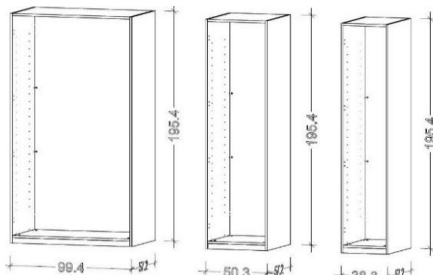

Das Eckelement kann als Anfang genommen werden, Breite 109.3 / 109.2 cm  
*L'élément d'angle peut être placé au début, largeur 109.3 / 109.2 cm*

Korpustiefe: 57.2 cm  
 Gesamttiefe inkl. Tür: 59.3 cm  
 Schrankinnentiefe: 55.2 cm  
*Profondeur du corps: 57.2 cm*  
*Profondeur totale, y c.porte: 59.3 cm*  
*Profondeur à l'intérieur de l'armoire: 55.2 cm*

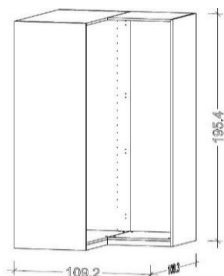

Korpuseiten côtés corps	deckl. vernie	furniert plaqué
Breite largeur		
Breite 35 cm largeur 35 cm	Nr. 4111 589.-	Nr. 4113 867.-
Breite 50 cm largeur 50 cm	Nr. 4121 599.-	Nr. 4123 877.-
Breite 100 cm largeur 100 cm	Nr. 4131 749.-	Nr. 4133 1027.-

Eckelement Élément d'angle	Nr. 4191 1113.-	Nr. 4193 1370.-
-------------------------------	--------------------	--------------------

Grundelement mit **schmaler Aussenseite** in Lack oder Furnier ohne Türen, ohne Innenleben

*Élément de base avec côté extérieur étroit verni ou en plaqué, sans portes sans aménagement intérieur*

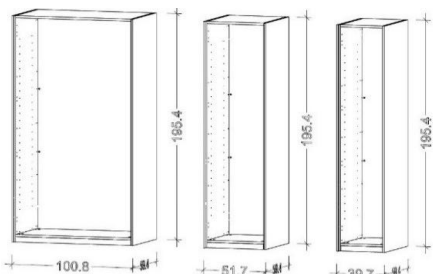

Das Eckelement kann als Anfang genommen werden, Breite 110.0 / 109.9 cm  
*L'élément d'angle peut être placé au début, largeur 110.0 / 109.9 cm*

Korpustiefe: 57.2 cm  
 Gesamttiefe inkl. Tür: 59.3 cm  
 Schrankinnentiefe: 55.2 cm  
*Profondeur du corps: 57.2 cm*  
*Profondeur totale, y c.porte: 59.3 cm*  
*Profondeur à l'intérieur de l'armoire: 55.2 cm*

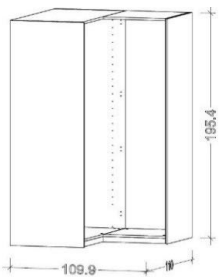

Korpuseiten côtés corps	deckl. vernie	furniert plaqué
Breite largeur		
Breite 35 cm largeur 35 cm	Nr. 4711 1081.-	Nr. 4713 1359.-
Breite 50 cm largeur 50 cm	Nr. 4721 1091.-	Nr. 4723 1370.-
Breite 100 cm largeur 100 cm	Nr. 4731 1252.-	Nr. 4733 1530.-

Eckelement Élément d'angle	Nr. 4791 1584.-	Nr. 4793 1862.-
-------------------------------	--------------------	--------------------

schmale Aussenseite  
côté extérieur étroit

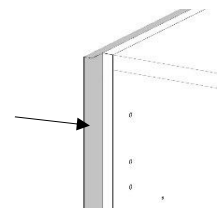

## Anbauelemente

## Éléments modulaires

Boden, Deckel, Rückwand & Mittelseite  
in Decor weiss  
ohne Türen, ohne Innenleben

*Le fond, le plafond, les parois  
arrière et intermédiaire en décor  
blanc, sans portes sans  
aménagement intérieur*

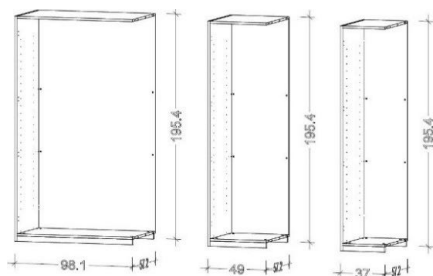

Das Eckelement kann an andere Element  
angebaut werden, Breite 109.6 / 107.6 cm  
*L'élément d'angle peut être placé au début  
largeur 109.6 / 107.6 cm*

Korpustiefe: 57.2 cm  
Gesamttiefe inkl. Tür: 59.3 cm  
Schrankinnentiefe: 55.2 cm  
*Profondeur du corps: 57.2 cm  
Profondeur totale, y c.porte: 59.3 cm  
Profondeur à l'intérieur de l'armoire: 55.2 cm*

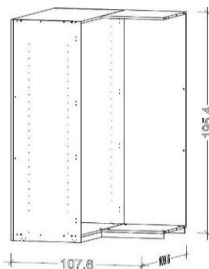

Innen intérieur	Decor Weiss décor blanc
Breite largeur	
Breite 35 cm largeur 35 cm	Nr. 4310 308.-
Breite 50 cm largeur 50 cm	Nr. 4320 319.-
Breite 100 cm largeur 100 cm	Nr. 4330 469.-

Eckelement Élément d'angle	Nr. 4390 800.-
-------------------------------	-------------------

## Türen zu Höhe 195.4 cm

## Portes en hauteur 195.4 cm

**Ausführung der Front mit farbigem Glas:**  
Trägermaterial wie Glasfarbe

Für 100er Schrank, 2 x 50er Türen  
Für Eckschrank, 2 x 50er Türen

*Pour les armoires 100 cm, 2 portes à 50 cm  
Pour l'armoire d'angle, 2 portes à 50 cm*

**Exécution de la face en verre coloré**  
matériel support de la même couleur que le verre

Front face	deckl. vernie	Glas / Spiegel verre / miroir	furniert plaqué
Breite largeur			
Breite 35 cm largeur 35 cm	Nr. 8101 257.-	Nr. 8102 385.-	Nr. 8103 428.-
Breite 50 cm largeur 50 cm	Nr. 8111 268.-	Nr. 8112 396.-	Nr. 8113 439.-

## Griffvarianten

## Modèles de poignées

Der Griff ist in 3 verschiedenen Farben und 3  
verschiedenen Längen erhältlich.

*La poignée est disponible en 3 couleurs et 3  
longueurs différentes.*

Pro Element 1 Griff  
Der Griff kann an der linken oder rechten Türe  
montiert werden

*Une poignée par élément  
Montage de la poignée à la porte de gauche ou à celle de droite*



Farbe couleur	Alu matt alu mat	Messing laiton	schwarz noire
Länge largeur			
Länge 35 cm largeur 35 cm	Nr. 8171 16.-	Nr. 8172 16.-	Nr. 8173 16.-
Länge 103.8 cm largeur 103.8 cm	Nr. 8181 37.-	Nr. 8182 37.-	Nr. 8183 37.-
Länge 192.3 cm largeur 192.3 cm	Nr. 8191 59.-	Nr. 8192 59.-	Nr. 8193 59.-

## Schiebetürschrank

## Armoire porte coulissante

Korpuserfüllung innen mit pflegeleichtem Decor weiss.  
**Je Element muss 1 Fixtablar immer montiert werden.**  
 Korpus-Aussenseiten in decklackiert oder furniert.  
 Sockel Standardfarbe tiefschwarz: Optional können andere MAB-Lackfarben ausgewählt werden (ohne Aufpreis).  
**Nur der lange Griff möglich.**  
 Griffe in Alu matt, schwarz, messing.  
 Immer mit Öffnungs- & Schliess-Dämpfung inklusive.  
 Türfronten in Lack, Holz und Glas.

Exécution intérieure du corps en décor blanc, facile à l'entretien. **Chaque élément comprend 1 rayon fixe.**  
 Côtés extérieurs du corps vernis ou en plaqué  
 Socle verni noir en standard: autres couleurs MAB en option (sans supplément)  
**Disponible uniquement avec une poignée longue**  
 Poignées brossées en alu mat, noires ou laiton  
 Y compris amortissement de fermeture et d'ouverture  
 Faces vernies, en bois et en verre

## Schiebetürschrank Höhe 221 cm

## Armoire porte coulissante H 221 cm

Aussenseiten in Lack oder Furnier ohne Türen, ohne Innenleben  
 50er Element kann nur aussen montiert werden, jedoch links oder rechts  
 Höhe inklusiv Beschläge 222.6 cm

*Côtés du corps vernis ou en plaqué, sans portes sans aménagement intérieur*  
*Les éléments de 50 cm ne sont montés qu'à l'extérieur à gauche ou à droite*  
 Hauteur avec raccords 222.6 cm

Korpuseiten côtés corps	deckl. vernie	furniert plaqué
Breite largeur		
Breite 150 cm largeur 150 cm	Nr. 4611 1656.-	Nr. 4613 1924.-
Breite 200 cm largeur 200 cm	Nr. 4621 1763.-	Nr. 4623 2052.-
Breite 250 cm largeur 250 cm	Nr. 4631 2106.-	Nr. 4633 2384.-

Korpustiefe: 62.1 cm  
 Gesamttiefe inkl. Tür und Griff: 66.5 cm  
 Schrankinnentiefe: 55.2 cm  
*Profondeur du corps: 62.1 cm*  
*Profondeur totale, y c.porte et poignée: 66.5 cm*  
*Profondeur à l'intérieur de l'armoire: 55.2 cm*

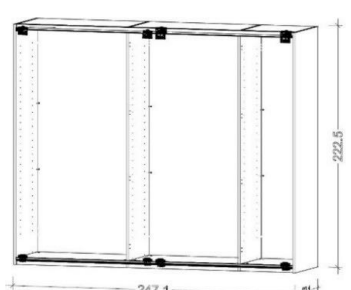
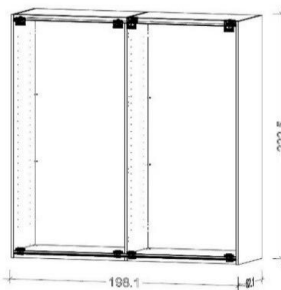
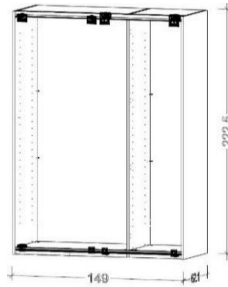

## Türen zu Höhe 221 cm

## Portes en hauteur 221 cm

**Ausführung der Front mit farbigem Glas:**  
 Trägermaterial wie Glasfarbe

**Exécution de la face en verre coloré**  
 matériel support de la même couleur que le verre

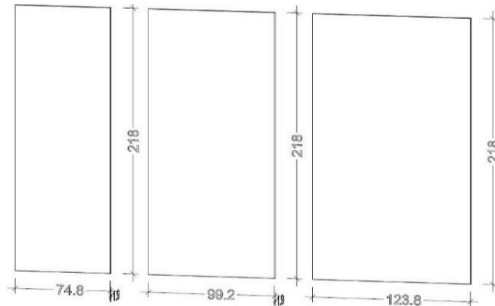

Die linke Tür ist immer die hintere und die rechte Tür immer die vordere Front  
*La porte gauche est toujours l'arrière et la porte droite est toujours l'avant*

Front face	deckl. vernie	Glas / Spiegel verre / miroir	furniert plaqué
Breite largeur			
Breite 75 cm largeur 75 cm	Nr. 8601 455.-	Nr. 8602 562.-	Nr. 8603 669.-
Breite 100 cm largeur 100 cm	Nr. 8611 562.-	Nr. 8612 722.-	Nr. 8613 829.-
Breite 125 cm largeur 125 cm	Nr. 8621 669.-	Nr. 8622 893.-	Nr. 8623 1000.-

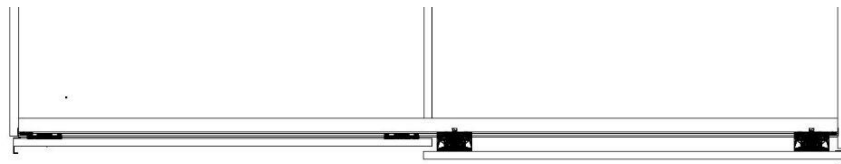

## Griffvarianten

## Modèles de poignées

Je 1 Griff pro Tür  
 Griff ist immer nur aussen und über die ganze Türlänge montiert

*Une poignée par porte*  
*Montage de la poignée à l'extérieur et sur toute la longueur de la porte*

Farbe couleur	Alu matt alu mat	Messing laiton	schwarz noire
Länge largeur			
Länge 217.9 cm largeur 217.9 cm	Nr. 8291 59.-	Nr. 8292 59.-	Nr. 8293 59.-

## Schiebetürschrank Höhe 195.4 cm

## Armoire porte coulissante H 195.4 cm

Aussenseiten in Lack oder Furnier  
ohne Türen, ohne Innenleben  
50er Element kann nur aussen montiert werden,  
jedoch links oder rechts  
Höhe inklusiv Beschläge 149 cm

*Côtés du corps vernis ou en plaqué, sans portes  
sans aménagement intérieur  
Les éléments de 50 cm ne sont montés qu'à  
l'extérieur à gauche ou à droite  
Hauteur avec raccords 149 cm*

Korpuseiten <i>côtés corps</i>	deckl. <i>vernie</i>	furniert <i>plaqué</i>
Breite <i>largeur</i>		
Breite 150 cm <i>largeur 150 cm</i>	Nr. 4511 1603.-	Nr. 4513 1881.-
Breite 200 cm <i>largeur 200 cm</i>	Nr. 4521 1731.-	Nr. 4523 1999.-
Breite 250 cm <i>largeur 250 cm</i>	Nr. 4531 2063.-	Nr. 4533 2330.-

Korpustiefe: 62.1 cm  
Gesamttiefe inkl. Tür und Griff: 66.5 cm  
Schränkinnentiefe: 55.2 cm  
*Profondeur du corps: 62.1 cm  
Profondeur totale, y c.porte et poignée: 66.5 cm  
Profondeur à l'intérieur de l'armoire: 55.2 cm*

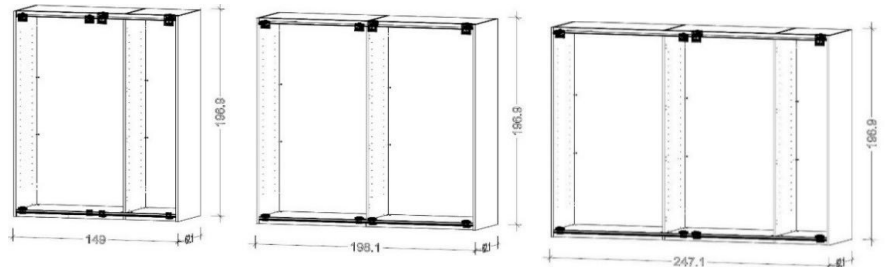

## Türen zu Höhe 195.4 cm

## Portes en hauteur 195.4 cm

**Ausführung der Front mit farbigem Glas:**  
Trägermaterial wie Glasfarbe

**Exécution de la face en verre coloré**  
matériel support de la même couleur que le verre

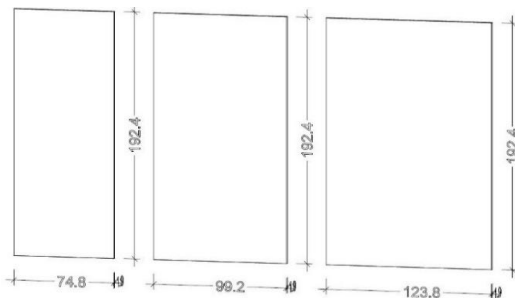

Farbe <i>couleur</i>	deckl. <i>vernie</i>	Glas / Spiegel <i>verre / miroir</i>	furniert <i>plaqué</i>
Länge <i>largeur</i>			
Breite 75 cm <i>largeur 75 cm</i>	Nr. 8501 444.-	Nr. 8502 551.-	Nr. 8503 658.-
Breite 100 cm <i>largeur 100 cm</i>	Nr. 8511 551.-	Nr. 8512 712.-	Nr. 8513 819.-
Breite 125 cm <i>largeur 125 cm</i>	Nr. 8521 658.-	Nr. 8522 883.-	Nr. 8523 990.-

Die linke Tür ist immer die hintere und die rechte Tür immer die vordere Front  
*La porte gauche est toujours l'arrière et la porte droite est toujours l'avant*

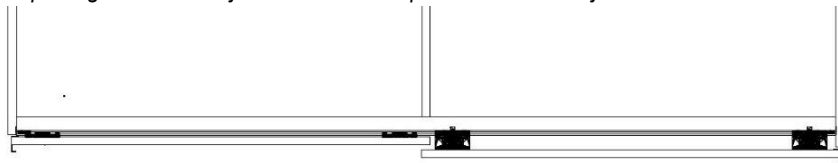

## Griffvarianten

## Modèles de poignées



Je 1 Griff pro Tür  
Griff ist immer nur aussen und über die ganze  
Türlänge montiert

*Une poignée par porte  
Montage de la poignée à l'extérieur et sur toute  
la longueur de la porte*

Farbe <i>couleur</i>	Alu matt <i>alu mat</i>	Messing <i>laiton</i>	schwarz <i>noire</i>
Länge <i>largeur</i>			
Länge 196.3 cm <i>largeur 196.3 cm</i>	Nr. 8191 59.-	Nr. 8192 59.-	Nr. 8193 59.-



Fixtablar  
 Fixtablar mit Kleiderstange  
 Kleiderstange separat an Deckel montierbar  
**Zwingend: Pro Element 1 Fixtablar**

Rayon fixe  
 Rayon fixe avec tringle  
 La tringle peut être montée au plafond de l'armoire  
**Impératif: 1 tablette fixe par élément**

	 Fixtablar rayon fixe	 Fixtablar, KS rayon fixe avec tringle	 KS in Deckel tringle au plafond
35 x 2 x 53	Nr. 9845 79.-	Nr. 9855 97.-	Nr. 9891 54.-
50 x 2 x 53	Nr. 9846 86.-	Nr. 9856 106.-	Nr. 9892 57.-
100 x 2 x 53	Nr. 9847 97.-	Nr. 9857 120.-	Nr. 9893 62.-

Innentablar in Decor weiss  
 Innentablar mit Kleiderstange  
 Glastablar

Rayon intérieur en décor blanc  
 Rayon intérieur avec tringle  
 Rayon en verre

	 Innentablar rayon intérieur	 Tablar, KS rayon avec tringle	 Glastablar rayon en verre
35 x 2 x 53	Nr. 9841 46.-	Nr. 9851 64.-	Nr. 9861 56.-
50 x 2 x 53	Nr. 9842 52.-	Nr. 9852 73.-	Nr. 9862 67.-
100 x 2 x 53	Nr. 9843 62.-	Nr. 9853 86.-	Nr. 9863 101.-



Ecktablar 107 x 2 x 53 rayon d'angle	Nr. 9849 180.-	Nr. 9859 244.-	Nr. 9869 330.-
---	-------------------	-------------------	-------------------

T- Unterteilung; beinhaltet: 1 Scheidwand,  
 1 Fixtablar, 1 Kleiderstange  
 auch spiegelverkehrt montierbar  
 Séparation en forme de T; comprend: 1 cloison,  
 1 rayon fixe, 1 tringle à vêtements  
 peut être monté inversément

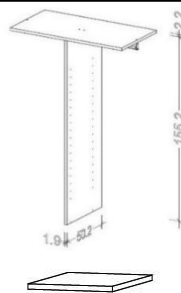

100 x 155.2 x 50.2	Nr. 9871 244.-
--------------------	-------------------

Innentablar passend zu T-Unterteilung 100 cm  
 rayon intérieur adapté à la séparation en T 100 cm

50 x 2 x 53 Innentablar	Nr. 9842
50 x 2 x 53 rayon intérieur	52.-
50 x 2 x 53 Fixtablar	Nr. 9846
50 x 2 x 53 rayon fixe	86.-
50 x 0.8 x 53 Glastablar	Nr. 9862
50 x 0.8 x 53 rayon en verre	67.-

Innenspiegel  
 auf Drehtüre aufgeklebt  
 miroir intérieur collé sur la porte battante

140 x 25 cm



Türbreite 35 und 50 cm largeur de la porte 35 et 50	Nr. 9701 201.-
--	-------------------

Auszieh- und drehbarer Spiegel.  
 Nur für Schiebetürschrank, an der Aussenseite montiert.  
 Links und rechts einsetzbar.  
 Auszugstiefe 45.6 cm  
 Mit Magnetleiste um ungewolltes Aufklappen zu verhindern.  
 Rahmen und Griffleiste Aluminium silber.

Miroir extensible et rotatif  
 Uniquement pour armoire à portes coulissantes  
 A monter sur le côté du corps  
 Peut être utilisé à gauche et à droite  
 Longueur de la coulisse 45.6 cm  
 Avec bande magnétique pour empêcher toute ouverture involontaire  
 Cadre et poignée en aluminium argenté

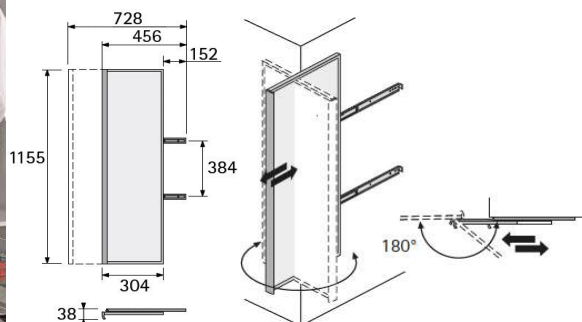

115.5 x 30.4 x 3.8 cm	Nr. 9702 426.-
-----------------------	-------------------



## Beleuchtung LED an Tablar oder Deckel

## Eclairage LED montage au rayon

LED-Licht mit Bewegungsmelder (Akku)  
 Kann unten am Tablar oder am Deckel montiert werden.  
 Leuchtet, wenn Türe geöffnet wird.  
 Schaltet nach 30 sec. ohne Bewegung automatisch aus.  
 Leuchtdauer ca. 3-4 Stunden (reicht erfahrungsgemäss für mehrere Monate)  
*Eclairage LED avec détecteur de mouvement (avec batterie)*  
*Montage au rayon ou au plafond.*  
*S'allume à l'ouverture de la porte.*  
*S'éteint automatiquement après 30 secondes sans mouvement.*  
*Durée d'éclairage 3 à 4 heures (suffit en général pour plusieurs mois)*



LED - Licht	Nr. 9887
<i>Eclairage LED</i>	106.-

Kabel & Adapter zu LED-Licht  
 Ist ein Standard Mini USB Typ B - Anschluss (meistens zu Hause)  
*Câble et adaptateur pour éclairage LED*  
*Mini USB standard de type B (utilisés principalement à la maison)*



Adapter zu LED-Licht	Nr. 9888
<i>Adaptateur pour éclairage LED</i>	54.-

## Innenschubladen ohne Abdeckung

## Tiroirs intérieurs

Innenschublade Front hoch  
 1 Schublade  
*Tiroirs intérieurs, face haute*  
 1 tiroir



B x H x T / L x H x P	
50 x 20 x 53	Nr. 9811 233.-
100 x 20 x 53	Nr. 9812 265.-

Innenschubladen Front hoch  
 2 Schubladen  
*Tiroirs intérieurs, face haute*  
 2 tiroirs

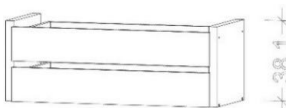

50 x 40 x 53	Nr. 9821 362.-
100 x 40 x 53	Nr. 9822 404.-

Innenschubladen Front hoch  
 3 Schubladen  
*Tiroirs intérieurs, face haute*  
 3 tiroirs

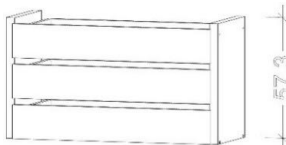

50 x 60 x 53	Nr. 9831 479.-
100 x 60 x 53	Nr. 9832 554.-

Innenschublade Front nieder  
 1 Schublade  
*Tiroirs intérieurs, face basse*  
 1 tiroir

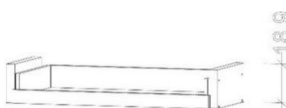

B x H x T / L x H x P	
50 x 20 x 53	Nr. 9813 255.-
100 x 20 x 53	Nr. 9814 287.-

Innenschubladen Front nieder  
 2 Schubladen  
*Tiroirs intérieurs, face basse*  
 2 tiroirs



50 x 40 x 53	Nr. 9823 394.-
100 x 40 x 53	Nr. 9824 447.-

Innenschubladen Front nieder  
 3 Schubladen  
*Tiroirs intérieurs, face basse*  
 3 tiroirs

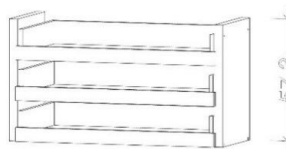

50 x 60 x 53	Nr. 9833 533.-
100 x 60 x 53	Nr. 9834 618.-

## Weiteres Zubehör

## Autres accessoires

Hosenauszug  
*Porte-pantalons*



Breite 50,6 Stangen (max.8)	Nr. 9881
<i>largeur 50,6 tringles (max.8)</i>	415.-
Breite 100,10 Stangen(max.18)	Nr. 9882
<i>largeur 100,10 tringles(max.18)</i>	533.-

Hosenauszugsstangen - Paar zusätzlich  
*Porte-pantalons*



2 Stück. Alu	Nr. 9883
<i>2 pcs en alu</i>	48.-

Krawattenhalter, ausziehbar  
links und rechts montierbar  
*porte-cravattes*  
*Montage à droite ou à gauche*



Nr. 9889
137.-

Kleiderlift  
*élévateur de garde-robe*



Breite 100 cm  
*largeur 100 cm*

Nr. 9885
426.-

## Seiten- / Höhenverblendung

## Cécité page / hauteur

Seitenverblendung, Wandanschluss 13 cm (Preis pro Blende)  
*Aménagement de l'espace entre l'armoire et la paroi latérale 13 cm (prix par pièce)*

Nr. 9918
310.-

B x H x T / L x H x P  
13 x 221 x 10

**Achtung:**  
Blenden müssen beim Kunden eingepasst werden  
**Attention:**  
*le matériel d'aménagement doit être ajusté chez le client*

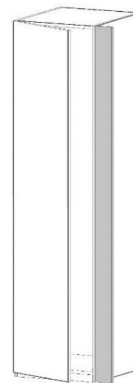
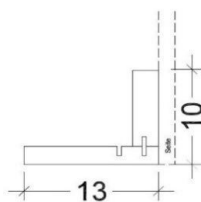

Höhenverblendung, Deckenanschluss 26 cm (Preis pro Blende)  
*Aménagement de l'espace entre l'armoire et le plafond 26 cm (prix par pièce)*

Nr. 9919
310.-

B x H x T / L x H x P  
270 x 26 x 10

**Achtung:**  
Blenden müssen beim Kunden eingepasst werden  
**Attention:**  
*le matériel d'aménagement doit être ajusté chez le client*

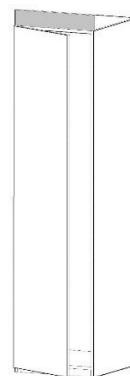
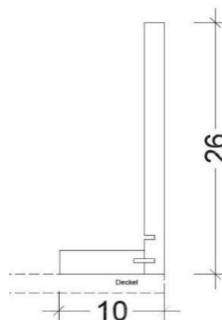

Seitenverblendung, Deckenanschluss 26 cm (Preis pro Blende)  
*Aménagement de l'espace entre l'armoire et la paroi latérale 26 cm (prix par pièce)*

Nr. 9920
268.-

B x H x T / L x H x P  
10 x 26 x 57.2

**Achtung:**  
Blenden müssen beim Kunden eingepasst werden  
**Attention:**  
*le matériel d'aménagement doit être ajusté chez le client*

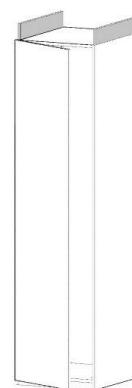
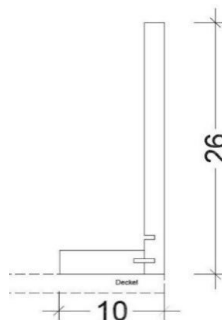

## Spezialanfertigungen

## Fabrications spéciales

### Aufpreis:

Bettseitenpaar **4-seitig** ändern

### contre supplément:

modifier les **4 côtés** du lit

	Kürzen 190cm	Länge 210cm	Länge 220cm
Standardhöhe <i>hauteur standard</i>	Nr. 9904 182.-	Nr. 9905 407.-	Nr. 9906 449.-
Komforthöhe <i>hauteur confort</i>	Nr. 9910 182.-	Nr. 9911 407.-	Nr. 9912 449.-

### Aufpreis:

Bettseitenpaar **3-seitig** ändern

### contre supplément:

modifier les **3 côtés** du lit

	Kürzen 190cm	Länge 210cm	Länge 220cm
Standardhöhe <i>hauteur standard</i>	Nr. 9901 182.-	Nr. 9902 407.-	Nr. 9903 449.-
Komforthöhe <i>hauteur confort</i>	Nr. 9907 182.-	Nr. 9908 407.-	Nr. 9909 449.-

### Bettbreite ändern

modifier la **largeur** du lit

	Kürzen
Bett mit Füßen <i>lit avec pieds</i>	Nr. 9995 321.-
Bett schwebend <i>lit flottant</i>	Nr. 9995 385.-

Kopfteil von oben in der Höhe kürzen, Knick bleibt auf gleicher Höhe

*Raccourcir la hauteur de la tête de lit par le haut, le pli reste à la même hauteur*

	Kürzen
	Nr. 9995 161.-

### Für Schiebetür- und Drehtürschrank

Schränkelement in Höhe kürzen, pro Tür

*Armoire avec portes battantes ou porte coulissante*

*raccourcir un élément d'armoire dans la hauteur, par porte*

decklackiert/furniert <i>vernie/plaqué</i>	Nr. 9941 193.-
Glas/Spiegel <i>verre/miroir</i>	Nr. 9942 257.-

### Nur Drehtürenschränk

Schränkelement in Breite kürzen, pro Tür, ohne Glastablar

*Armoire avec portes battantes*

*raccourcir un élément d'armoire dans la largeur, par porte*

decklackiert/furniert <i>vernie/plaqué</i>	Nr. 9930 385.-
Glas/Spiegel <i>verre/miroir</i>	Nr. 9931 471.-

### Nur Drehtürenschränk

Schränkelemente in der Höhe verlängern, pro Tür max. 270 cm

*Armoire porte coulissante*

*rallonger un élément d'armoire dans la hauteur, par porte max. 270 cm*

decklackiert/furniert <i>vernie/plaqué</i>	Nr. 9995 471.-
Glas/Spiegel <i>verre/miroir</i>	Nr. 9995 589.-

### Für Schiebetür- und Drehtürschrank

Schränkelement in Tiefe kürzen, pro Element, ohne Schubladen/Glastablar

*raccourcir un élément en profondeur, sans tiroir/rayon en verre*

Schränkelement in Tiefe kürzen, pro Element, mit Schubladen, ohne Glastablar

*raccourcir un élément en profondeur, avec tiroirs, sans rayon en verre*

decklackiert/furniert <i>vernie/plaqué</i>	Nr. 9995 417.-
decklackiert/furniert <i>vernie/plaqué</i>	Nr. 9995 589.-

### Aufpreis: nach RAL oder NCS lackiert

*Supplément: en verni selon RAL ou NCS*

**Fr. 390.- pro Kommission und Farbe**

*Fr. 390.- par commission et couleur*

### Aufpreis: Korpus und Front in einem anderen MAB-Furnier

*Supplément: corps et la face avec une autre bois de MAB*

**+30%, mindestens Fr. 390.-**

*+30%, au minimum Fr. 390.-*

### Aufpreis: Korpus und / oder Front geölt, statt lackiert

*Supplément: le corps et/ou la face huilé au lieu de verni*

**Fr. 290.- pro Kommission**

*Fr. 290.- par commission*

### Aufpreis: Verschiedene Frontfarben im gleichen Element

Als Basispreis gilt das teuerste Frontmaterial

*Supplément: Quand vous commandez différents couleurs de la face dans un élément, vous prenez le prix plus cher.*

**Fr. 180.- pro Farbe und Element**

*Fr. 180.- par couleur et élément*

## Achtung

## Attention

Damit der Schrank gut montiert werden kann, muss oben und seitlich minimum 5 cm Luft sein.

*Pour permettre un montage optimal de l'armoire il faut compter un espace de 5 cm entre le meuble et le plafond ou la paroi latérale.*

**Mögliche Distanz zwischen den Tablarern**

Das erste Loch in 1.3 cm Höhe vom Boden ist für die bodennahe Befestigung von Innenschubladen.  
 Die Lochreihe beginnt ab einer Höhe von 20.5 cm, ab hier können alle 6.4 cm Tablarträger oder Innenschubladen befestigt werden. Bei 195.4 cm Schrankhöhe bis 168 cm, bei 221 cm Schrankhöhe bis 193 cm vom Boden.

Die Holztablare sind 2.2 cm und die Glastablare 0.8 cm stark, es ergeben sich folgende mögliche Distanzen zwischen Tablarern:

**Ecartement possible des rayons**

Le premier trou à 1.3 cm du sol sert à fixer les tiroirs intérieurs près du sol.  
 La rangée de trous commence à une hauteur de 20.5 cm du sol. A partir de là, les supports de rayon ou de tiroirs intérieurs peuvent être fixés tous les 6.4 cm. Pour une hauteur d'armoire de 195.4 cm, jusqu'à 168 cm et pour une hauteur de 221cm, jusqu'à 193 cm du sol.  
 Les étagères en bois ont une épaisseur de 2.2 cm et celles en verre une épaisseur de 0.8 cm. Il en résulte un espacement possible entre les rayons :

Distanz Holztablare	10.6 cm	17.0 cm	23.4 cm	29.8 cm	36.2 cm	42.6 cm	49.0 cm	+ 6.4 cm
Espacement entre les rayon en bois								
Distanz Glastablare		18.4 cm	24.8 cm	31.2 cm	37.6 cm	44.0 cm	50.4 cm	+ 6.4 cm
Espacement entre les rayon en verre								

**Durchschnittlicher Höhenbedarf einzelner Kleiderstücke inklusive Kleiderbügel:  
 Hauteur moyenne requise de chaque vêtement, y compris les cintres :**

- Hemd / chemise 80 cm
- Jacke / veste 100 cm
- Mantel kurz / manteau court 120 cm
- Mantel lang / manteau long 150 cm
- Hose an Klemmbügel / pince-pantalons avec pantalon 110 cm
- Hose über Hosenauszug / porte-pantalons avec pantalons 50 cm

**Beispielhafte Inneneinrichtung:  
 Aménagement intérieur modèle:**

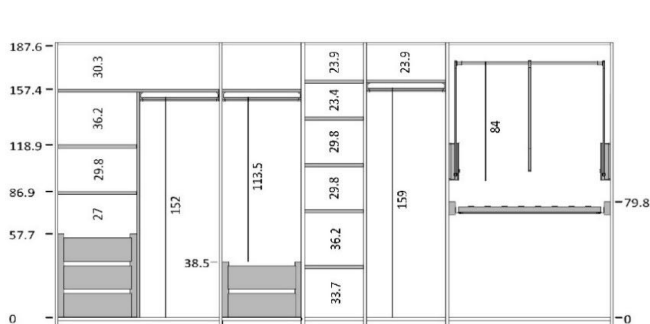

Schrankhöhe 195.4 cm  
 Hauteur d'armoire 195.4 cm

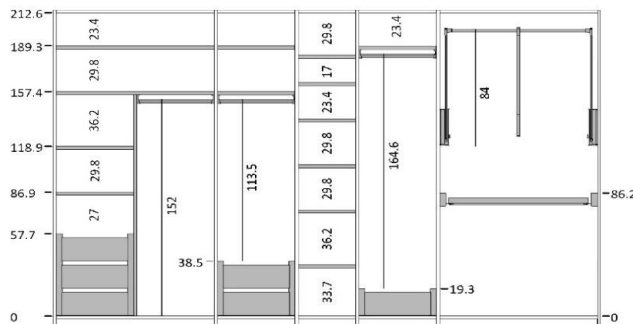

Schrankhöhe 221 cm  
 Hauteur d'armoire 221cm