

Bettrahmen ohne Kopfstück

Swissflex® Box uni 08 _05 Fix



*ausgenommen Leatherlook

Swissflex® Box uni 08 _75RF



Stoffgruppe 1 NEU

Cozy, Curly, Face, Future, Jacquard, Jersey, Leatherlook, Nature, Pepper, Secret

		1-teilig				2-teilig	
L 200/210/220		80/90	100	120	140	160/180	200
SF Box uni 08_05 ohne Kopfstück	Fix Höhe Box 24 oder 33 cm	1370	1645	2055	2400	2740	3290
SF Box uni 08_75RF ohne Kopfstück	2 Motoren Funksteuerung* Höhe untere Box 8 oder 17 cm, obere Box 16 cm, inkl. Sidebag	3300	3960	4950	5775	6600	7920
SF Box uni 08_05 ohne Kopfstück	Fix Höhe Box 24 oder 33 cm	1580	1895	2305	2665	3160	3790
SF Box uni 08_75RF ohne Kopfstück	2 Motoren Funksteuerung* Höhe untere Box 8 oder 17 cm, obere Box 16 cm, inkl. Sidebag	3510	4210	5200	6040	7020	8420

Im Lieferumfang enthalten: schwebende Optik (nach innen versetzte Füße). Weitere Fuss-Varianten optional gegen Aufpreis. Keine Sondermasse möglich.

Stoffgruppe 2 NEU

Felt, Fusion, Nevada, Oxford

Füße

	Schwebende Optik (nach innen versetzte Füße), Höhe 10 cm	inkl.
	Füße in Echtholz: Eckig, Eiche oder Nussbaum, Höhe 5 cm*	160
	Füße in Echtholz: Eckig, Eiche oder Nussbaum, Höhe 10 oder 15 cm	160
	Füße in Echtholz: Rund konisch, Eiche oder Nussbaum, Höhe 10 oder 15 cm	160
	Metallfüße: Rund, Chrom oder Schwarz, Höhe 10 oder 15 cm	190
	Holzrahmen mit Füßen in Echtholz: Eiche oder Nussbaum, Höhe 15 cm	715

*Nicht möglich bei SF Box 24 cm Höhe.

Bettrahmen ohne Kopfstück

Swissflex® Box uni 15_05 bridge® Fix

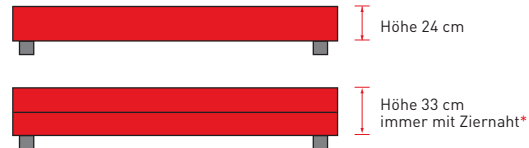

*ausgenommen Leatherlook

Swissflex® Box uni 15_75RF bridge®

Swissflex® Box uni 15_95RF bridge®

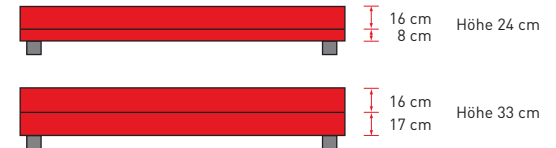

Stoffgruppe 1 NEU

Cozy, Curly, Face, Future, Jacquard, Jersey, Leatherlook, Nature, Pepper, Secret

L 200/210/220		1-teilig				2-teilig	
		80/90	100	120	140	160/180	200
SF Box uni 15_05 bridge® ohne Kopfstück	Fix Höhe Box 24 oder 33 cm	2140	2570	3335	3845	4280	5140
SF Box uni 15_75RF bridge® ohne Kopfstück	2 Motoren Funksteuerung* Höhe untere Box 8 oder 17 cm, obere Box 16 cm, inkl. Sidebag	4495	4905	7350	8335	9050	9870
SF Box uni 15_95RF bridge® ohne Kopfstück	4 Motoren Funksteuerung* Höhe untere Box 8 oder 17 cm, obere Box 16 cm, inkl. Sidebag	6255	6665	9995	11320	12570	13390

Stoffgruppe 2 NEU







Felt, Fusion, Nevada, Oxford

SF Box uni 15_05 bridge® ohne Kopfstück	Fix Höhe Box 24 oder 33 cm	2310	2775	3545	4055	4680	5610
SF Box uni 15_75RF bridge® ohne Kopfstück	2 Motoren Funksteuerung* Höhe untere Box 8 oder 17 cm, obere Box 16 cm, inkl. Sidebag	4715	5160	7610	8585	9490	10380
SF Box uni 15_95RF bridge® ohne Kopfstück	4 Motoren Funksteuerung* Höhe untere Box 8 oder 17 cm, obere Box 16 cm, inkl. Sidebag	6475	6915	10245	11575	13010	13890

*Zweiteilige Unterfederungen motorisiert inkl. Synchronkabel

Im Lieferumfang enthalten: schwebende Optik (nach innen versetzte Füße). Weitere Fuss-Varianten optional gegen Aufpreis. Keine Sondermasse möglich.

Füße

 Schwebende Optik (nach innen versetzte Füße), Höhe 10 cm	inkl.
 Füße in Echtholz: Eckig, Eiche oder Nussbaum, Höhe 5 cm*	160
 Füße in Echtholz: Eckig, Eiche oder Nussbaum, Höhe 10 oder 15 cm	160
 Füße in Echtholz: Rund konisch, Eiche oder Nussbaum, Höhe 10 oder 15 cm	160
 Metallfüße: Rund, Chrom oder Schwarz, Höhe 10 oder 15 cm	190
 Holzrahmen mit Füßen in Echtholz: Eiche oder Nussbaum, Höhe 15 cm	715

*Nicht möglich bei SF Box 24 cm Höhe.

Rundumlaufende und abnehmbare Hülle

Aufpreis für SF Box uni 08 / uni 15 bridge® Fix ohne Kopfstück



Stoffgruppe 1 NEU

Cozy, Curly, Face, Future, Jacquard, Jersey, Leatherlook, Nature, Pepper, Secret

Stoffgruppe 2 NEU

Felt, Fusion, Nevada, Oxford

Hüllen: Chemische Reinigung möglich (ausgenommen Leatherlook)

1-teilig	
L 200/210/220	160/180/200
Box Fix	465
Höhe 24 oder 33 cm	

Gepolsterte Matratze SF Hybrid 18 Deco

Verwendbar in Kombination mit allen Topper Modula Modellen



Stoffgruppe 1 NEU

Cozy, Curly, Face, Future, Jacquard, Jersey, Leatherlook, Nature, Pepper, Secret

Stoffgruppe 2 NEU

Felt, Fusion, Nevada, Oxford

Hüllen: Chemische Reinigung möglich (ausgenommen Leatherlook)

Kern-Mix

		MONO					
L 190/200/210/220 – (soft, medium oder firm)		80/90	100	120	140	160/180	200
Kern 18 cm: Gomtex®/Pocketspring	L 190/200 cm	1630	1960	2450	2855	3260	3920
	L 210/220 cm	1880	2255	2820	3295	3760	4510
Kern 18 cm: Gomtex®/Pocketspring	L 190/200 cm	1810	2165	2710	3165	3620	4330
	L 210/220 cm	2080	2495	3125	3640	4160	4990
Ersatzhülle Stoffgruppe 1		655	785	980	1145	1305	1570
Ersatzhülle Stoffgruppe 2		755	905	1130	1320	1505	1805
Ab 160 cm Breite, 2 Kernhärten in einer Hülle							–

Die Masse aller Swissflex®-Matratzen sind Fixmasse mit einer Toleranz von ca. 2 cm.

Kopfstücke für Betrahmen

Alle Kopfstücke können für alle Swissflex Unterfederungen freistehend auf Standardfüßen/Design-Füssen (ohne Betrahmen) verwendet werden.

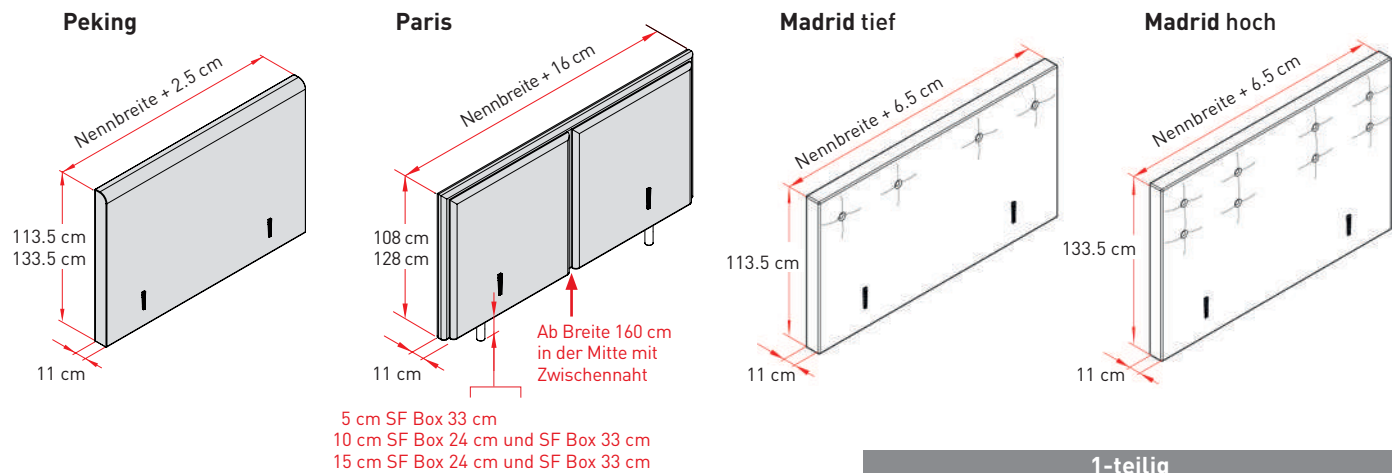

5 cm SF Box 33 cm
10 cm SF Box 24 cm und SF Box 33 cm
15 cm SF Box 24 cm und SF Box 33 cm

Stoffgruppe 1 NEU

Cozy, Curly, Face, Future, Jacquard, Jersey, Leatherlook, Nature, Pepper, Secret

- * Breite 80–140 cm Polsterung nicht zweigeteilt
- ** Ab Breite 160 cm Polsterung in der Mitte mit Zwischennaht

		1-teilig					
		80/90	100	120	140	160/180	200
	Peking Kopfstück-Höhe 113.5 oder Kopfstück-Höhe 133.5 cm	685	745	805	860	935	1000
	Paris Kopfstück-Höhe 108 oder Kopfstück-Höhe 128 cm	805	860	925	975	1050	1115
	Madrid tief Kopfstück-Höhe 113.5 cm	925	975	1040	1095	1165	1235
	Madrid hoch Kopfstück-Höhe 133.5 cm	925	975	1040	1095	1165	1235

Stoffgruppe 2 NEU

Felt, Fusion, Nevada, Oxford

- * Breite 80–140 cm Polsterung nicht zweigeteilt
- ** Ab Breite 160 cm Polsterung in der Mitte mit Zwischennaht

	Peking Kopfstück-Höhe 113.5 oder Kopfstück-Höhe 133.5 cm	925	975	1040	1095	1165	1235
	Paris Kopfstück-Höhe 108 oder Kopfstück-Höhe 128 cm	1040	1095	1155	1210	1280	1350
	Madrid tief Kopfstück-Höhe 113.5 cm	1155	1210	1270	1330	1400	1465
	Madrid hoch Kopfstück-Höhe 133.5 cm	1155	1210	1270	1330	1400	1465

Keine Sondermasse möglich.
Bitte Matratzen separat bestellen.

Kopfstück-Befestigung

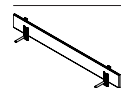

Für Unterfederungen auf Füßen.
(Bitte bei der Bestellung Typ Unterfederung angeben.)

135

Bettrahmen ohne Kopfstück

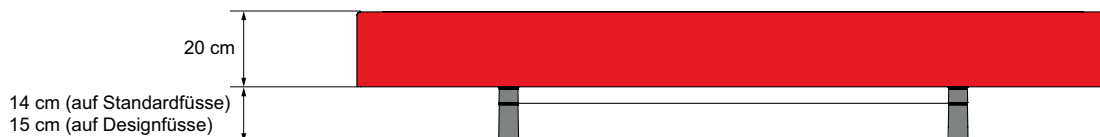

Stoffgruppe 1 NEU

Cozy, Curly, Face, Future, Jacquard, Jersey, Leatherlook, Nature, Pepper, Secret

		1-teilig			2-teilig		
L 190/200/210/220		80/90	100	120	140	160/180	200
SF Box uni 22_05 bridge® ohne Kopfstück	Fix Höhe Box 20 cm	3245	3895	-	5680	6490	7790
SF Box uni 22_75RF bridge® ohne Kopfstück	2 Motoren Funksteuerung* Höhe Box 20 cm inkl. Sidebag	5995	7195	-	10495	11990	14390
SF Box uni 22_95RF bridge® ohne Kopfstück	4 Motoren Funksteuerung* Höhe Box 20 cm inkl. Sidebag	6745	8095	-	11805	13490	16190

Stoffgruppe 2 NEU

Felt, Fusion, Nevada, Oxford

SF Box uni 22_05 bridge® ohne Kopfstück	Fix Höhe Box 20 cm	3455	4145	-	5945	6910	8290
SF Box uni 22_75RF bridge® ohne Kopfstück	2 Motoren Funksteuerung* Höhe Box 20 cm inkl. Sidebag	6205	7445	-	10760	12410	14390
SF Box uni 22_95RF bridge® ohne Kopfstück	4 Motoren Funksteuerung* Höhe Box 20 cm inkl. Sidebag	6955	8345	-	12070	13910	16190

*Zweiteilige Unterfederungen motorisiert inkl. Synchronkabel
Im Lieferumfang enthalten: Standard-Fussset anthrazit mit Kunststoffabdeckung 9 cm.
Designfüsse optional gegen Aufpreis. Keine Sondermasse möglich.

Füsse

	Fuss-Set Standard in Anthrazit (Stahl mit Kunststoffabdeckung) 9 cm Höhe	inkl.
	Fuss-Set für 2-teilige Box	inkl.
	Fuss-Erhöungs-Set, 4, 8 oder 12 cm Höhe	90

		80 / 90 / 100	140 / 160 / 180 / 200
	Design-Fuss-Set (GERADE), 9 cm Titan/Aluminium, Holz-Farben: Eiche Dunkelbraun oder Nussbaum	365	805*
	Design-Fuss-Set (SCHRÄG), 9 cm Titan/Aluminium	365	805*
	Design-Fuss-Set (ERHÖHT GERADE), 17 cm in Holz: Titan- oder alufarbig	365	805*

*Inkl. Verbindungsplatte für 140 – 200 cm Breite

Gepolsterte Matratze SF Hybrid 18 Deco

Verwendbar in Kombination mit allen Topper Modula Modellen



Stoffgruppe 1 NEU

Cozy, Curly, Face, Future,
Jacquard, Jersey, Leatherlook,
Nature, Pepper, Secret

Stoffgruppe 2 NEU

Felt, Fusion, Nevada, Oxford

Hüllen: Chemische Reinigung mög-
lich (ausgenommen Leatherlook)

Kern-Mix

		MONO					
L 190/200/210/220 – (soft, medium oder firm)		80/90	100	120	140	160/180	200
Kern 18 cm:	Gomtex®/Pocketspring						
	L 190/200 cm	1630	1960	–	2855	3260	3920
	L 210/220 cm	1880	2255	–	3295	3760	4510
Kern 18 cm:	Gomtex®/Pocketspring						
	L 190/200 cm	1810	2165	–	3165	3620	4330
	L 210/220 cm	2080	2495	–	3640	4160	4990
Ersatzhülle Stoffgruppe 1		655	785	–	1145	1305	1570
Ersatzhülle Stoffgruppe 2		755	905	–	1320	1505	1805
Ab 160 cm Breite, 2 Kernhärten in einer Hülle							

Die Masse aller Swissflex®-Matratzen sind Fixmasse mit einer Toleranz von ca. 2 cm.

Topper Modula



pure wash

Topper-Oberseite:
Jersey: 69% Polyester,
30% Lyocell, 1% Elasthan

Topper-Unterseite:
Doppeljersey: 100% Polyester

Polster: Polyesterhohlfaser,
100% Polyester.

Hülle waschbar bis 40°C.

Sondermasse: Nicht möglich.

		MONO					
L 190/200/210/220		80/90	100	120	140	160/180	200
Kern:	Gomtex® Gel (6 cm)						
	L 190/200 cm	600	720	900	1050	1200	1440
	L 210/220 cm	695	825	1040	1210	1390	1650
Kern:	Latex (6 cm)						
	L 190/200 cm	860	1035	1290	1505	1720	2070
	L 210/220 cm	985	1185	1470	1715	1970	2370
Kern:	Visco (6 cm)						
	L 190/200 cm	1040	1250	1560	1820	2080	2500
	L 210/220 cm	1200	1440	1790	2095	2400	2880
Ersatzhülle		355	475	535	625	705	950
Befestigungsset für Matratzen							40

Kernhöhe 6 cm / Gesamthöhe ca. 7 cm



wool wash

Topper-Oberseite:
Oberstoff:
Doppeljersey: 86% Polyester,
14% Viskose

Polster: Schafschurwolle

Topper-Unterseite:
Doppeljersey: 100% Polyester

Polster: Polyesterhohlfaser,
100% Polyester.

Hülle waschbar bis 40°C.

Sondermasse: Nicht möglich.

		MONO					
L 190/200/210/220		80/90	100	120	140	160/180	200
Kern:	Gomtex® Gel (6 cm)						
	L 190/200 cm	720	865	1080	1260	1440	1730
	L 210/220 cm	825	990	1240	1450	1650	1980
Kern:	Latex (6 cm)						
	L 190/200 cm	970	1165	1455	1700	1940	2330
	L 210/220 cm	1110	1335	1665	1940	2220	2670
Kern:	Visco (6 cm)						
	L 190/200 cm	1150	1380	1725	2015	2300	2760
	L 210/220 cm	1320	1580	1975	2310	2640	3160
Ersatzhülle		465	605	700	810	930	1210
Befestigungsset für Matratzen							40

Kernhöhe 6 cm / Gesamthöhe ca. 9 cm

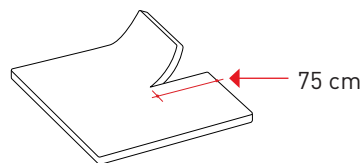

Aufpreis

Twin

Ab Breite 140 cm bis 200 cm können alle Swissflex Topper Modula mit einem Einschnitt am Kopfteil von 75 cm Länge gegen Aufpreis geliefert werden.

160



Topper Modula

fresh & free ECO

Topper-Oberseite:

Oberstoff: Doppeljersey, 100% Polyester

Polster: Polyesterhohlfaser, 100% Polyester

Topper-Unterseite:

Doppeljersey: 100% Polyester

Polster: Polyesterhohlfaser, 100% Polyester.

Hülle waschbar bis 60°C

Sondermasse: Nicht möglich.

		MONO					
L 190/200/210/220		80/90	100	120	140	160/180	200
Kern:	Gomtex® Gel (6 cm)						
	L 190/200 cm	720	865	1080	1260	1440	1730
	L 210/220 cm	825	990	1240	1450	1650	1980
Kern:	Latex (6 cm)						
	L 190/200 cm	970	1165	1455	1700	1940	2330
	L 210/220 cm	1110	1335	1665	1940	2220	2670
Kern:	Visco (6 cm)						
	L 190/200 cm	1150	1380	1725	2015	2300	2760
	L 210/220 cm	1320	1580	1975	2310	2640	3160
Ersatzhülle		465	605	700	810	930	1210
Befestigungsset für Matratzen							40

Kernhöhe 6 cm / Gesamthöhe ca. 9 cm

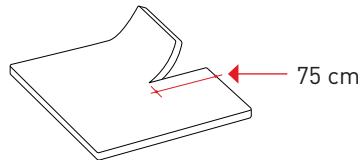

Aufpreis

Twin

Ab Breite 140 cm bis 200 cm können alle Swissflex Topper Modula mit einem Einschnitt am Kopfteil von 75 cm Länge gegen Aufpreis geliefert werden.

160

Kopfstücke für Bettrahmen

Alle Kopfstücke können für alle Swissflex Unterfederungen freistehend auf Standardfüßen/Design-Füßen (ohne Bettrahmen) verwendet werden.

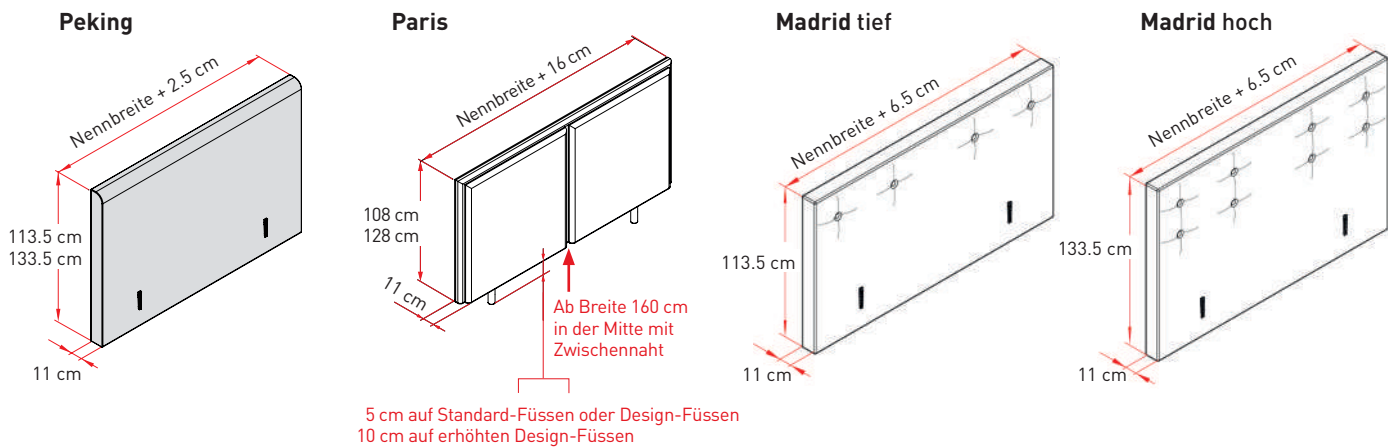

Stoffgruppe 1 NEU

Cozy, Curly, Face, Future, Jacquard, Jersey, Leatherlook, Nature, Pepper, Secret

- * Breite 80–140 cm Polsterung nicht zweigeteilt
- ** Ab Breite 160 cm Polsterung in der Mitte mit Zwischennaht

			1-teilig					
			80/90	100	120	140	160/180	200
	Peking	Kopfstück-Höhe 113,5 oder Kopfstück-Höhe 133,5 cm	685	745	–	860	935	1000
	Paris	Kopfstück-Höhe 108 oder Kopfstück-Höhe 128 cm	805	860	–	975	1050	1115
	Madrid tief	Kopfstück-Höhe 113,5 cm	925	975	–	1095	1165	1235
	Madrid hoch	Kopfstück-Höhe 133,5 cm	925	975	–	1095	1165	1235

Achtung: Bei Bestellung der Kopfstücke zusätzlich eine Kopfstück-Anbindung gegen Verrechnung mitbestellen.

Stoffgruppe 2 NEU

Felt, Fusion, Nevada, Oxford

- * Breite 80–140 cm Polsterung nicht zweigeteilt
- ** Ab Breite 160 cm Polsterung in der Mitte mit Zwischennaht

	Peking	Kopfstück-Höhe 113,5 oder Kopfstück-Höhe 133,5 cm	925	975	–	1095	1165	1235
	Paris	Kopfstück-Höhe 108 oder Kopfstück-Höhe 128 cm	1040	1095	–	1210	1280	1350
	Madrid tief	Kopfstück-Höhe 113,5 cm	1155	1210	–	1330	1400	1465
	Madrid hoch	Kopfstück-Höhe 133,5 cm	1155	1210	–	1330	1400	1465

Keine Sondermasse möglich.
Bitte Matratzen separat bestellen.

Achtung: Bei Bestellung der Kopfstücke zusätzlich eine Kopfstück-Anbindung gegen Verrechnung mitbestellen.

Kopfstück-Anbindung

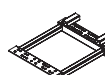

Set für die Fixierung eines Swissflex-Kopfstückes.
Ab Breite 140 cm, 2× bestellen

100

Achtung: Bei Bestellung der Kopfstücke zusätzlich eine Kopfstück-Anbindung gegen Verrechnung mitbestellen.