



inkl. Rohstoff-
Teuerungszuschlag

7%

Gültig ab
1. Mai 2022

RONDA

Verkaufspreisliste CHF
gültig ab 01.05.2022

Prix de vente CHF
à partir du 01.05.2022

Diese Preisliste ersetzt alle
bisherigen. Irrtümer und technische
Änderungen bleiben vorbehalten

Par cette présente liste toutes les
autres listes de prix perdent leur
validité. Nous nous réservons le droit
de corriger des erreurs de prix et de
mesures.

Wir machen Ihr Zuhause

MOBEL SUTTER AG

www.moebelsutter.ch

6432 Rickenbach SZ

MAB  Möbel
Muotathal

Programm 5050: RONDA - Farbnummern

		Furnier <i>plaqué</i>	Furnier 45° <i>plaqué 45°</i>		
Furnier <i>plaqué</i>	Stone Eiche	<i>stone chêne</i>	1909	3109	
	Wildeiche natur	<i>chêne sauvage nature</i>	1809	3209	
	Wildeiche weiss gebeizt	<i>chêne sauvage teinté blanc</i>	1833	3233	
	Wildeiche geräuchert	<i>chêne sauvage fumé</i>	1821	3221	
	Amerik. Wildnussbaum	<i>noyer sauvage américain</i>	2509	3309	
		Lack <i>vernis</i>	Klarglas optiwhite <i>verre optiwhite</i>	Mattglas optiwhite <i>verre mat optiwhite</i>	
Farben <i>couleurs</i>	verkehrsweiss	<i>blanc trafic</i>	8965	9085	9485
	reinweiss	<i>blanc pur</i>	8946	9036	9460
	cremeweiss	<i>blanc crème</i>	8924	9040	9440
	lichtgrau	<i>gris clair</i>	8957	9057	9457
	mittelgrau	<i>gris moyen</i>	8985	9058	9458
	macchiato	<i>macchiato</i>	8986	9059	9459
	naturgrau	<i>gris nature</i>	8933	9041	9441
	urbangrau	<i>urban gris</i>	8989	9098	9498
	taupe	<i>taupe</i>	8971	9089	9489
	apricot	<i>apricot</i>	8987	9038	9438
	marine blau	<i>bleu marine</i>	8988	9039	9439
	graphitgrau	<i>gris graphite</i>	8927	9002	9402
	grigio	<i>grigio</i>	8979	9090	9490
	tiefschwarz	<i>noir</i>	8945	9061	9461
	sky blue	<i>sky blue</i>	8984	9097	9497
	altrosa	<i>vieu rose</i>	8940	9047	9447
	anthrazit	<i>anthracite</i>	8962	9083	9483
	mint	<i>mint</i>	8931	9022	9422
	gold (mit Aufpreis auf Anfrage)	<i>or (supplément)</i>	8943	9051	9451
	rosa	<i>rose</i>	8937	9028	9428
	sand	<i>sable</i>	8926	9020	9420
	ecru	<i>écru</i>	8958	9067	9467
	barolo	<i>barolo</i>	8968	9088	9488
	greige	<i>greige</i>	8973	9077	9477
	curry	<i>curry</i>	8935	9080	9480
	grüngrau	<i>vert gris</i>	8978	9091	9491
purpurrot	<i>pourpre</i>	8930	9066	9466	
platingrau	<i>gris platin</i>	8925	9011	9411	
Spiegel <i>miroir</i>	Spiegel bronze	<i>miroir bronze</i>	-	9032	9432
	Spiegel grau	<i>miroir gris</i>	-	9055	9455
	Spiegel satiniert	<i>miroir satiné</i>	-	-	9499

Bei Holzfurnier sind Abweichungen in Farbe und Struktur naturgegeben und toleriert. Konstruktions- und Sortimentsänderungen bleiben vorbehalten. Gedruckte Farben sind nur bedingt verbindlich. Verlangen Sie im Zweifelsfall die Original-Muster.

Des écarts dans les teintes et la structure sont possibles et tolérés. MAB se réserve le droit d'apporter des modifications dans la conception ou l'assortiment. Les couleurs imprimées ne correspondent pas toujours à la réalité. En cas de doute, veuillez demander un échantillon original.

	Seite
Planungsraster / <i>système modulaire</i>	3
Übersicht Ausführung / <i>aperçu de l'exécution</i>	5
Preise Kombinationen (Prospekt) / <i>prix des parois photographiées (catalogue)</i>	6
Planungsideen / <i>les propositions</i>	7
Tiefe 54cm / <i>profondeur 54 cm</i>	
Raster 1 – 2 / <i>modules 1 - 2</i>	12
Ummantelung / <i>revêtement</i>	20
Tiefe 43cm / <i>profondeur 43 cm</i>	
Raster 1 – 10 / <i>modules 1 - 10</i>	24
Bar und Sekreter Element B: 84cm / <i>bar et secrétaire L 84 cm</i>	32
Ummantelung Tiefe 43cm / <i>revêtement P 43 cm</i>	61
Füße und Wangen / <i>pieds et limons</i>	64
Kabellösung / TV-Säule / <i>solution de cablage/ support TV</i>	67
Sichrückwand / <i>elément de séparation</i>	72
Wandhängeregal und Wandtablar / <i>etagères murales et rayon mural</i>	73
Zubehör / <i>accessoires</i>	
Innenschubladen (Türelement / Klappenelement) <i>tiroir intérieur pour meuble à porte battente et portes</i>	72
Zusätzliches Tablar / Reihenlochbohrung <i>rayon supplémentaire / perçage en série</i>	74
Spezialanfertigungen / <i>fabrication spéciales</i>	75

Raster RONDA

Übersicht Raster

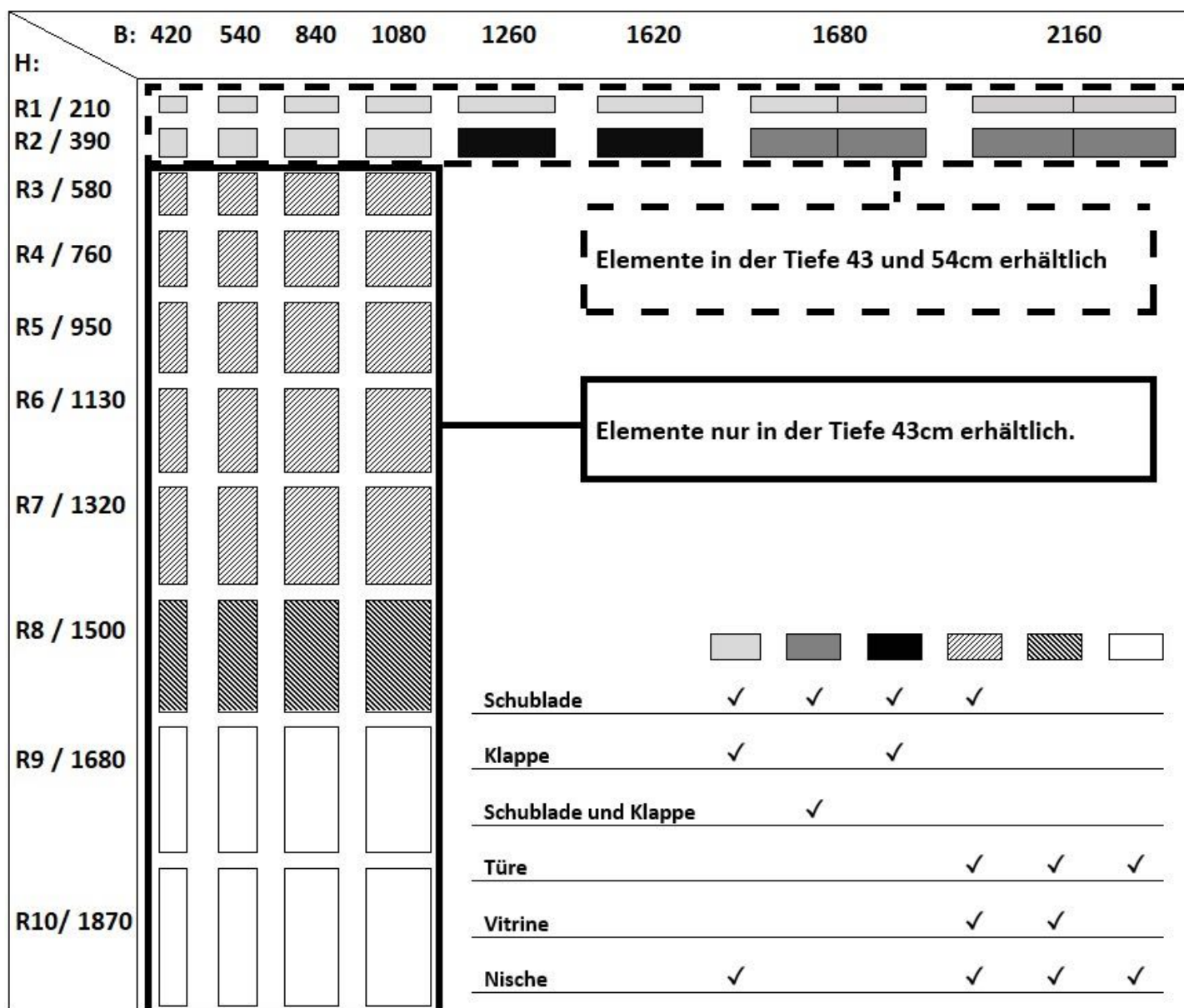

Die Masse der oben angegebenen Rasterhöhen sind inkl. Sockel und Abdeckblatt.

Alle Breiten-Angaben sind ohne die Aussenseite.

Falls das unterste Element auf Füße oder Wangen gestellt wird, erhöht sich das Mass um 11cm / 18,5 cm.

Les dimensions des modules sont incl. socle et plateau.

Les largeurs sont sans les côtes

Les meubles avec les pieds est plus 11 cm

Längen sämtlicher Abdeckplatten:

420 / 540 / 840 / 960 / 1080 / 1260 / 1380 / 1500 / 1620 / 1680 / 1800 / 1920 / 2040 / 2100 / 2160
/ 2220 / 2340 / 2460 / 2520 / 2580 / 2640 / 2760 / 2880 / 3000 / 3120 / 3240

Achtung! Die Länge des Abdeckblattes wird in der Breite um 60mm breiter als angegeben, da die beiden Aussenseiten noch dazu kommen.

Attention: la largeur du plateau est la largeur plus 60 mm

Raster RONDA

Übersicht Wandhänge Elemente

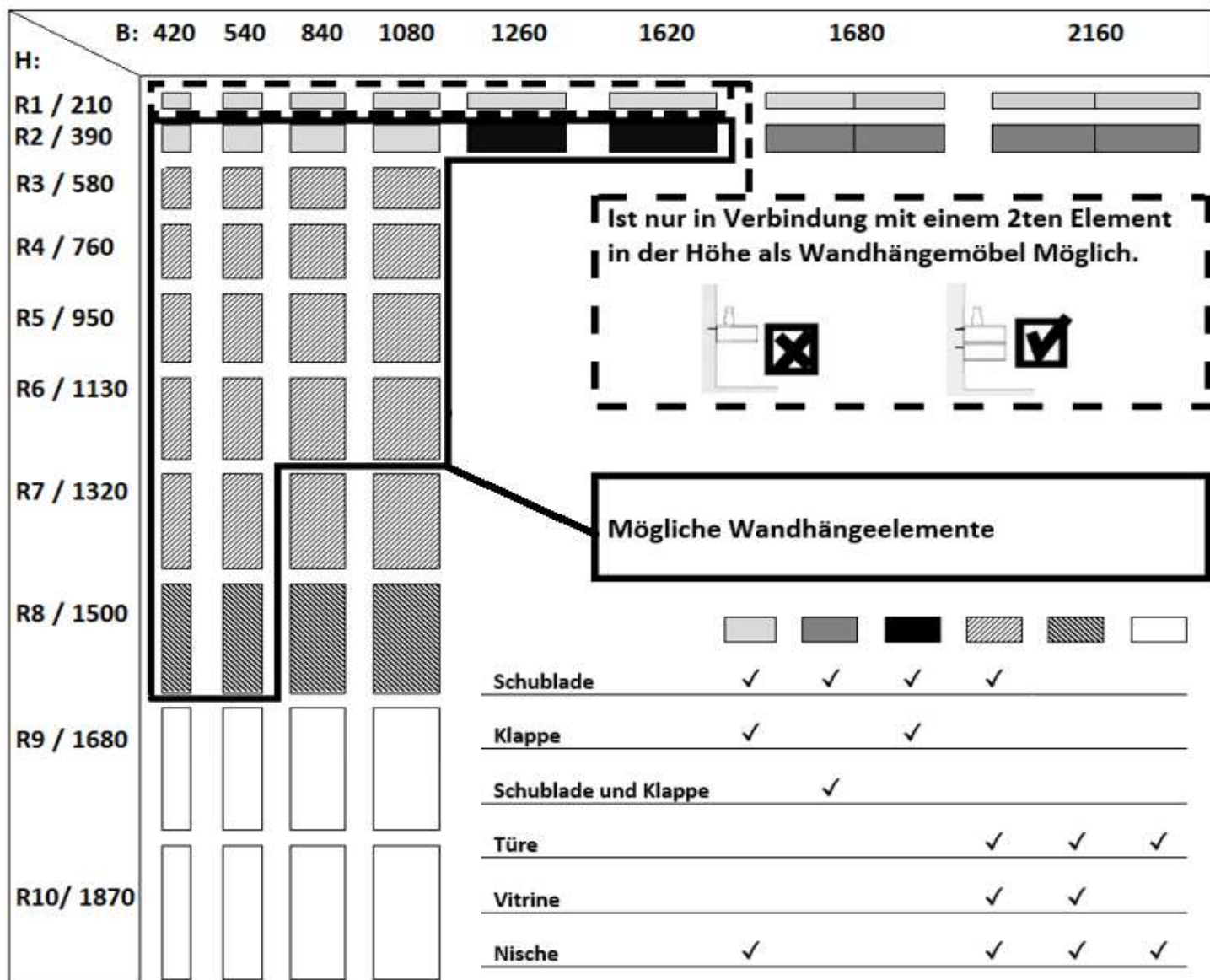

Achtung! Nur Elemente in der 43cm Tiefe sind für Wandmontage möglich.

Attention: seulement les éléments dans la profondeur 43 cm sont pour fixés au mur.

Die Masse der oben angegebenen Rasterhöhen sind inkl. Sockel und Abdeckblatt.

Daher werden, um das genaue Höhenmass zu bekommen, 2cm abgezogen.

Alle Breiten-Angaben sind ohne die Aussenseite.

Les dimensions des modules sont incl. socle et plateau.

Les largeurs sont sans les côtes

Längen sämtlicher Abdeckplatten:

420 / 540 / 840 / 960 / 1080 / 1260 / 1380 / 1500 / 1620 / 1680 / 1800 / 1920 / 2040 / 2100 / 2160
/ 2220 / 2340 / 2460 / 2520 / 2580 / 2640 / 2760 / 2880 / 3000 / 3120 / 3240

Achtung! Die Länge des Abdeckblattes wird in der Breite um 60mm breiter als angegeben, da die beiden Aussenseiten noch dazu kommen.

Attention: la largeur du plateau est la largeur plus 60₄mm

Programm 5050: RONDA

		Abdeckblatt ①	Seiten ②	Fronten ③	Frontrahmen ④	Nischen ⑤	Nischenrückwand ⑥
Furnier plaqué	Stone Eiche <i>stone chêne</i>	X	-	X	X	X	X
	Wildeiche natur <i>chêne sauvage nature</i>	X	X	X	X	X	X
	Wildeiche weiss gebeizt <i>chêne sauvage teinté blanc</i>	X	X	X	X	X	X
	Wildeiche geräuchert <i>chêne sauvage fumé</i>	X	X	X	X	X	X
	Amerik. Wildnussbaum <i>noyer sauvage américain</i>	X	X	X	X	X	X
	Stone Eiche 45° <i>stone chêne 45°</i>	X	-	X	-	-	X
	Wildeiche natur 45° <i>chêne sauvage nature 45°</i>	X	-	X	-	-	X
	Wildeiche weiss gebeizt 45° <i>chêne sauvage teinté blanc 45°</i>	X	-	X	-	-	X
	Wildeiche geräuchert 45° <i>chêne sauvage fumé 45°</i>	X	-	X	-	-	X
	Amerik. Wildnussbaum 45° <i>noyer sauvage américain 45°</i>	X	-	X	-	-	X
Andere MAB - Furniere <i>autres placage MAB</i>	+30%			-	+30%		
Lack verni	MAB - Lackfarben <i>verniss MAB</i>	X	X	X	X	X	X
	Nach RAL oder NCS <i>couleurs RAL ou NCS</i>	Pro Farbe und Kommission 390.-					
Glas verre	Klarglas optiwhite lackiert <i>verre clair optiwhite verni</i>	X	-	X	-	-	-
	Mattglas optiwhite lackiert <i>verre mat optiwhite verni</i>	X	-	X	-	-	-
	Nach RAL oder NCS <i>couleurs RAL ou NCS</i>	+390.-	-	+390.-	-	-	-
Spiegel miroir	Spiegel bronze <i>miroir bronze</i>	X	-	X	-	-	-
	Spiegel satiniert bronze <i>miroir satiné bronze</i>	X	-	X	-	-	-
	Spiegel grau <i>miroir gris</i>	X	-	X	-	-	-
	Spiegel satiniert grau <i>miroir satiné gris</i>	X	-	X	-	-	-
	Spiegel satiniert <i>miroir satiné</i>	X	-	X	-	-	-

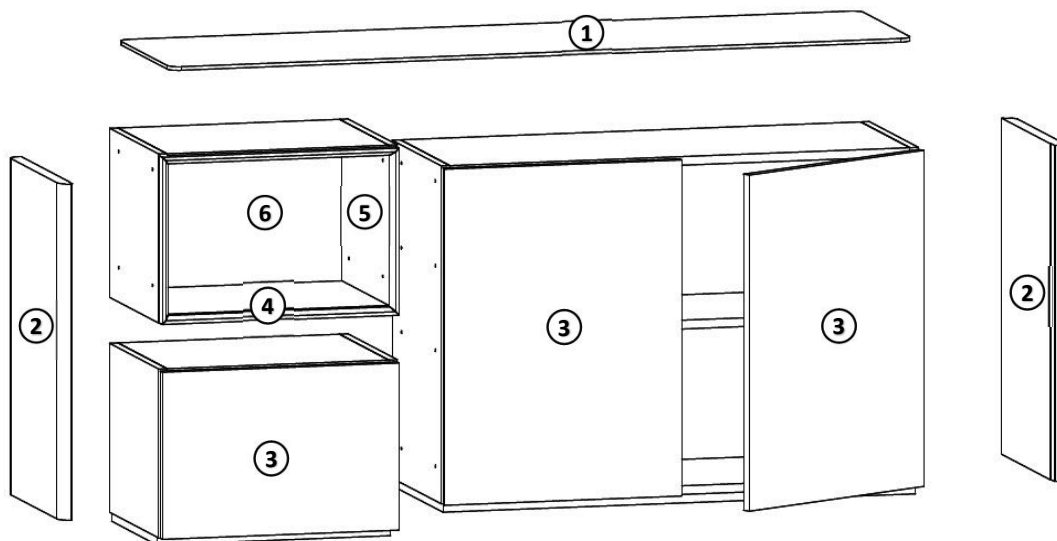

Kombination 1	Ausführung Lack
Breite: 210 cm	
Korpus: 1408, 3542, 3496, 1565	3'137.00
Aussenhülle: 7360, 7010, 7060	989.00
Total:	4'126.00

Kombination 2	Ausführung Lack
Breite : 252 cm	
Korpus: 1492, 3336, 1516, 3362, 1540, 3384	3'775.00
Aussenhülle: 7385, 7010, 7060	1'054.00
Total:	4'829.00
Wandhängeregale: Nr. 6506	672.00

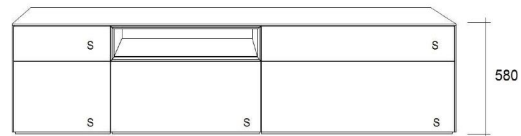
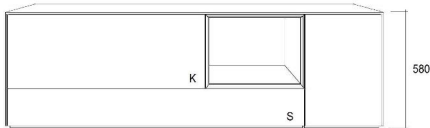
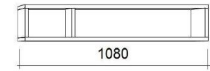

Kombination 3	Ausführung Lack
Breite: 198 cm	
Korpus: 1756, 1709	1'493.00
Aussenhülle: 7340, 7015, 7065	1'009.00
Total:	2'502.00

Kombination 4	Ausführung Lack
Breite: 168 cm	
Korpus: 1636, 3x 3336, 1589	2'665.00
Aussenhülle: 7340, 7015, 7065	1'009.00
Total:	3'674.00

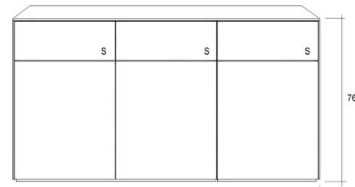
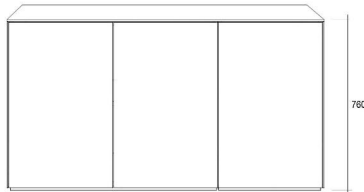

Kombination 5	Ausführung Lack
Breite: 198 cm	
Korpus: 1732, 1540, 3496, 3493	2'784.00
Aussenhülle: 7355, 7015, 7065	1'063.00
Total:	3'847.00

Kombination 6	Ausführung Lack
Breite: 198 cm	
Korpus: 1733, 1540, 3542	2'925.00
Aussenhülle: 7355, 7015, 7065	1'063.00
Total:	3'988.00

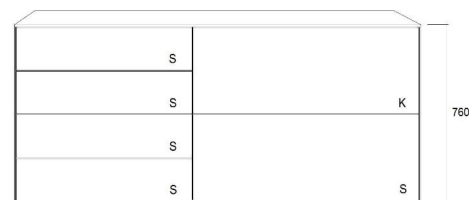
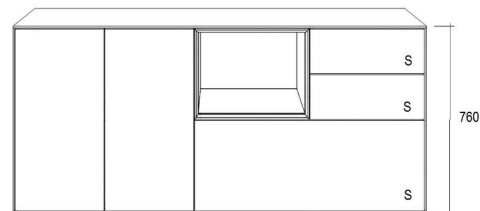

Kombination 7	Ausführung Lack
Breite: 198 cm	
Korpus: 1496, 3493, 1708, 1516, 3362, 3362, 3360	3'721.00
Aussenhülle: 7355, 7015, 7065	1'063.00
Total:	4'784.00

Kombination 8	Ausführung Lack
Breite: 198 cm	
Korpus: 1756, 1516, 3520	2'379.00
Aussenhülle: 7355, 7015, 7065	1'063.00
Total:	3'442.00

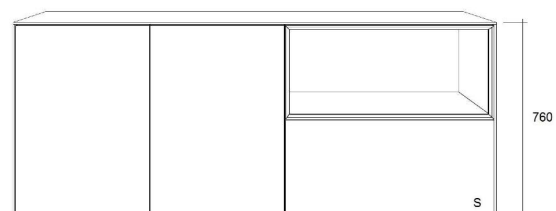
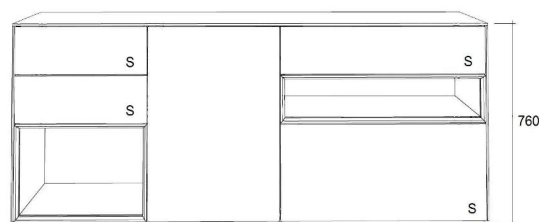

Kombination 9

Ausführung Lack

Breite:	198 cm	
Korpus:	1516, 3540, 1540, 3520	3'062.00
Aussenhülle:	7355, 7015, 7065	1'063.00
Total:		4'125.00

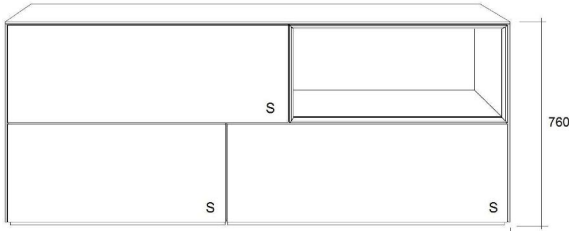

Kombination 10

Ausführung Lack

Breite:	198 cm	
Korpus:	1756, 1733	2'039.00
Aussenhülle:	7355, 7015, 7065	1'063.00
Total:		3'102.00

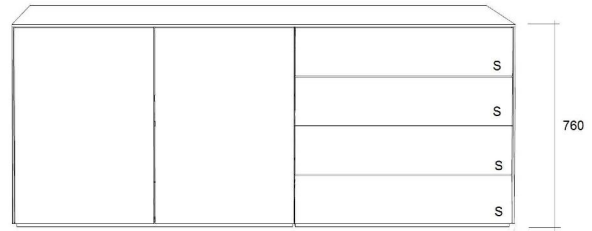

Kombination 11

Ausführung Lack

Breite:	216 cm	
Korpus:	1732, 1687, 1516, 3517	3'030.00
Aussenhülle:	7365, 7015, 7065	1'084.00
Total:		4'114.00

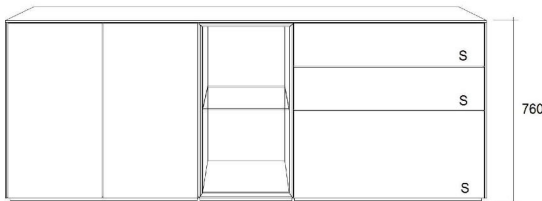

Kombination 12

Ausführung Lack

Breite:	168 cm	
Korpus:	1804, 1808, 1806	3'257.00
Aussenhülle:	7340, 7020, 7070	1'095.00
Total:		4'352.00



Kombination 13

Ausführung Lack

Breite:	222 cm	
Korpus:	1756, 3445, 1756	2'914.00
Aussenhülle:	7370, 7020, 7070	1'181.00
Total:		4'095.00

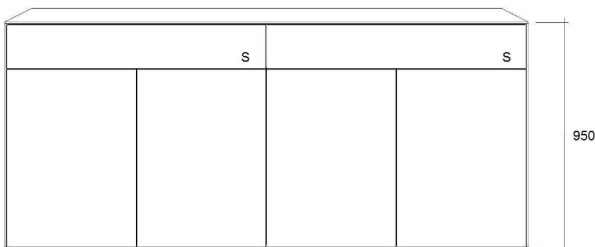

Kombination 14

Ausführung Lack

Breite:	90 cm	2519
Korpus:	1733, 6597, 6627	2'519.00
Aussenhülle:	7310, 7025, 7075	1'053.00
Total:		3'572.00
Option USB:	Nr. 9970	276.00

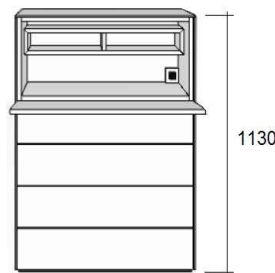

Kombination 15

Ausführung Lack

Breite:	114 cm	
Korpus:	1588, 3588, 1492, 3493, 3492	2'857.00
Aussenhülle:	7320, 7025, 7075	1'085.00
Total:		3'942.00

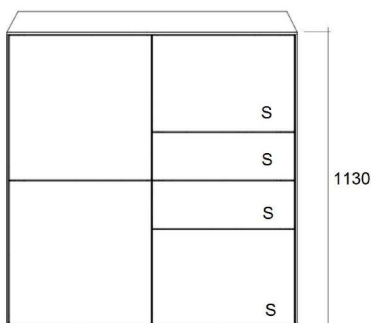

Kombination 16

Ausführung Lack

Breite:	114 cm	
Korpus:	1590, 3636, 1589	2'059.00
Aussenhülle:	7320, 7025, 7075	1'085.00
Total:		3'144.00

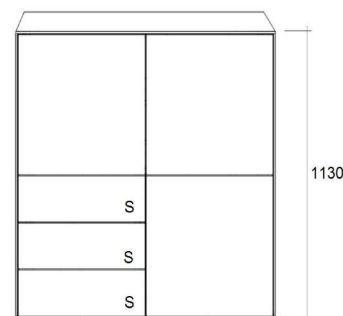

Kombination 17

Ausführung Lack

Breite:	60 cm / 174 cm	
Korpus:	1708, 3336, 3708, 1265	3'511.00
Aussenhülle:	7305, 7040, 7090, 8345, 8005, 8055	2'222.00
Total:		5'733.00
Wandhängeregal:	Nr. 6506	672.00

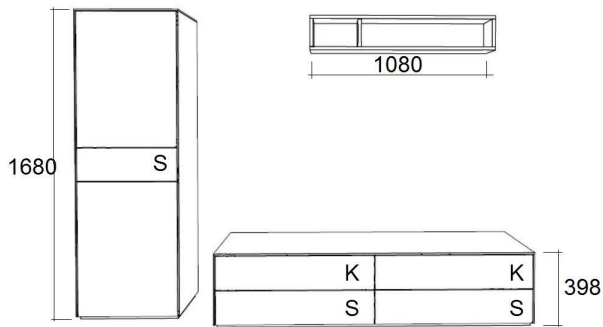

Kombination 18

Ausführung Lack

Breite:	60 cm / 222 cm	
Korpus:	2095, 2x 1216, 1196, 6551	4'216.00
Aussenhülle:	7305, 7035, 7085, 8375, 8005, 8055	2'243.00
Total:		6'459.00

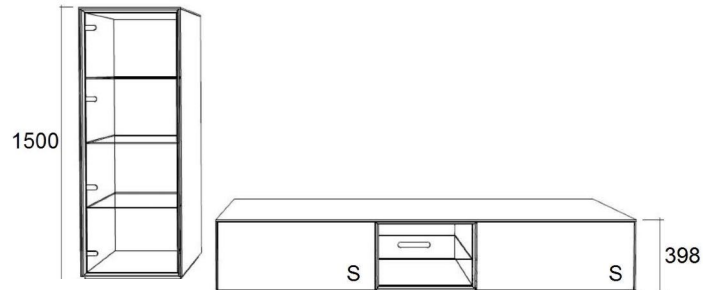

Kombination 19

Ausführung Lack

Breite:	258 cm / 90 cm	
Korpus:	1216, 5362, 1264, 3831, 9990	4'730.00
Aussenhülle:	8390, 2x 7310, 8005, 7100, 7150, 7020, 8055, 7070	2'665.00
Total:		7'395.00

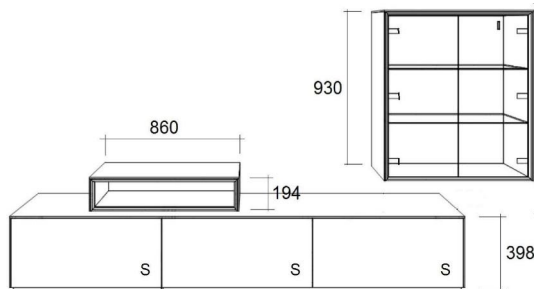

Kombination 20

Ausführung Lack

Breite:	60 cm / 48 cm / 222 cm	
Korpus:	1588, 3588, 1290, 3975, 9990	4'023.00
Aussenhülle:	7305, 8370, 7300, 7025, 7075, 8005, 7030, 7080, 8055	3'094.00
Total:		7'117.00

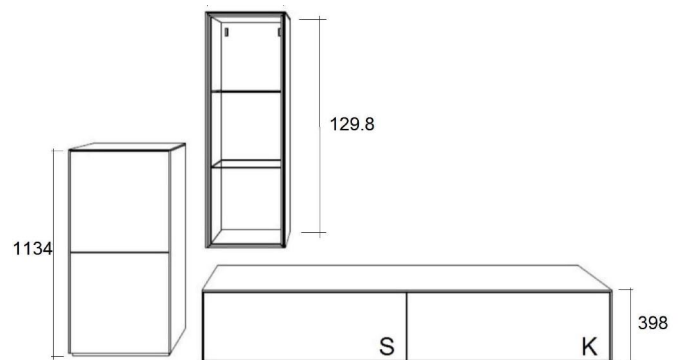

Kombination 21

Ausführung Lack

Breite:	60 cm / 174 cm	
Korpus:	1588, 3592, 3588, 1267	3'758.00
Aussenhülle:	7305, 7040, 7090, 8345, 8005, 8055	2'222.00
Total:		5'980.00
Wandhängeregal:	Nr. 6506	672.00

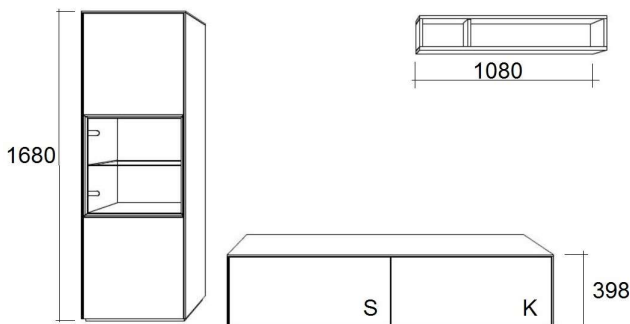

Kombination 22

Ausführung Lack

Breite:	90 cm / 174 cm	
Korpus:	2116, 1267	2'831.00
Aussenhülle:	7310, 7035, 7085, 8345, 8005, 8055	2'190.00
Total:		5'021.00
Wandhängeregal:	Nr. 6506	672.00

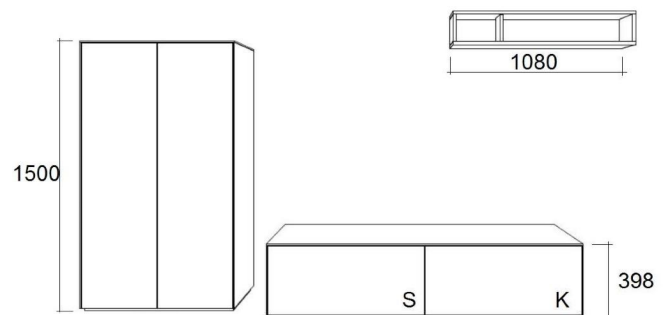

Kombination 23 Ausführung Lack

Breite:	102 cm / 174 cm	
Korpus:	2164, 1589, 3593, 3589, 1266	4'665.00
Aussenhülle:	7315, 7040, 7090, 8345, 8005, 8055	2'286.00
Total:		6'951.00

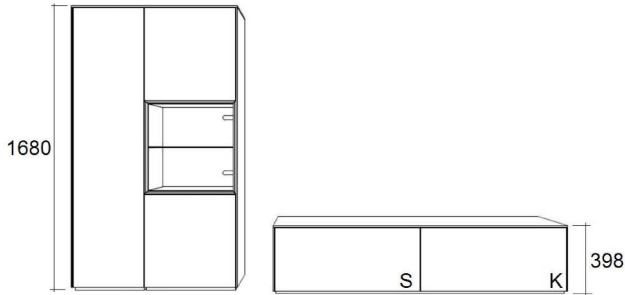

Kombination 24 Ausführung Lack

Breite:	90 cm / 174 cm	
Korpus:	1517, 3924, 1265, 3805, 9990	4'227.00
Aussenhülle:	7310, 7035, 7085, 8345, 7305, 8005, 7020, 8055, 7070	3'103.00
Total:		7'330.00

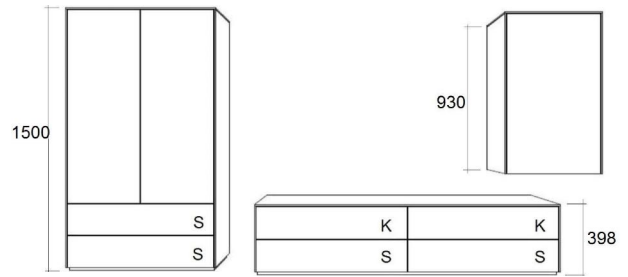

Kombination 25 Ausführung Lack

Breite:	222 cm / 114 cm	
Korpus:	1588, 1593, 1636, 3386, 3756, 2x 9990	4'084.00
Aussenhülle:	7370, 7320, 7010, 7020, 7060, 7070	2'010.00
Total:		6'094.00

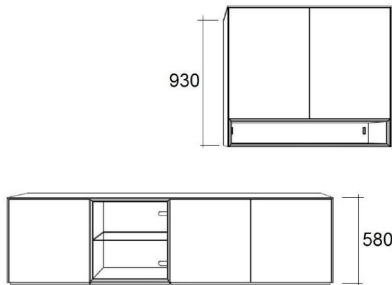

Kombination 26 Ausführung Lack

Breite:	102 cm / 144 cm	
Korpus:	1996, 1975, 1516, 1494	3'383.00
Aussenhülle:	7315, 7330, 7030, 7080, 7005, 7055	1'923.00
Total:		5'306.00

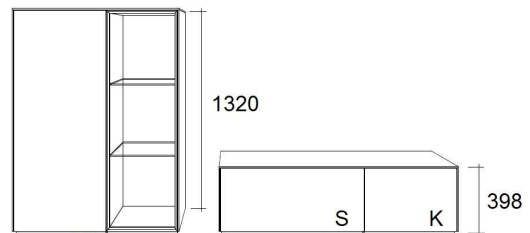

Kombination 27 Ausführung Lack

Breite:	90 cm / 168 cm	
Korpus:	1612, 3520, 3612, 1240, 1194	3'711.00
Aussenhülle:	7310, 7035, 7085, 8340, 8005, 8055	2'180.00
Total:		5'891.00

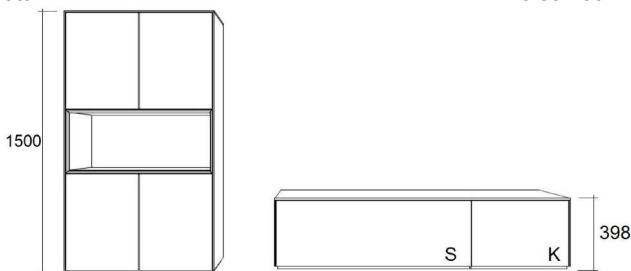

Kombination 28 Ausführung Lack

Breite:	57 cm / 198 cm	
Korpus:	1996, 5469, 3569, 1240, 1218	4'216.00
Aussenhülle:	7030, 7315, 7170, 8005, 8355, 8055	2'051.00
Total:		6'267.00

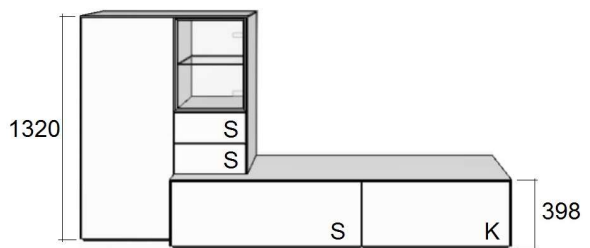

Kombination 29 Ausführung Lack

Breite:	276 cm	
Korpus:	1588, 3496, 3804, 1852, 3544, 3636, 1757, 3386, 3852	7'557.00
Aussenhülle:	7405, 7045, 7095	1'652.00
Total:		9'209.00

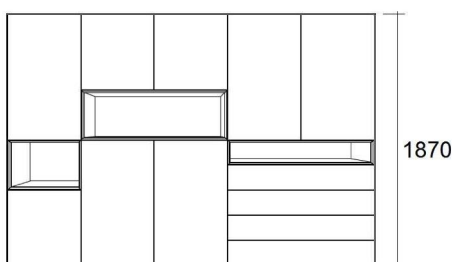

Kombination 30 Ausführung Lack

Breite:	276 cm	
Korpus:	1900, 1408, 3338, 3709, 3408, 1336	4'556.00
Aussenhülle:	7320, 7575, 7025, 7065, 7055,	1'615.00
Total:		6'171.00
Wandhängeregale:	Nr. 6500	608.00

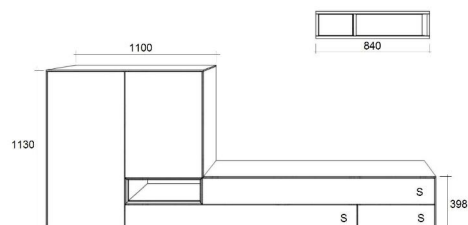

Preisliste RONDA

Liste de prix RONDA

Wichtige Hinweise:

Ronda besteht aus verschiedenen Elementen im **Rastersystem**, welche beliebig kombiniert werden können. Dadurch entstehen nahezu unbegrenzte Möglichkeiten an verschiedenen Möbelkombinationen.

In der **Höhe** ist es in **10 Rastern** gegliedert. Jeder Raster misst 18,4 cm. Es gibt Elemente von Raster 1 (18,4 cm) bis zu Raster 10 mit einer Höhe von 184 cm. Die Elemente gibt es in **vier Standardbreiten** 42, 54, 84 und 108 cm.

Die ganze Kombination wird mit einer **Hülle ummantelt**. Durch diese Hülle wird die Elementkombination um total **6 cm breiter** und durch den Sockel und das Abdeckblatt um total **3 cm höher**.

Wandmontage / montage mural:

Für die **Wandmontage** muss das Aufbauelement bestellt werden, bitte Wandmontage-Beschläge zu jedem Element dazu bestellen. Achtung: im 1er Raster ist eine Wandmontage nicht möglich - also Wandhänge erst ab 2er Raster.

Une garniture de fixation est nécessaire pour le montage mural. Veuillez s.v.p commander la garniture nécessaire à cet effet pour chaque élément. Attention: le 1er module ne peut pas être fixé au mur - une garniture de fixation murale n'est nécessaire qu'à partir du 2e module.

Importantes informations:

Le programme Ronda est composé de divers éléments réunis en **système modulaire**. Ces divers éléments peuvent être combinés au choix. Ce qui permet un nombre quasi illimité de combinaisons diverses.

Le programme est subdivisé en **hauteur** en 10 modules de 18,4 cm chacun. Il existe des éléments allant du module 1 (18,4 cm) au module 10 dont la hauteur atteint 184 cm. Les éléments sont disponibles en **quatre largeurs standard** de 42, 54, 84 et 108 cm.

Toute la combinaison est entourée d'un revêtement. Sa **largeur augmente** ainsi de **6 cm**. En hauteur, il faut compter **3 cm de plus** en raison du plateau et du socle.

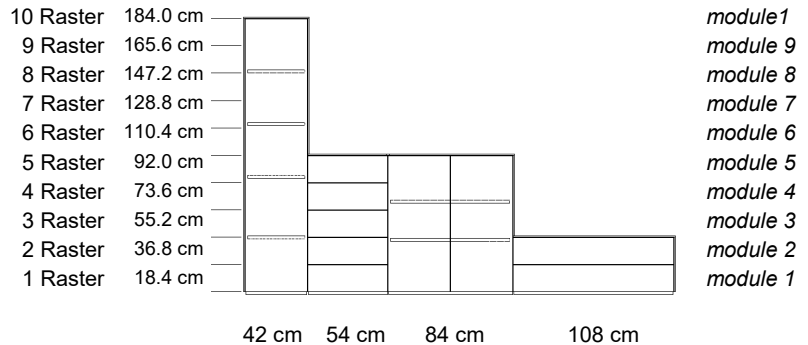

Grund-/Aufbau- und Aufsatzelemente

Éléments de base et élément modulaire

Grundelement

inkl. Sockel
Tiefe 54 oder 43cm



Aufbauelement

Tiefe 54 oder 43 cm
wird auf Element mit gleicher Tiefe montiert

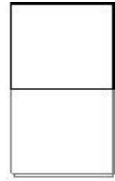

Aufsatzelment

Tiefe 43 cm
wird auf Tiefe 54 cm montiert

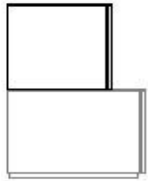

Élément de base
socle inclus
prof. 54 ou 43 cm

Élément modulaire
Prof. 54 ou 43 cm, est posé sur un élément de même largeur

Élément modulaire supérieur
Prof. 43 cm, est posé sur un élément de 54 cm de profondeur

Genügend Stauraum für Kabel, Steckdosen und Verteiler!

Assez de place pour les câbles, prises et distributeur électrique !

Damit alle Kabel sorgfältig versteckt sind, wird jedes Bodenmöbel in Tiefe 54 cm (hinten an der Rückwand) mit einem Kabelkanal produziert. Ohne Aufpreis. Die Seiten des 2R werden mit einem Ausschnitt für Kabelführung ausgefräst. (Hohlraum 46.5mm)

Pour que tous les câbles soient soigneusement cachés, chaque élément de base de profondeur de 54 cm est produit avec un canal de câbles au dos du meuble. Un passage pour les câbles est fraisé dans les côtés des deux éléments. (cavité de 46,5 mm) Sans supplément de prix

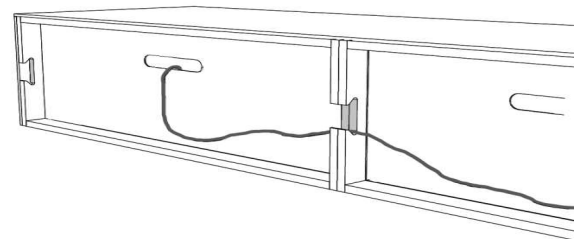

Wandhängemöbel

Meuble mural

Möbel in der Tiefe 43cm können ab Raster 2 als Wandhängemöbel verwendet werden. Alle Aufbauelemente sind vorbereitet um mit Wandhängebeschlägen an die Wand zu montieren. Aufbauelement + Wandhängebeschlag = Wandhängemöbel Pro Korpus/Artikel ein Wandhängebeschlag bestellen. Aus statischen Gründen muss ein 1 Raster-Element immer in Kombination von mindestens einem weiteren Element an die Wand gehängt werden.

Les éléments d'une profondeur de 43 cm et à partir du module 2 peuvent être fixés au mur. Tous les éléments modulaires sont fabriqués de manière à pouvoir être fixés à la paroi au moyen de garnitures de fixation. Élément modulaire + garniture de fixation = élément mural Pour des raisons de statique, un seul module ne peut être fixé au mur qu'en combinaison avec au moins un autre élément.

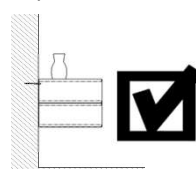
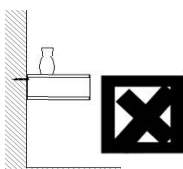

Wandhängebeschlag	Nr. 9990
Garniture de fixation	41.-

Bodenmöbel**Eléments de base****Elemente Tiefe 54 cm (bis Raster 2)****Eléments, prof. 54 cm (jusqu'à module 2)****Raster 1: Höhe 18,4 cm****Module 1: hauteur 18,4 cm**

Der **Korpus** ist standardmässig in Decor hellgrau.
Die **Nische** kann in Lack oder Furnier gewählt werden;
dabei bitte eventuelle Absetzung von Nischen **-Rückwand** und
-Frontrahmen angeben.
Die Elemente mit Klappe/Nische haben standardmässig Kabeldurchlass
Achtung: Das Möbel ist mit Sockel und Abdeckblatt um 3 cm höher.

La couleur standard du **corps** est en décor gris clair.
La **niche** est vernie ou en plaqué;
veuillez indiquer le contraste éventuel **du dos**
de la niche et du cadre de la face.
Les éléments avec porte basculante/niche ont un passe-câbles.
Attention: la hauteur de l'élément est avec socle et plateau plus 3 cm.

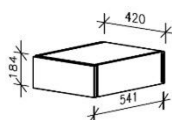
Breite 42 cm, Tiefe 54 cm**Largeur 42cm, profondeur 54 cm**

Typ/type			Schublade <i>tiroir</i>		Klappe <i>porte basculante</i>		Nische/Korpus <i>niche/corps</i>	
Grundelement mit Sockel, <i>élément avec</i> socle	Lack	<i>verni</i>	Nr. 1000	458.-	Nr. 1001	554.-	Nr. 1002	533.-
	Furnier	<i>plaqué</i>	Nr. 1006	469.-	Nr. 1007	565.-	Nr. 1008	618.-
	Furnier 45°	<i>plaqué 45°</i>	Nr. 1012	479.-	Nr. 1013	576.-		
	Glas	<i>verre</i>	Nr. 1018	522.-	Nr. 1019	608.-		
Aufbauelement <i>élément</i> modulaire	Lack	<i>verni</i>	Nr. 3000	458.-	Nr. 3001	554.-	Nr. 3002	533.-
	Furnier	<i>plaqué</i>	Nr. 3006	469.-	Nr. 3007	565.-	Nr. 3008	618.-
	Furnier 45°	<i>plaqué 45°</i>	Nr. 3012	479.-	Nr. 3013	576.-		
	Glas	<i>verre</i>	Nr. 3018	522.-	Nr. 3019	608.-		

Beleuchtung für Nische im Korpusdeckel
Eclairage pour niche

B 42cm	Nr. 9300
L 42cm	255.-

Unsichtbarer Schalter

Funktioniert bei verspiegelten Oberflächen nur auf der Möbelseite

Interrupteur invisible

Fonctionne uniquement à l'intérieur des meubles avec des surfaces en miroir

Nr. 9965
86.-

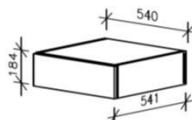
Breite 54 cm, Tiefe 54 cm**Largeur 54 cm, profondeur 54 cm**

Typ/type			Schublade <i>tiroir</i>		Klappe <i>porte basculante</i>		Nische/Korpus <i>niche/corps</i>	
Grundelement mit Sockel, <i>élément avec</i> socle	Lack	<i>verni</i>	Nr. 1024	479.-	Nr. 1025	576.-	Nr. 1026	586.-
	Furnier	<i>plaqué</i>	Nr. 1030	490.-	Nr. 1031	586.-	Nr. 1032	693.-
	Furnier 45°	<i>plaqué 45°</i>	Nr. 1036	511.-	Nr. 1037	597.-		
	Glas	<i>verre</i>	Nr. 1042	544.-	Nr. 1043	651.-		
Aufbauelement <i>élément</i> modulaire	Lack	<i>verni</i>	Nr. 3024	479.-	Nr. 3025	576.-	Nr. 3026	586.-
	Furnier	<i>plaqué</i>	Nr. 3030	490.-	Nr. 3031	586.-	Nr. 3032	693.-
	Furnier 45°	<i>plaqué 45°</i>	Nr. 3036	511.-	Nr. 3037	597.-		
	Glas	<i>verre</i>	Nr. 3042	544.-	Nr. 3043	651.-		

Beleuchtung für Nische im Korpusdeckel
Eclairage pour niche

B 54cm	Nr. 9301
L 54cm	265.-

Unsichtbarer Schalter

Funktioniert bei verspiegelten Oberflächen nur auf der Möbelseite

Interrupteur invisible

Fonctionne uniquement à l'intérieur des meubles avec des surfaces en miroir

Nr. 9965
86.-

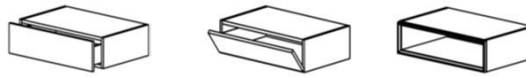
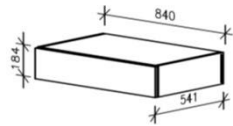
Raster 1: Höhe 18,4 cm**Module 1: hauteur 18,4 cm****Breite 84 cm, Tiefe 54 cm****Largeur 84 cm, profondeur 54 cm**

Typ/type			Schublade <i>tiroir</i>		Klappe <i>porte basculante</i>		Nische/Korpus <i>niche/corps</i>	
Grundelement mit Sockel, <i>élément avec</i> socle	Lack	<i>verni</i>	Nr. 1048	565.-	Nr. 1049	683.-	Nr. 1050	693.-
	Furnier	<i>plaqué</i>	Nr. 1054	597.-	Nr. 1055	704.-	Nr. 1056	843.-
	Furnier 45°	<i>plaqué 45°</i>	Nr. 1060	618.-	Nr. 1061	736.-		
	Glas	<i>verre</i>	Nr. 1066	661.-	Nr. 1067	768.-		

Aufbauelement <i>élément</i> modulaire	Lack	<i>verni</i>	Nr. 3048	565.-	Nr. 3049	683.-	Nr. 3050	693.-
	Furnier	<i>plaqué</i>	Nr. 3054	597.-	Nr. 3055	704.-	Nr. 3056	843.-
	Furnier 45°	<i>plaqué 45°</i>	Nr. 3060	618.-	Nr. 3061	736.-		
	Glas	<i>verre</i>	Nr. 3066	661.-	Nr. 3067	768.-		

Beleuchtung für Nische im Korpusdeckel
Eclairage pour niche

B 84cm	Nr. 9302
L 84cm	319.-

Unsichtbarer Schalter

Funktioniert bei verspiegelten Oberflächen nur auf der Möbelinnenseite

Nr. 9965
86.-

Interrupteur invisible

Fonctionne uniquement à l'intérieur des meubles avec des surfaces en miroir

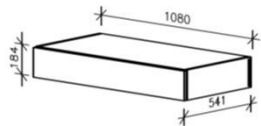
Breite 108 cm, Tiefe 54 cm**Largeur 108 cm, profondeur 54 cm**

Typ/type			Schublade <i>tiroir</i>		Klappe <i>porte basculante</i>		Nische/Korpus <i>niche/corps</i>	
Grundelement mit Sockel, <i>élément avec</i> socle	Lack	<i>verni</i>	Nr. 1072	640.-	Nr. 1073	736.-	Nr. 1074	811.-
	Furnier	<i>plaqué</i>	Nr. 1078	672.-	Nr. 1079	768.-	Nr. 1080	1004.-
	Furnier 45°	<i>plaqué 45°</i>	Nr. 1084	704.-	Nr. 1085	800.-		
	Glas	<i>verre</i>	Nr. 1090	725.-	Nr. 1091	822.-		

Aufbauelement <i>élément</i> modulaire	Lack	<i>verni</i>	Nr. 3072	640.-	Nr. 3073	736.-	Nr. 3074	811.-
	Furnier	<i>plaqué</i>	Nr. 3078	672.-	Nr. 3079	768.-	Nr. 3080	1004.-
	Furnier 45°	<i>plaqué 45°</i>	Nr. 3084	704.-	Nr. 3085	800.-		
	Glas	<i>verre</i>	Nr. 3090	725.-	Nr. 3091	822.-		

Beleuchtung für Nische im Korpusdeckel
Eclairage pour niche

B 108cm	Nr. 9303
L 108cm	330.-

Unsichtbarer Schalter

Funktioniert bei verspiegelten Oberflächen nur auf der Möbelinnenseite

Nr. 9965
86.-

Interrupteur invisible

Fonctionne uniquement à l'intérieur des meubles avec des surfaces en miroir

Raster 1: Höhe 18,4 cm**Module 1: hauteur 18,4 cm****Breite 126 cm, Tiefe 54 cm****Largeur 126 cm, profondeur 54 cm**

Die Front ist durchgehend.
Die Schublade ist innen mit einer Doppelschublade ausgestattet.

La face est en une seule pièce.
L'intérieur du tiroir est aménagé d'un double tiroir.

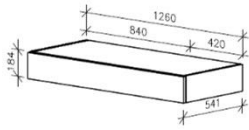

Typ/type		1 Schublade 1 tiroir		Klappe porte basculante		2 Nischen/Korpus 2 niches/corps	
Grundelement mit Sockel, élément avec socle	Lack <i>verni</i>	Nr. 2452	1004.-	Nr. 2453	1228.-	Nr. 2454	1111.-
	Furnier <i>plaqué</i>	Nr. 2458	1057.-	Nr. 2459	1260.-	Nr. 2460	1389.-
	Furnier 45° <i>plaqué 45°</i>	Nr. 2464	1089.-	Nr. 2465	1303.-		
	Glas <i>verre</i>	Nr. 2470	1164.-	Nr. 2471	1367.-		

Aufbauelement élément modulaire		Nr.		Nr.		Nr.	
Lack <i>verni</i>		4452	1004.-	4453	1228.-	4454	1111.-
	Furnier <i>plaqué</i>	4458	1057.-	4459	1260.-	4460	1389.-
	Furnier 45° <i>plaqué 45°</i>	4464	1089.-	4465	1303.-		
	Glas <i>verre</i>	4470	1164.-	4471	1367.-		

Beleuchtung für Nische im Korpusdeckel
Eclairage pour niche

B 126cm	Nr. 9308
L 126cm	447.-

Unsichtbarer Schalter

Funktioniert bei verspiegelten Oberflächen nur auf der Möbelinnenseite

Interrupteur invisible

Fonctionne uniquement à l'intérieur des meubles avec des surfaces en miroir

Nr. 9965
86.-

Breite 162 cm, Tiefe 54 cm**Largeur 162 cm, profondeur 54 cm**

Die Front ist durchgehend.
Die Schublade ist innen mit einer Doppelschublade ausgestattet.

La face est en une seule pièce.
L'intérieur du tiroir est aménagé d'un double tiroir.

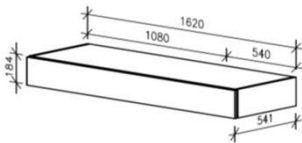

Typ/type		1 Schublade 1 tiroir		Klappe porte basculante		2 Nischen/Korpus 2 niches/corps	
Grundelement mit Sockel, élément avec socle	Lack <i>verni</i>	Nr. 1096	1089.-	Nr. 1098	1314.-	Nr. 1097	1111.-
	Furnier <i>plaqué</i>	Nr. 1102	1143.-	Nr. 1104	1357.-	Nr. 1103	1389.-
	Furnier 45° <i>plaqué 45°</i>	Nr. 1108	1186.-	Nr. 1110	1400.-		
	Glas <i>verre</i>	Nr. 1114	1260.-	Nr. 1116	1464.-		

Aufbauelement élément modulaire		Nr.		Nr.		Nr.	
Lack <i>verni</i>		3096	1089.-	3098	1293.-	3097	1111.-
	Furnier <i>plaqué</i>	3102	1143.-	3104	1335.-	3103	1389.-
	Furnier 45° <i>plaqué 45°</i>	3108	1186.-	3110	1389.-		
	Glas <i>verre</i>	3114	1260.-	3116	1442.-		

Beleuchtung für Nische im Korpusdeckel
Eclairage pour niche

B 162cm	Nr. 9305
L 162cm	479.-

Unsichtbarer Schalter

Funktioniert bei verspiegelten Oberflächen nur auf der Möbelinnenseite

Interrupteur invisible

Fonctionne uniquement à l'intérieur des meubles avec des surfaces en miroir

Nr. 9965
86.-

Raster 1: Höhe 18,4 cm

Module 1: hauteur 18,4 cm

Breite 168 cm, Tiefe 54 cm

Largeur 168 cm, profondeur 54 cm

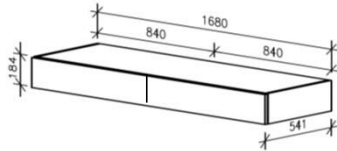

Typ/type		2 Schubladen 2 tiroirs		Schublade links Klappe rechts tiroir à gauche, porte basculante à droite		Schublade rechts Klappe links tiroir à droite, porte basculante à gauche		2 Nischen/Korpus 2 niches/corps	
Grundelement mit Sockel, élément avec socle	Lack <i>verni</i>	Nr. 1121	1111.-	Nr. 1122	1228.-	Nr. 1123	1228.-	Nr. 1126	1111.-
	Furnier <i>plaqué</i>	Nr. 1127	1164.-	Nr. 1128	1282.-	Nr. 1129	1282.-	Nr. 1132	1400.-
	Furnier 45° <i>plaqué 45°</i>	Nr. 1133	1228.-	Nr. 1134	1335.-	Nr. 1135	1335.-		
	Glas <i>verre</i>	Nr. 1139	1282.-	Nr. 1140	1389.-	Nr. 1141	1389.-		

Aufbauelement élément modulaire	Lack <i>verni</i>	Nr. 3121	1111.-	Nr. 3122	1228.-	Nr. 3123	1228.-	Nr. 3126	1111.-
	Furnier <i>plaqué</i>	Nr. 3127	1164.-	Nr. 3128	1282.-	Nr. 3129	1282.-	Nr. 3132	1400.-
	Furnier 45° <i>plaqué 45°</i>	Nr. 3133	1228.-	Nr. 3134	1335.-	Nr. 3135	1335.-		
	Glas <i>verre</i>	Nr. 3139	1282.-	Nr. 3140	1389.-	Nr. 3141	1389.-		

Beleuchtung für Nische im Korpusdeckel
Eclairage pour niche

B 168cm	Nr. 9306
L 168cm	479.-

Unsichtbarer Schalter
Funktioniert bei verspiegelten Oberflächen nur auf der Möbelinnenseite
Interrupteur invisible

Nr. 9965
86.-

Fonctionne uniquement à l'intérieur des meubles avec des surfaces en miroir

Breite 216 cm, Tiefe 54 cm

Largeur 216 cm, profondeur 54 cm

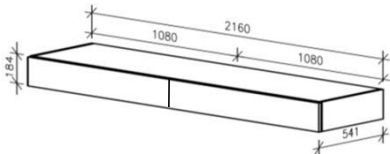

Typ/type		2 Schubladen 2 tiroirs		Schublade links Klappe rechts tiroir à gauche, porte basculante à droite		Schublade rechts Klappe links tiroir à droite, porte basculante à gauche		2 Nischen/Korpus 2 niches/corps	
Grundelement mit Sockel, élément avec socle	Lack <i>verni</i>	Nr. 1145	1228.-	Nr. 1146	1335.-	Nr. 1147	1335.-	Nr. 1150	1400.-
	Furnier <i>plaqué</i>	Nr. 1151	1303.-	Nr. 1152	1410.-	Nr. 1153	1410.-	Nr. 1156	1763.-
	Furnier 45° <i>plaqué 45°</i>	Nr. 1157	1378.-	Nr. 1158	1474.-	Nr. 1159	1474.-		
	Glas <i>verre</i>	Nr. 1163	1410.-	Nr. 1164	1528.-	Nr. 1165	1528.-		

Aufbauelement élément modulaire	Lack <i>verni</i>	Nr. 3145	1228.-	Nr. 3146	1335.-	Nr. 3147	1335.-	Nr. 3150	1400.-
	Furnier <i>plaqué</i>	Nr. 3151	1303.-	Nr. 3152	1410.-	Nr. 3153	1410.-	Nr. 3156	1763.-
	Furnier 45° <i>plaqué 45°</i>	Nr. 3157	1378.-	Nr. 3158	1474.-	Nr. 3159	1474.-		
	Glas <i>verre</i>	Nr. 3163	1410.-	Nr. 3164	1528.-	Nr. 3165	1528.-		

Beleuchtung für Nische im Korpusdeckel
Eclairage pour niche

B 216cm	Nr. 9307
L 216cm	522.-

Unsichtbarer Schalter
Funktioniert bei verspiegelten Oberflächen nur auf der Möbelinnenseite
Interrupteur invisible

Nr. 9965
86.-

Fonctionne uniquement à l'intérieur des meubles avec des surfaces en miroir

Bluetooth-Dimmer mit zusätzlicher Fernbedienung

4 LED-Leuchten können via 2-Kanäle mittels Smartphone-App oder Fernbedienung ein-, ausgeschaltet und gedimmt werden.
Variateur Bluetooth avec télécommande; réglage de la luminosité.
Les 2 lampes LED peuvent être allumées ou éteintes séparément.



Nr. 9929
297.-

Raster 2: Höhe 36.8cm

Module 2: hauteur 36,8 cm

Der **Korpus** ist standardmässig in Decor hellgrau.
Die **Nische** kann in Lack oder Furnier gewählt werden; dabei bitte eventuelle Absetzung von Nischen **-Rückwand** und **-Frontrahmen** angeben.

Die Elemente mit Klappe/Nische haben standardmässig Kabeldurchlass
Achtung: Das Möbel ist mit Sockel und Abdeckblatt um 3 cm höher.

La couleur standard du **corps** est en décor gris clair.

La **niche** est vernie ou en plaqué;
veuillez indiquer le contraste éventuel **du dos de la niche et du cadre de la face**.

Les éléments avec porte basculante/niche ont un passe-câbles.
Attention: la hauteur de l'élément est avec socle et plateau plus 3 cm.

Breite 42 cm, Tiefe 54 cm

Largeur 42 cm, profondeur 54 cm

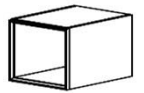
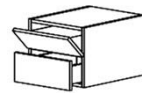
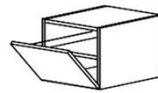
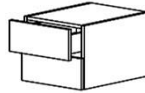
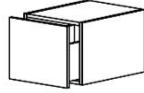
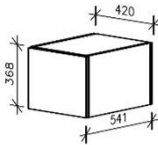

Typ/type		1 Schublade 1 tiroir		2 Schubladen 2 tiroirs		1 Klappe, 1 Tablar porte basculante, 1 rayon		Klappe oben, Schublade unten porte basculante en haut, 1 tiroir en bas		Nische/Korpus niche/corps	
Grundelement mit Sockel élément de base avec socle	Lack verni	Nr. 1168	597.-	Nr. 1169	597.-	Nr. 1170	661.-	Nr. 1171	747.-	Nr. 1172	597.-
	Furnier plaqué	Nr. 1174	618.-	Nr. 1175	618.-	Nr. 1176	715.-	Nr. 1177	779.-	Nr. 1178	715.-
	Furnier 45° plaqué 45°	Nr. 1180	651.-	Nr. 1181	651.-	Nr. 1182	758.-	Nr. 1183	811.-		
	Glas verre	Nr. 1186	683.-	Nr. 1187	704.-	Nr. 1188	768.-	Nr. 1189	854.-		

Aufbauelement élément modulaire	Lack verni	Nr. 3168	597.-	Nr. 3169	597.-	Nr. 3170	661.-	Nr. 3171	747.-	Nr. 3172	597.-
	Furnier plaqué	Nr. 3174	618.-	Nr. 3175	618.-	Nr. 3176	715.-	Nr. 3177	779.-	Nr. 3178	715.-
	Furnier 45° plaqué 45°	Nr. 3180	651.-	Nr. 3181	651.-	Nr. 3182	758.-	Nr. 3183	811.-		
	Glas verre	Nr. 3186	683.-	Nr. 3187	704.-	Nr. 3188	768.-	Nr. 3189	854.-		

Innenschublade für Element mit Klappe
Zargenhöhe 110mm (Innenhöhe 88mm)

Tiroir intérieur pour élément avec porte basculante

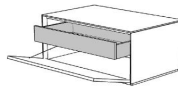

Nr. 9200 394.-

Beleuchtung für Nische seitlich Rasterhöhe 2, Tiefe 54cm
Eclairage latéral pour niche à hauteur du module 2, profondeur 54 cm

Unsichtbarer Schalter

Funktioniert bei verspiegelten Oberflächen nur auf der Möbelinnenseite

Interrupteur invisible

Fonctionne uniquement à l'intérieur des meubles avec des surfaces en miroir

B 42cm Nr. 9310
L 42cm 372.-

Nr. 9965
86.-

Breite 54 cm, Tiefe 54 cm

Largeur 54 cm, profondeur 54 cm

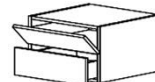
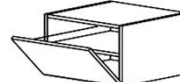
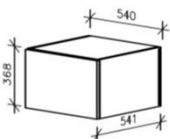

Typ/type		1 Schublade 1 tiroir		2 Schubladen 2 tiroirs		Klappe, 1 Tablar porte basculante, 1 rayon		Klappe oben, Schublade unten porte basculante en haut, 1 tiroir en bas		Nische/Korpus niche/corps	
Grundelement mit Sockel élément de base avec socle	Lack verni	Nr. 1192	640.-	Nr. 1193	640.-	Nr. 1194	693.-	Nr. 1195	779.-	Nr. 1196	661.-
	Furnier plaqué	Nr. 1198	672.-	Nr. 1199	672.-	Nr. 1200	768.-	Nr. 1201	822.-	Nr. 1202	790.-
	Furnier 45° plaqué 45°	Nr. 1204	704.-	Nr. 1205	704.-	Nr. 1206	822.-	Nr. 1207	854.-		
	Glas verre	Nr. 1210	725.-	Nr. 1211	747.-	Nr. 1212	832.-	Nr. 1213	897.-		

Aufbauelement élément modulaire	Lack verni	Nr. 3192	640.-	Nr. 3193	640.-	Nr. 3194	693.-	Nr. 3195	779.-	Nr. 3196	661.-
	Furnier plaqué	Nr. 3198	672.-	Nr. 3199	672.-	Nr. 3200	768.-	Nr. 3201	822.-	Nr. 3202	790.-
	Furnier 45° plaqué 45°	Nr. 3204	704.-	Nr. 3205	704.-	Nr. 3206	822.-	Nr. 3207	854.-		
	Glas verre	Nr. 3210	725.-	Nr. 3211	747.-	Nr. 3212	832.-	Nr. 3213	897.-		

Innenschublade für Element mit Klappe
Zargenhöhe 110mm (Innenhöhe 88mm)

Tiroir intérieur pour élément avec porte basculante

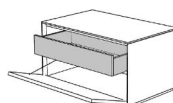

Nr. 9201 394.-

Lochblech lackiert für El. 1194 + 3194
La tôle perforée

B 54cm Nr. 9507
L 54cm 426.-

Beleuchtung für Nische seitlich Rasterhöhe 2, Tiefe 54cm
Eclairage latéral pour niche à hauteur du module 2, profondeur 54 cm

Unsichtbarer Schalter

Funktioniert bei verspiegelten Oberflächen nur auf der Möbelinnenseite

Interrupteur invisible

Fonctionne uniquement à l'intérieur des meubles avec des surfaces en miroir

B 54cm Nr. 9350
L 54cm 372.-

Nr. 9965
86.-

Raster 2: Höhe 36.8cm

Module 2: hauteur 36,8 cm

Breite 84 cm, Tiefe 54 cm

Largeur 84 cm, profondeur 54 cm

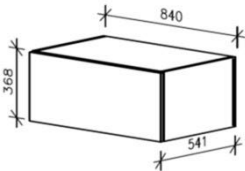

Typ/Type		1 Schublade 1 tiroir	2 Schubladen 2 tiroirs	Klappe, 1 Tablar porte basculante, 1 tiroir	Klappe oben Schublade unten porte basculante en haut, 1 tiroir en bas	Nische/Korpus niche/corps					
Grundelement mit Sockel élément de base avec socle	Lack verni	Nr. 1216	747.-	Nr. 1217	747.-	Nr. 1218	961.-	Nr. 1219	961.-	Nr. 1220	854.-
	Furnier plaqué	Nr. 1222	800.-	Nr. 1223	800.-	Nr. 1224	1004.-	Nr. 1225	1036.-	Nr. 1226	1036.-
	Furnier 45° plaque 45	Nr. 1228	854.-	Nr. 1229	854.-	Nr. 1230	1046.-	Nr. 1231	1079.-		
	Glas verre	Nr. 1234	865.-	Nr. 1235	886.-	Nr. 1236	1057.-	Nr. 1237	1111.-		

Aufbauelement élément modulaire	Lack verni	Nr. 3216	747.-	Nr. 3217	747.-	Nr. 3218	961.-	Nr. 3219	961.-	Nr. 3220	854.-
	Furnier plaqué	Nr. 3222	800.-	Nr. 3223	800.-	Nr. 3224	1004.-	Nr. 3225	1036.-	Nr. 3226	1036.-
	Furnier 45° plaque 45	Nr. 3228	854.-	Nr. 3229	854.-	Nr. 3230	1046.-	Nr. 3231	1079.-		
	Glas verre	Nr. 3234	865.-	Nr. 3235	886.-	Nr. 3236	1057.-	Nr. 3237	1111.-		

Innenschublade für Element mit Klappe

Zargenhöhe 110mm (Innenhöhe 88mm)

Tiroir intérieur pour élément avec porte basculante

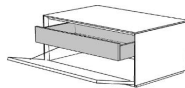

Nr. 9202 394.-

Lochblech lackiert für El. 1218 + 3218

La tôle perforée

B 84cm Nr. 9508
L 84cm 426.-

Beleuchtung für Nische seitlich Rasterhöhe 2, Tiefe 54cm

Eclairage latéral pour niche à hauteur du module 2, profondeur 54 cm

B 84cm Nr. 9390
L 84cm 372.-

Unsichtbarer Schalter

Funktioniert bei verspiegelten Oberflächen nur auf der Möbelinnenseite

Interrupteur invisible

Fonctionne uniquement à l'intérieur des meubles avec des surfaces en miroir

Nr. 9965
86.-

Breite 108 cm, Tiefe 54 cm

Largeur 108 cm, profondeur 54 cm

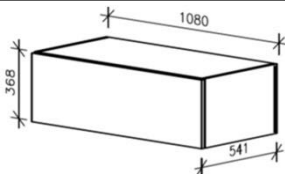

Typ/type		1 Schublade 1 tiroir	2 Schubladen 2 tiroirs	Klappe, 1 Tablar, porte basculante, 1 rayon	Klappe oben Schublade unten porte basculante en haut, 1 tiroir en bas	Nische/Korpus niche/corps					
Grundelement mit Sockel élément de base avec socle	Lack verni	Nr. 1240	832.-	Nr. 1241	832.-	Nr. 1242	1025.-	Nr. 1243	1036.-	Nr. 1244	972.-
	Furnier plaqué	Nr. 1246	897.-	Nr. 1247	897.-	Nr. 1248	1089.-	Nr. 1249	1121.-	Nr. 1250	1175.-
	Furnier 45° plaque 45	Nr. 1252	972.-	Nr. 1253	972.-	Nr. 1254	1153.-	Nr. 1255	1186.-		
	Glas verre	Nr. 1258	972.-	Nr. 1259	993.-	Nr. 1260	1143.-	Nr. 1261	1207.-		

Aufbauelement élément modulaire	Lack verni	Nr. 3240	832.-	Nr. 3241	832.-	Nr. 3242	1025.-	Nr. 3243	1036.-	Nr. 3244	972.-
	Furnier plaqué	Nr. 3246	897.-	Nr. 3247	897.-	Nr. 3248	1089.-	Nr. 3249	1121.-	Nr. 3250	1175.-
	Furnier 45° plaque 45	Nr. 3252	972.-	Nr. 3253	972.-	Nr. 3254	1153.-	Nr. 3255	1186.-		
	Glas verre	Nr. 3258	972.-	Nr. 3259	993.-	Nr. 3260	1143.-	Nr. 3261	1207.-		

Innenschublade für Element mit Klappe

Zargenhöhe 110mm (Innenhöhe 88mm)

Tiroir intérieur pour élément avec porte basculante

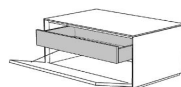

Nr. 9203 394.-

Lochblech lackiert für El. 1242 + 3242

La tôle perforée

B 108cm Nr. 9509
L 108cm 426.-

Beleuchtung für Nische seitlich Rasterhöhe 2, Tiefe 54cm

Eclairage latéral pour niche à hauteur du module 2, profondeur 54 cm

B 108cm Nr. 9430
L 108cm 372.-

Unsichtbarer Schalter

Funktioniert bei verspiegelten Oberflächen nur auf der Möbelinnenseite

Interrupteur invisible

Fonctionne uniquement à l'intérieur des meubles avec des surfaces en miroir

Nr. 9965
86.-

Raster 2: Höhe 36.8cm**Module 2: hauteur 36,8 cm****Breite 126 cm, Tiefe 54 cm****Largeur 126 cm, profondeur 54 cm**

Die Front ist durchgehend.
Die Schublade ist innen mit einer Doppelschublade ausgestattet.

La face est en une seule pièce.
L'intérieur du tiroir est aménagé d'un double tiroir.

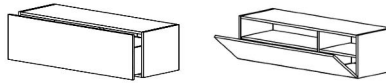
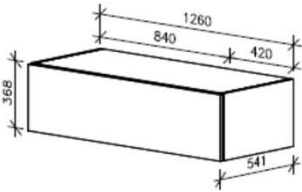

Typ/type			1 Schublade 1 tiroir		Klappe, 2 Tablare, porte basculante, 2 rayons	
Grundelement mit Sockel, élément avec socle	Lack	<i>verni</i>	Nr. 2476	1335.-	Nr. 2477	1614.-
	Furnier	<i>plaqué</i>	Nr. 2482	1410.-	Nr. 2483	1699.-
	Furnier 45°	<i>plaqué 45°</i>	Nr. 2488	1496.-	Nr. 2489	1785.-
	Glas	<i>verre</i>	Nr. 2494	1539.-	Nr. 2495	1817.-

Aufbauelement élément modulaire	Lack	<i>verni</i>	Nr. 4476	1335.-	Nr. 4477	1614.-
	Furnier	<i>plaqué</i>	Nr. 4482	1410.-	Nr. 4483	1699.-
	Furnier 45°	<i>plaqué 45°</i>	Nr. 4488	1496.-	Nr. 4489	1785.-
	Glas	<i>verre</i>	Nr. 4494	1539.-	Nr. 4495	1817.-

Breite 162 cm, Tiefe 54 cm**Largeur 162 cm, profondeur 54 cm**

Die Front ist durchgehend.
Die Schublade ist innen mit einer Doppelschublade ausgestattet.

La face est en une seule pièce.
L'intérieur du tiroir est aménagé d'un double tiroir.

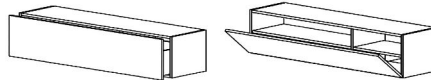
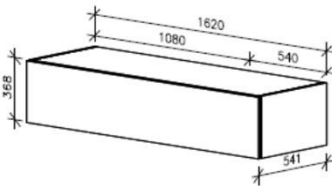

Typ/type			1 Schublade 1 tiroir		Klappe, 2 Tablare porte basculante, 2 rayons	
Grundelement mit Sockel, élément avec socle	Lack	<i>verni</i>	Nr. 2500	1442.-	Nr. 2501	1710.-
	Furnier	<i>plaqué</i>	Nr. 2506	1560.-	Nr. 2507	1849.-
	Furnier 45°	<i>plaqué 45°</i>	Nr. 2512	1667.-	Nr. 2513	1967.-
	Glas	<i>verre</i>	Nr. 2518	1667.-	Nr. 2519	1967.-

Aufbauelement élément modulaire	Lack	<i>verni</i>	Nr. 4500	1442.-	Nr. 4501	1710.-
	Furnier	<i>plaqué</i>	Nr. 4506	1560.-	Nr. 4507	1849.-
	Furnier 45°	<i>plaqué 45°</i>	Nr. 4512	1667.-	Nr. 4513	1967.-
	Glas	<i>verre</i>	Nr. 4518	1667.-	Nr. 4519	1967.-

Raster 2: Höhe 36.8cm

Module 2: hauteur 36,8 cm

Breite 168 cm, Tiefe 54 cm

Largeur 168 cm, profondeur 54 cm

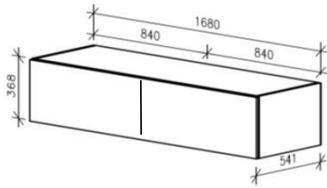

Typ/type		2 Schubladen 2 tiroirs		2 Klappen, 2 Schubladen 2 porte basculantes, 2 tiroirs		Schublade links Klappe rechts, 1 Tablar tiroir à gauche, porte basculante à droite, 1 rayon		Klappe links, 1 Tablar Schublade rechts porte basculante à gauche, 1 rayon, tiroir à droite	
Grundelement mit Sockel élément de base avec socle	Lack verni	Nr. 1264	1442.-	Nr. 1265	1817.-	Nr. 1266	1603.-	Nr. 1267	1603.-
	Furnier plaqué	Nr. 1270	1560.-	Nr. 1271	1945.-	Nr. 1272	1710.-	Nr. 1273	1699.-
	Furnier 45° plaqué 45°	Nr. 1276	1667.-	Nr. 1277	2031.-	Nr. 1278	1817.-	Nr. 1279	1817.-
	Glas verre	Nr. 1282	1678.-	Nr. 1283	2138.-	Nr. 1284	1817.-	Nr. 1285	1817.-

Aufbauelement élément modulaire	Lack verni	Nr. 3264	1442.-	Nr. 3265	1817.-	Nr. 3266	1603.-	Nr. 3267	1603.-
	Furnier plaqué	Nr. 3270	1560.-	Nr. 3271	1945.-	Nr. 3272	1710.-	Nr. 3273	1699.-
	Furnier 45° plaqué 45°	Nr. 3276	1667.-	Nr. 3277	2031.-	Nr. 3278	1817.-	Nr. 3279	1817.-
	Glas verre	Nr. 3282	1678.-	Nr. 3283	2138.-	Nr. 3284	1817.-	Nr. 3285	1817.-

Innenschublade für Element mit Klappe
Zargenhöhe 110mm (Innenhöhe 88mm)

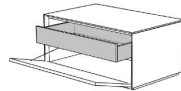

Tiroir intérieur pour élément avec porte basculante

Für Element hinter Klappe rechts Pour élément avec porte basculante à droite	Nr. 9205	394.-	Für Element hinter Klappe links Pour élément avec porte basculante à gauche	Nr. 9206	394.-
--	----------	-------	---	----------	-------

Lochblech lackiert für Klappe El. 1266 + 3266 + 1267 + 3267
La tôle perforée

B 84cm	Nr. 9508
L 84cm	426.-

Breite 216 cm, Tiefe 54 cm

Largeur 216 cm, profondeur 54 cm

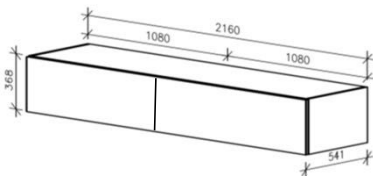

Typ/type		2 Schubladen 2 tiroirs		2 Klappen, 2 Schubladen 2 portes basculantes, 2 tiroirs		Schublade links Klappe rechts 1 Tablar tiroir à gauche porte basculante à droite, 1 rayon		Klappe links 1 Tablar Schublade rechts porte basculante à gauche, 1 rayon, 1 tiroir à droite	
Grundelement mit Sockel élément de base avec socle	Lack verni	Nr. 1288	1603.-	Nr. 1289	1967.-	Nr. 1290	1763.-	Nr. 1291	1763.-
	Furnier plaqué	Nr. 1294	1742.-	Nr. 1295	2138.-	Nr. 1296	1924.-	Nr. 1297	1924.-
	Furnier 45° plaqué 45°	Nr. 1300	1892.-	Nr. 1301	2266.-	Nr. 1302	2031.-	Nr. 1303	2031.-
	Glas verre	Nr. 1306	1892.-	Nr. 1307	2320.-	Nr. 1308	2031.-	Nr. 1309	2031.-

Aufbauelement élément modulaire	Lack verni	Nr. 3288	1603.-	Nr. 3289	1967.-	Nr. 3290	1763.-	Nr. 3291	1763.-
	Furnier plaqué	Nr. 3294	1742.-	Nr. 3295	2138.-	Nr. 3296	1924.-	Nr. 3297	1924.-
	Furnier 45° plaqué 45°	Nr. 3300	1892.-	Nr. 3301	2266.-	Nr. 3302	2031.-	Nr. 3303	2031.-
	Glas verre	Nr. 3306	1892.-	Nr. 3307	2320.-	Nr. 3308	2031.-	Nr. 3309	2031.-

Innenschublade für Element mit Klappe
Zargenhöhe 110mm (Innenhöhe 88mm)

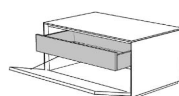

Tiroir intérieur pour élément avec porte basculante

Für Element hinter Klappe rechts Pour élément avec porte basculante à droite	Nr. 9207	394.-	Für Element hinter Klappe links Pour élément avec porte basculante à gauche	Nr. 9208	394.-
--	----------	-------	---	----------	-------

Lochblech lackiert für Klappe El. 1290 + 3290 + 1291 + 3291
La tôle perforée

B 108cm	Nr. 9509
L 108cm	426.-

Hülle - Ummantelung

Das einzelne Möbel oder die komplette Kombination wird mit einer Hülle **ummantelt**.

Die Aussenseite **links**, die Aussenseite **rechts** und das **Abdeckblatt/blätter** sind in verschiedenen Materialien erhältlich

Mit diesen mindestens 3 Teilen wird die bestellte Kombination mit der gewünschten Hülle ummantelt.

Revêtement

Chaque meuble ou la combinaison complète est **entourée d'un revêtement**

Les côtés latéraux **gauche** et **droite** ainsi que **le(s) plateau(x)** sont disponibles dans différent matériaux.

La combinaison commandée qui comprend au moins ces trois éléments sera entourée du revêtement souhaité.

Aussenseite links, Tiefe 54 cm

Panneau latéral à gauche, profondeur 54 cm

Das Element links benötigt eine Aussenseite

L'élément nécessite un panneau latéral à gauche

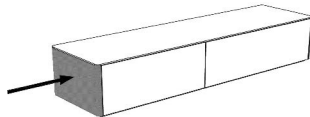

Höhe / hauteur			Lack verni		Furnier plaqué	
1 Raster	mod. 1	184mm	Nr. 8000	180.-	Nr. 8001	212.-
2 Raster	mod. 2	368mm	Nr. 8005	233.-	Nr. 8006	265.-
3 Raster	mod. 3	552mm	Nr. 8010	287.-	Nr. 8011	340.-
4 Raster	mod. 4	736mm	Nr. 8015	351.-	Nr. 8016	426.-

Aussenseite rechts, Tiefe 54 cm

Panneau latéral à droite, profondeur 54 cm

Das Element rechts benötigt eine Aussenseite

L'élément nécessite un panneau latéral à droite

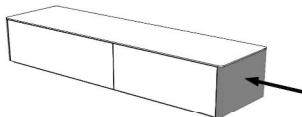

Höhe / hauteur			Lack verni		Furnier plaqué	
1 Raster	mod. 1	184mm	Nr. 8050	180.-	Nr. 8051	212.-
2 Raster	mod. 2	368mm	Nr. 8055	233.-	Nr. 8056	265.-
3 Raster	mod. 3	552mm	Nr. 8060	287.-	Nr. 8061	340.-
4 Raster	mod. 4	736mm	Nr. 8065	351.-	Nr. 8066	426.-

Aufbau Aussenseite links, Tiefe 54 cm

Panneau latéral à gauche, profondeur 54 cm

Das Element links benötigt eine Aussenseite

L'élément nécessite un panneau latéral à gauche

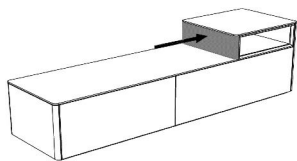

Höhe / hauteur			Lack verni		Furnier plaqué	
1 Raster	mod. 1	184mm	Nr. 7980	180.-	Nr. 7981	212.-
2 Raster	mod. 2	368mm	Nr. 7985	233.-	Nr. 7986	265.-
3 Raster	mod. 3	552mm	Nr. 7990	287.-	Nr. 7991	340.-
4 Raster	mod. 4	736mm	Nr. 7995	351.-	Nr. 7996	426.-

Aufbau Aussenseite rechts, Tiefe 54 cm

Panneau latéral à droite, profondeur 54 cm

Das Element rechts benötigt eine Aussenseite

L'élément nécessite un panneau latéral à droite

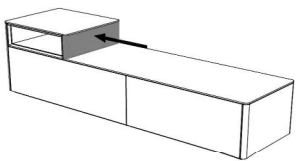

Höhe / hauteur			Lack verni		Furnier plaqué	
1 Raster	mod. 1	184mm	Nr. 8070	180.-	Nr. 8071	212.-
2 Raster	mod. 2	368mm	Nr. 8075	233.-	Nr. 8076	265.-
3 Raster	mod. 3	552mm	Nr. 8080	287.-	Nr. 8081	340.-
4 Raster	mod. 4	736mm	Nr. 8085	351.-	Nr. 8086	426.-

Um **die Länge** jedes Abdeckblattes zu ermitteln bitte alle Breiten der darunterliegenden Elemente **zusammen rechnen**.

Achtung: Das Gesamtmaß ist 61mm breiter als die Angaben Dies wird bei der Produktion berücksichtigt.

Pour déterminer **la longueur** de chaque plateau, veuillez additionner toutes les largeurs des éléments inférieurs.

Attention: la mesure totale est plus large de 61 mm que la valeur indiquée.

Cette différence est prise en considération lors de la production.

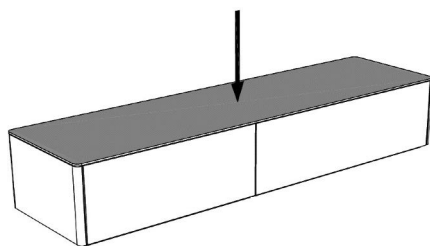

Länge Largeur	Lack verni	Furnier plaqué	Furnier 45° plaqué 45°	Glas verre
420 mm	Nr. 8300 223.-	Nr. 8301 404.-	Nr. 8302 469.-	Nr. 8303 426.-
540 mm	Nr. 8305 244.-	Nr. 8306 426.-	Nr. 8307 501.-	Nr. 8308 469.-
840 mm	Nr. 8310 308.-	Nr. 8311 511.-	Nr. 8312 608.-	Nr. 8313 533.-
960 mm	Nr. 8315 330.-	Nr. 8316 533.-	Nr. 8317 640.-	Nr. 8318 565.-
1080 mm	Nr. 8320 351.-	Nr. 8321 597.-	Nr. 8322 725.-	Nr. 8323 586.-
1260 mm	Nr. 8325 394.-	Nr. 8326 651.-	Nr. 8327 790.-	Nr. 8328 661.-
1380 mm	Nr. 8330 415.-	Nr. 8331 672.-	Nr. 8332 822.-	Nr. 8333 704.-
1500 mm	Nr. 8335 447.-	Nr. 8336 693.-	Nr. 8337 854.-	Nr. 8338 747.-
1620 mm	Nr. 8340 469.-	Nr. 8341 715.-	Nr. 8342 875.-	Nr. 8343 779.-
1680 mm	Nr. 8345 479.-	Nr. 8346 725.-	Nr. 8347 897.-	Nr. 8348 800.-
1800 mm	Nr. 8350 501.-	Nr. 8351 747.-	Nr. 8352 950.-	Nr. 8353 822.-
1920 mm	Nr. 8355 522.-	Nr. 8356 800.-	Nr. 8357 1004.-	Nr. 8358 843.-
2040 mm	Nr. 8360 544.-	Nr. 8361 854.-	Nr. 8362 1057.-	Nr. 8363 865.-
2100 mm	Nr. 8365 565.-	Nr. 8366 886.-	Nr. 8367 1100.-	Nr. 8368 886.-
2160 mm	Nr. 8370 565.-	Nr. 8371 918.-	Nr. 8372 1143.-	Nr. 8373 907.-
2220 mm	Nr. 8375 586.-	Nr. 8376 939.-	Nr. 8377 1175.-	Nr. 8378 939.-
2340 mm	Nr. 8380 608.-	Nr. 8381 961.-	Nr. 8382 1207.-	Nr. 8383 961.-
2460 mm	Nr. 8385 618.-	Nr. 8386 982.-	Nr. 8387 1239.-	Nr. 8388 993.-
2520 mm	Nr. 8390 629.-	Nr. 8391 1004.-	Nr. 8392 1271.-	Nr. 8393 1014.-
2580 mm	Nr. 8395 640.-	Nr. 8396 1025.-	Nr. 8397 1303.-	Nr. 8398 1036.-
2640 mm	Nr. 8400 661.-	Nr. 8401 1046.-	Nr. 8402 1335.-	Nr. 8403 1046.-
2700 mm	Nr. 8405 683.-	Nr. 8406 1057.-	Nr. 8407 1346.-	Nr. 8408 1057.-
2760 mm	Nr. 8410 693.-	Nr. 8411 1068.-	Nr. 8412 1357.-	Nr. 8413 1068.-
2880 mm	Nr. 8415 747.-	Nr. 8416 1121.-	Nr. 8417 1410.-	Nr. 8418 1100.-
2940 mm	Nr. 8460 768.-	Nr. 8461 1143.-	Nr. 8462 1442.-	Nr. 8463 1121.-
3000 mm	Nr. 8420 790.-	Nr. 8421 1164.-	Nr. 8422 1474.-	Nr. 8423 1153.-
3060 mm	Nr. 8465 800.-	Nr. 8466 1175.-	Nr. 8467 1496.-	Nr. 8468 1175.-
3120 mm	Nr. 8425 822.-			Nr. 8428 1196.-
3180 mm	Nr. 8470 843.-			Nr. 8473 1218.-
3240* mm	Nr. 8430 854.-			Nr. 8433 1228.-

* Diese Länge ist bei Spiegel (satiniert, grau, bronze) nicht erhältlich!

Anbau-Abdeckblatt, Tiefe 54 cm

**Plateau d'élément modulaire supérieur,
profondeur 54 cm**

**Abdeckblatt für linkes und rechtes Element,
Tiefe 54 cm**

**Plateau pour élément à droite et à gauche,
profondeur 54 cm**

Bitte rechnen Sie die Breiten der linken und rechten Elemente zusammen, welche abgedeckt werden müssen.

Achtung: Das Gesamtmaß ist 30mm breiter als die Angaben Dies wird bei der Produktion berücksichtigt.

Veillez additionner les largeurs des éléments de gauche et de droite à recouvrir. Vous obtiendrez ainsi la longueur du plateau à gauche et à droite d'un élément!

Attention: la mesure totale est plus large de 30 mm que la valeur indiquée.

Cette différence est prise en considération lors de la production.

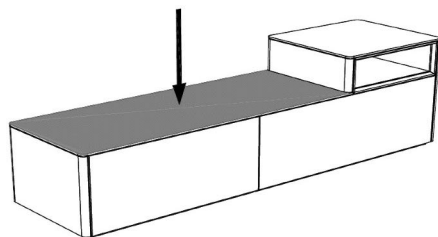

Länge Largeur	Lack verni		Furnier plaqué		Furnier 45° plaqué 45°		Glas verre	
120 mm	Nr. 8500	201.-	Nr. 8501	372.-	Nr. 8502	426.-	Nr. 8503	404.-
180 mm	Nr. 8710	201.-	Nr. 8711	372.-	Nr. 8712	437.-	Nr. 8713	404.-
240 mm	Nr. 8715	212.-	Nr. 8716	383.-	Nr. 8717	447.-	Nr. 8718	415.-
300 mm	Nr. 8505	212.-	Nr. 8506	394.-	Nr. 8507	458.-	Nr. 8508	415.-
360 mm	Nr. 8720	212.-	Nr. 8721	394.-	Nr. 8722	458.-	Nr. 8723	426.-
420 mm	Nr. 8510	223.-	Nr. 8511	404.-	Nr. 8512	469.-	Nr. 8513	426.-
480 mm	Nr. 8725	233.-	Nr. 8726	415.-	Nr. 8727	490.-	Nr. 8728	447.-
540 mm	Nr. 8515	244.-	Nr. 8516	426.-	Nr. 8517	501.-	Nr. 8518	469.-
600 mm	Nr. 8730	265.-	Nr. 8731	447.-	Nr. 8732	522.-	Nr. 8733	490.-
660 mm	Nr. 8520	276.-	Nr. 8521	469.-	Nr. 8522	544.-	Nr. 8523	501.-
720 mm	Nr. 8525	287.-	Nr. 8526	490.-	Nr. 8527	565.-	Nr. 8528	511.-
780 mm	Nr. 8735	297.-	Nr. 8736	501.-	Nr. 8737	586.-	Nr. 8738	522.-
840 mm	Nr. 8530	308.-	Nr. 8531	511.-	Nr. 8532	608.-	Nr. 8533	533.-
900 mm	Nr. 8740	319.-	Nr. 8741	522.-	Nr. 8742	629.-	Nr. 8743	554.-
960 mm	Nr. 8535	330.-	Nr. 8536	533.-	Nr. 8537	640.-	Nr. 8538	565.-
1020 mm	Nr. 8745	340.-	Nr. 8746	565.-	Nr. 8747	693.-	Nr. 8748	576.-
1080 mm	Nr. 8540	351.-	Nr. 8541	597.-	Nr. 8542	725.-	Nr. 8543	586.-
1140 mm	Nr. 8545	372.-	Nr. 8546	618.-	Nr. 8547	747.-	Nr. 8548	618.-
1200 mm	Nr. 8550	383.-	Nr. 8551	640.-	Nr. 8552	768.-	Nr. 8553	640.-
1260 mm	Nr. 8555	394.-	Nr. 8556	651.-	Nr. 8557	790.-	Nr. 8558	661.-
1320 mm	Nr. 8960	404.-	Nr. 8961	661.-	Nr. 8962	811.-	Nr. 8963	683.-
1380 mm	Nr. 8560	415.-	Nr. 8561	672.-	Nr. 8562	822.-	Nr. 8563	704.-
1440 mm	Nr. 8965	426.-	Nr. 8966	683.-	Nr. 8967	843.-	Nr. 8968	725.-
1500 mm	Nr. 8565	447.-	Nr. 8566	693.-	Nr. 8567	854.-	Nr. 8568	747.-
1560 mm	Nr. 8570	458.-	Nr. 8571	704.-	Nr. 8572	865.-	Nr. 8573	768.-
1620 mm	Nr. 8575	469.-	Nr. 8576	715.-	Nr. 8577	875.-	Nr. 8578	779.-
1680 mm	Nr. 8580	479.-	Nr. 8581	725.-	Nr. 8582	897.-	Nr. 8583	800.-
1740 mm	Nr. 8585	490.-	Nr. 8586	736.-	Nr. 8587	929.-	Nr. 8588	811.-
1800 mm	Nr. 8590	501.-	Nr. 8591	747.-	Nr. 8592	950.-	Nr. 8593	822.-
1860 mm	Nr. 8970	511.-	Nr. 8971	779.-	Nr. 8972	982.-	Nr. 8973	832.-
1920 mm	Nr. 8595	522.-	Nr. 8596	800.-	Nr. 8597	1004.-	Nr. 8598	843.-
1980 mm	Nr. 8600	533.-	Nr. 8601	832.-	Nr. 8602	1036.-	Nr. 8603	854.-
2040 mm	Nr. 8605	544.-	Nr. 8606	854.-	Nr. 8607	1057.-	Nr. 8608	865.-
2100 mm	Nr. 8610	565.-	Nr. 8611	886.-	Nr. 8612	1100.-	Nr. 8613	886.-
2160 mm	Nr. 8615	565.-	Nr. 8616	918.-	Nr. 8617	1143.-	Nr. 8618	907.-
2220 mm	Nr. 8620	586.-	Nr. 8621	939.-	Nr. 8622	1175.-	Nr. 8623	939.-
2280 mm	Nr. 8625	597.-	Nr. 8626	950.-	Nr. 8627	1196.-	Nr. 8628	950.-
2340 mm	Nr. 8630	608.-	Nr. 8631	961.-	Nr. 8632	1207.-	Nr. 8633	961.-
2400 mm	Nr. 8635	618.-	Nr. 8636	972.-	Nr. 8637	1228.-	Nr. 8638	982.-
2460 mm	Nr. 8640	618.-	Nr. 8641	982.-	Nr. 8642	1239.-	Nr. 8643	993.-
2520 mm	Nr. 8645	629.-	Nr. 8646	1004.-	Nr. 8647	1271.-	Nr. 8648	1014.-
2580 mm	Nr. 8650	640.-	Nr. 8651	1025.-	Nr. 8652	1303.-	Nr. 8653	1036.-
2640 mm	Nr. 8655	661.-	Nr. 8656	1046.-	Nr. 8657	1335.-	Nr. 8658	1046.-
2700 mm	Nr. 8660	683.-	Nr. 8661	1057.-	Nr. 8662	1346.-	Nr. 8663	1057.-
2760 mm	Nr. 8665	693.-	Nr. 8666	1068.-	Nr. 8667	1357.-	Nr. 8668	1068.-
2820 mm	Nr. 8670	725.-	Nr. 8671	1100.-	Nr. 8672	1389.-	Nr. 8673	1089.-
2880 mm	Nr. 8675	747.-	Nr. 8676	1121.-	Nr. 8677	1410.-	Nr. 8678	1100.-
2940 mm	Nr. 8680	768.-	Nr. 8681	1143.-	Nr. 8682	1442.-	Nr. 8683	1121.-
3000 mm	Nr. 8685	790.-	Nr. 8686	1164.-	Nr. 8687	1474.-	Nr. 8688	1153.-
3060 mm	Nr. 8690	800.-	Nr. 8691	1175.-	Nr. 8692	1496.-	Nr. 8693	1175.-
3120 mm	Nr. 8695	822.-					Nr. 8698	1196.-
3180 mm	Nr. 8700	843.-					Nr. 8703	1218.-
3240* mm	Nr. 8705	854.-					Nr. 8708	1228.-

* Diese Länge ist bei Spiegel (satiniert, grau, bronze) nicht erhältlich!

Beleuchtung:
flächenbündig
in Korpusdeckel
montiert

1 Raster	Breite Largeur	42 cm	Breite Largeur	54 cm	Breite Largeur	84 cm	Breite Largeur	108 cm
Module 1	Nr. 9300	255.-	Nr. 9301	265.-	Nr. 9302	319.-	Nr. 9303	330.-

éclairage:
*intégré à fleur du
plafond du corps*

1 Raster	Breite Largeur	126 cm	Breite Largeur	162 cm	Breite Largeur	168 cm	Breite Largeur	216 cm
Module 1	Nr. 9308	447.-	Nr. 9305	479.-	Nr. 9306	479.-	Nr. 9307	522.-

Beleuchtung:
in beiden Seiten
flächenbündig montiert

éclairage :
*intégré à fleur
des deux côtés du corps*

2 Raster	Breite Largeur	42 cm	Breite Largeur	52 cm	Breite Largeur	84 cm	Breite Largeur	108 cm
Module 2	Nr. 9310	372.-	Nr. 9350	372.-	Nr. 9390	372.-	Nr. 9430	372.-

Unsichtbarer Schalter

Funktioniert bei verspiegelten Oberflächen nur auf der Möbelseite

Interrupteur invisible

Fonctionne uniquement à l'intérieur des meubles avec des surfaces en miroir

Nr. 9965
86.-

Bluetooth-Dimmer mit zusätzlicher Fernbedienung

4 LED-Leuchten können via 2-Kanäle mittels Smartphone-App oder Fernbedienung ein-, ausgeschaltet und gedimmt werden.
*Variateur Bluetooth avec télécommande; réglage de la luminosité.
Les 2 lampes LED peuvent être allumées ou éteintes séparément.*



Nr. 9929
297.-

Infrarot-Receiver

Geniessen Sie ungestört den Bedienungskomfort ohne sichtbare A/V Geräte. Mit Ausnahme des sehr kleinen IR Empfängers kann der gesamte Satz vollständig ausser Sichtweite platziert werden. DVD-Geräte oder Musikanlagen lassen sich bequem mit der geräteeigenen Fernbedienung bedienen, auch wenn sie sich hinter geschlossenen Fronten befinden.



Nr. 9940
308.-

Récepteur infrarouge

*Profitez tranquillement du confort de commande, sans que vos appareils A/V soient visibles.
A l'exception du minuscule récepteur IR, l'ensemble de l'installation peut être placé dans le meuble.
Les appareils DVD ou stéréo peuvent être enclenchés et déclenchés confortablement avec les télécommandes des appareils, même lorsque les portes sont fermées.*



Elemente Raster 1 bis 10: Tiefe 43 cm

Éléments de module 1 - 10: profondeur 43 cm

Raster 1: Höhe 18.4cm

Module 1: hauteur 18,4 cm

Der **Korpus** ist standardmässig in Decor hellgrau.
 Die **Nische** kann in Lack oder Furnier gewählt werden; dabei bitte eventuelle Absetzung von Nischen-Rückwand und **-Frontrahmen** angeben.
 Die Elemente mit Klappe haben standardmässig einen Kabeldurchlass.
 Die **Nische** hat keinen Kabeldurchlass.
 Bitte **Beschläge** für eventuelle Wandmontage bestellen.
 Achtung: Das Möbel ist mit Sockel und Abdeckblatt um 3 cm höher.

La couleur standard du corps est en décor gris clair.
 La niche est vernie ou en plaqué au choix; veuillez indiquer le contraste éventuel des **dos de niche et des cadres de la face**.
 Les éléments avec porte basculante ont un passe-câbles.
 La niche n'a pas un passe-câbles.
 N'oubliez pas de commander les **garnitures de fixation** au mur.
 Attention: la hauteur de l'élément est avec socle et plateau plus 3 cm.

Breite 42 cm, Tiefe 43 cm

Largeur 42 cm, profondeur 43 cm

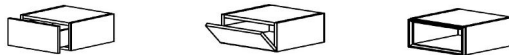
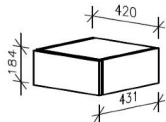

Typ/Type			Schublade <i>tiroir</i>		Klappe <i>porte basculante</i>		Nische/Korpus <i>niche/corps</i>	
Grundelement mit Sockel <i>élément de base</i> avec socle	Lack	<i>verni</i>	Nr. 1312	437.-	Nr. 1313	533.-	Nr. 1314	501.-
	Furnier	<i>plaqué</i>	Nr. 1318	447.-	Nr. 1319	544.-	Nr. 1320	565.-
	Furnier 45°	<i>plaqué 45°</i>	Nr. 1324	458.-	Nr. 1325	554.-		
	Glas	<i>verre</i>	Nr. 1330	501.-	Nr. 1331	597.-		
Aufbauelement <i>élément</i> <i>modulaire</i>	Lack	<i>verni</i>	Nr. 3312	437.-	Nr. 3313	533.-	Nr. 3314	501.-
	Furnier	<i>plaqué</i>	Nr. 3318	447.-	Nr. 3319	544.-	Nr. 3320	565.-
	Furnier 45°	<i>plaqué 45°</i>	Nr. 3324	458.-	Nr. 3325	554.-		
	Glas	<i>verre</i>	Nr. 3330	501.-	Nr. 3331	597.-		
Aufsatzelement <i>élément</i> <i>modulaire</i> <i>supérieur</i>	Lack	<i>verni</i>	Nr. 5312	437.-	Nr. 5313	533.-	Nr. 5314	501.-
	Furnier	<i>plaqué</i>	Nr. 5318	447.-	Nr. 5319	544.-	Nr. 5320	565.-
	Furnier 45°	<i>plaqué 45°</i>	Nr. 5324	458.-	Nr. 5325	554.-		
	Glas	<i>verre</i>	Nr. 5330	501.-	Nr. 5331	597.-		

Beleuchtung für Nische in Korpusdeckel
Eclairage pour niche

B 42cm	Nr. 9000
L 42cm	255.-

Unsichtbarer Schalter

Funktioniert bei verspiegelten Oberflächen nur auf der Möbelinnenseite

Interrupteur invisible

Fonctionne uniquement à l'intérieur des meubles avec des surfaces en miroir

Nr. 9965
86.-

Breite 54 cm, Tiefe 43 cm

Largeur 54 cm, profondeur 43 cm

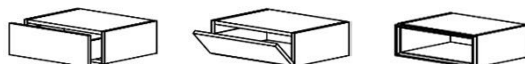
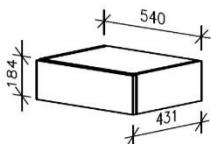

Typ/type			Schublade <i>tiroir</i>		Klappe <i>porte basculante</i>		Nische/Korpus <i>niche/corps</i>	
Grundelement mit Sockel <i>élément de base</i> avec socle	Lack	<i>verni</i>	Nr. 1336	458.-	Nr. 1337	554.-	Nr. 1338	640.-
	Furnier	<i>plaqué</i>	Nr. 1342	479.-	Nr. 1343	565.-	Nr. 1344	758.-
	Furnier 45°	<i>plaqué 45°</i>	Nr. 1348	490.-	Nr. 1349	586.-		
	Glas	<i>verre</i>	Nr. 1354	533.-	Nr. 1355	618.-		
Aufbauelement <i>élément</i> <i>modulaire</i>	Lack	<i>verni</i>	Nr. 3336	458.-	Nr. 3337	554.-	Nr. 3338	640.-
	Furnier	<i>plaqué</i>	Nr. 3342	479.-	Nr. 3343	565.-	Nr. 3344	758.-
	Furnier 45°	<i>plaqué 45°</i>	Nr. 3348	490.-	Nr. 3349	586.-		
	Glas	<i>verre</i>	Nr. 3354	533.-	Nr. 3355	618.-		
Aufsatzelement <i>élément</i> <i>modulaire</i> <i>supérieur</i>	Lack	<i>verni</i>	Nr. 5336	458.-	Nr. 5337	554.-	Nr. 5338	640.-
	Furnier	<i>plaqué</i>	Nr. 5342	479.-	Nr. 5343	565.-	Nr. 5344	758.-
	Furnier 45°	<i>plaqué 45°</i>	Nr. 5348	490.-	Nr. 5349	586.-		
	Glas	<i>verre</i>	Nr. 5354	533.-	Nr. 5355	618.-		

Beleuchtung für Nische in Korpusdeckel
Eclairage pour niche

B 54cm	Nr. 9001
L 54cm	265.-

Unsichtbarer Schalter

Funktioniert bei verspiegelten Oberflächen nur auf der Möbelinnenseite

Interrupteur invisible

Fonctionne uniquement à l'intérieur des meubles avec des surfaces en miroir

Nr. 9965
86.-

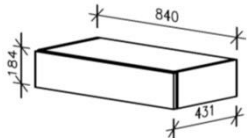
Raster 1: Höhe 18.4cm
Module 1: hauteur 18,4 cm
Breite 84 cm, Tiefe 43 cm
Largeur 84 cm, profondeur 43 cm

Typ/type			Schublade <i>tiroir</i>		Klappe <i>porte basculante</i>		Nische/Korpus <i>niche/corps</i>	
Grundelement mit Sockel <i>élément de base</i> avec socle	Lack	<i>verni</i>	Nr. 1360	533.-	Nr. 1361	651.-	Nr. 1362	651.-
	Furnier	<i>plaqué</i>	Nr. 1366	565.-	Nr. 1367	683.-	Nr. 1368	768.-
	Furnier 45°	<i>plaqué 45°</i>	Nr. 1372	586.-	Nr. 1373	704.-		
	Glas	<i>verre</i>	Nr. 1378	618.-	Nr. 1379	736.-		

Aufbauelement <i>élément</i> modulaire	Lack	<i>verni</i>	Nr. 3360	533.-	Nr. 3361	651.-	Nr. 3362	651.-
	Furnier	<i>plaqué</i>	Nr. 3366	565.-	Nr. 3367	683.-	Nr. 3368	768.-
	Furnier 45°	<i>plaqué 45°</i>	Nr. 3372	586.-	Nr. 3373	704.-		
	Glas	<i>verre</i>	Nr. 3378	618.-	Nr. 3379	736.-		

Aufsatzelement <i>élément</i> modulaire supérieur	Lack	<i>verni</i>	Nr. 5360	533.-	Nr. 5361	651.-	Nr. 5362	651.-
	Furnier	<i>plaqué</i>	Nr. 5366	565.-	Nr. 5367	683.-	Nr. 5368	768.-
	Furnier 45°	<i>plaqué 45°</i>	Nr. 5372	586.-	Nr. 5373	704.-		
	Glas	<i>verre</i>	Nr. 5378	618.-	Nr. 5379	736.-		

Beleuchtung für Nische in Korpusdeckel
Eclairage pour niche

B 84cm	Nr. 9002
L 84cm	319.-

Unsichtbarer Schalter

Funktioniert bei verspiegelten Oberflächen nur auf der Möbelseite

Interrupteur invisible

Fonctionne uniquement à l'intérieur des meubles avec des surfaces en miroir

Nr. 9965
86.-

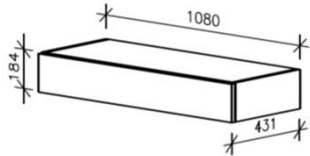
Breite 108 cm, Tiefe 43 cm
Largeur 108 cm, profondeur 43 cm

Typ/type			Schublade <i>tiroir</i>		Klappe <i>porte basculante</i>		Nische/Korpus <i>niche/corps</i>	
Grundelement mit Sockel <i>élément de base</i> avec socle	Lack	<i>verni</i>	Nr. 1384	586.-	Nr. 1385	704.-	Nr. 1386	747.-
	Furnier	<i>plaqué</i>	Nr. 1390	640.-	Nr. 1391	736.-	Nr. 1392	886.-
	Furnier 45°	<i>plaqué 45°</i>	Nr. 1396	672.-	Nr. 1397	768.-		
	Glas	<i>verre</i>	Nr. 1402	693.-	Nr. 1403	790.-		

Aufbauelement <i>élément</i> modulaire	Lack	<i>verni</i>	Nr. 3384	586.-	Nr. 3385	704.-	Nr. 3386	747.-
	Furnier	<i>plaqué</i>	Nr. 3390	640.-	Nr. 3391	736.-	Nr. 3392	886.-
	Furnier 45°	<i>plaqué 45°</i>	Nr. 3396	672.-	Nr. 3397	768.-		
	Glas	<i>verre</i>	Nr. 3402	693.-	Nr. 3403	790.-		

Aufsatzelement <i>élément</i> modulaire supérieur	Lack	<i>verni</i>	Nr. 5384	586.-	Nr. 5385	704.-	Nr. 5386	747.-
	Furnier	<i>plaqué</i>	Nr. 5390	640.-	Nr. 5391	736.-	Nr. 5392	886.-
	Furnier 45°	<i>plaqué 45°</i>	Nr. 5396	672.-	Nr. 5397	768.-		
	Glas	<i>verre</i>	Nr. 5402	693.-	Nr. 5403	790.-		

Beleuchtung für Nische in Korpusdeckel
Eclairage pour niche

B 108cm	Nr. 9003
L 108cm	330.-

Unsichtbarer Schalter

Funktioniert bei verspiegelten Oberflächen nur auf der Möbelseite

Interrupteur invisible

Fonctionne uniquement à l'intérieur des meubles avec des surfaces en miroir

Nr. 9965
86.-

Bluetooth-Dimmer mit zusätzlicher Fernbedienung

4 LED-Leuchten können via 2-Kanäle mittels Smartphone-App oder Fernbedienung ein-, ausgeschaltet und gedimmt werden.
Variateur Bluetooth avec télécommande; réglage de la luminosité.
Les 2 lampes LED peuvent être allumées ou éteintes séparément.



Nr. 9929
297.-

Raster 1: Höhe 18.4cm**Module 1: hauteur 18,4 cm****Breite 126 cm, Tiefe 43 cm****Largeur 126 cm, profondeur 43 cm**

Die Front ist durchgehend.

La face est en une seule pièce.

Die Schublade ist innen mit einer Doppelschublade ausgestattet.

Le tiroir est aménagé d'un tiroir double intérieur.

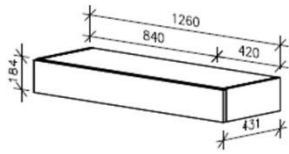

Typ/type			Schublade tiroir		Klappe porte basculante		2 Nischen/Korpus 2 niches/corps	
Grundelement mit Sockel élément de base avec socle	Lack	verni	Nr. 2215	950.-	Nr. 2216	1164.-	Nr. 2217	1025.-
	Furnier	plaqué	Nr. 2221	1004.-	Nr. 2222	1218.-	Nr. 2223	1260.-
	Furnier 45°	plaqué 45°	Nr. 2227	1036.-	Nr. 2228	1250.-		
	Glas	verre	Nr. 2233	1111.-	Nr. 2234	1325.-		

Aufbauelement élément modulaire	Lack	verni	Nr. 4215	950.-	Nr. 4216	1164.-	Nr. 4217	1025.-
	Furnier	plaqué	Nr. 4221	1004.-	Nr. 4222	1218.-	Nr. 4223	1260.-
	Furnier 45°	plaqué 45°	Nr. 4227	1036.-	Nr. 4228	1250.-		
	Glas	verre	Nr. 4233	1111.-	Nr. 4234	1325.-		

Aufsatzelement élément modulaire supérieur	Lack	verni	Nr. 6215	950.-	Nr. 6216	1164.-	Nr. 6217	1025.-
	Furnier	plaqué	Nr. 6221	1004.-	Nr. 6222	1218.-	Nr. 6223	1260.-
	Furnier 45°	plaqué 45°	Nr. 6227	1036.-	Nr. 6228	1250.-		
	Glas	verre	Nr. 6233	1111.-	Nr. 6234	1325.-		

Beleuchtung für Nische in Korpusdeckel
Eclairage pour niche

B 126cm	Nr. 9008
L 126cm	447.-

Unsichtbarer Schalter

Funktioniert bei verspiegelten Oberflächen nur auf der Möbelinnenseite

Nr. 9965
86.-

Interrupteur invisible

Fonctionne uniquement à l'intérieur des meubles avec des surfaces en miroir

Breite 162 cm, Tiefe 43 cm**Largeur 162 cm, profondeur 43 cm**

Die Front ist durchgehend.

La face est en une seule pièce.

Die Schublade ist innen mit einer Doppelschublade ausgestattet.

Le tiroir est aménagé d'un tiroir double intérieur.

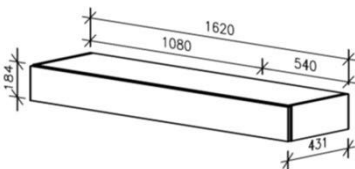

Typ/type			Schublade tiroir		Klappe porte basculante		2 Nischen/Korpus 2 niches/corps	
Grundelement mit Sockel élément de base avec socle	Lack	verni	Nr. 1408	1036.-	Nr. 1412	1250.-	Nr. 1409	1025.-
	Furnier	plaqué	Nr. 1414	1089.-	Nr. 1418	1293.-	Nr. 1415	1260.-
	Furnier 45°	plaqué 45°	Nr. 1420	1132.-	Nr. 1424	1346.-		
	Glas	verre	Nr. 1426	1186.-	Nr. 1430	1400.-		

Aufbauelement élément modulaire	Lack	verni	Nr. 3408	1036.-	Nr. 3412	1250.-	Nr. 3409	1025.-
	Furnier	plaqué	Nr. 3414	1089.-	Nr. 3418	1293.-	Nr. 3415	1260.-
	Furnier 45°	plaqué 45°	Nr. 3420	1132.-	Nr. 3424	1346.-		
	Glas	verre	Nr. 3426	1186.-	Nr. 3430	1400.-		

Aufsatzelement élément modulaire supérieur	Lack	verni	Nr. 5408	1036.-	Nr. 5412	1250.-	Nr. 5409	1025.-
	Furnier	plaqué	Nr. 5414	1089.-	Nr. 5418	1293.-	Nr. 5415	1260.-
	Furnier 45°	plaqué 45°	Nr. 5420	1132.-	Nr. 5424	1346.-		
	Glas	verre	Nr. 5426	1186.-	Nr. 5430	1400.-		

Beleuchtung für Nische in Korpusdeckel
Eclairage pour niche

B 162cm	Nr. 9005
L 162cm	479.-

Unsichtbarer Schalter

Funktioniert bei verspiegelten Oberflächen nur auf der Möbelinnenseite

Nr. 9965
86.-

Interrupteur invisible

Fonctionne uniquement à l'intérieur des meubles avec des surfaces en miroir

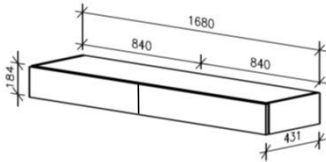
Raster 1: Höhe 18.4cm
Module 1: hauteur 18,4 cm
Breite 168 cm, Tiefe 43 cm
Largeur 168 cm, profondeur 43 cm

Typ/type		2 Schubladen 2 tiroirs	Schublade links Klappe rechts tiroir à gauche porte basculante à droite	Schublade rechts Klappe links tiroir à droite porte basculante à gauche	2 Nischen/Korpus 2 niches/corps				
Grundelement mit Sockel <i>élément de base</i> avec socle	Lack <i>verni</i>	Nr. 1421	1057.-	Nr. 1422	1164.-	Nr. 1423	1164.-	Nr. 1432	1025.-
	Furnier <i>plaqué</i>	Nr. 1427	1121.-	Nr. 1428	1228.-	Nr. 1429	1228.-	Nr. 1438	1260.-
	Furnier 45° <i>plaqué 45°</i>	Nr. 1433	1164.-	Nr. 1434	1282.-	Nr. 1435	1282.-		
	Glas <i>verre</i>	Nr. 1439	1228.-	Nr. 1440	1335.-	Nr. 1441	1335.-		

Aufbauelement <i>élément</i> modulaire	Lack <i>verni</i>	Nr. 3421	1057.-	Nr. 3422	1164.-	Nr. 3423	1164.-	Nr. 3432	1025.-
	Furnier <i>plaqué</i>	Nr. 3427	1121.-	Nr. 3428	1228.-	Nr. 3429	1228.-	Nr. 3438	1260.-
	Furnier 45° <i>plaqué 45°</i>	Nr. 3433	1164.-	Nr. 3434	1282.-	Nr. 3435	1282.-		
	Glas <i>verre</i>	Nr. 3439	1228.-	Nr. 3440	1335.-	Nr. 3441	1335.-		

Aufsatzelement <i>élément</i> modulaire supérieur	Lack <i>verni</i>	Nr. 5421	1057.-	Nr. 5422	1164.-	Nr. 5423	1164.-	Nr. 5432	1025.-
	Furnier <i>plaqué</i>	Nr. 5427	1121.-	Nr. 5428	1228.-	Nr. 5429	1228.-	Nr. 5438	1260.-
	Furnier 45° <i>plaqué 45°</i>	Nr. 5433	1164.-	Nr. 5434	1282.-	Nr. 5435	1282.-		
	Glas <i>verre</i>	Nr. 5439	1228.-	Nr. 5440	1335.-	Nr. 5441	1335.-		

Beleuchtung für Nische in Korpusdeckel
Eclairage pour niche

B 168cm	Nr. 9006
L 168cm	479.-

Unsichtbarer Schalter

Funktioniert bei verspiegelten Oberflächen nur auf der Möbelinnenseite

Interrupteur invisible

Fonctionne uniquement à l'intérieur des meubles avec des surfaces en miroir

Nr. 9965
86.-

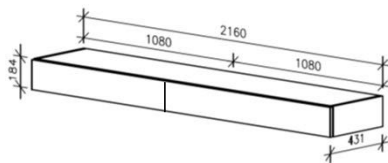
Breite 216 cm, Tiefe 43 cm
Largeur 216 cm, profondeur 43 cm

Typ/type		2 Schubladen 2 tiroirs	Schublade links Klappe rechts tiroir à gauche porte basculante à droite	Schublade rechts Klappe links tiroir à droite porte basculante à gauche	2 Nischen/Korpus 2 niches/corps				
Grundelement mit Sockel <i>élément de base</i> avec socle	Lack <i>verni</i>	Nr. 1445	1164.-	Nr. 1446	1282.-	Nr. 1447	1282.-	Nr. 1456	1303.-
	Furnier <i>plaqué</i>	Nr. 1451	1250.-	Nr. 1452	1357.-	Nr. 1453	1357.-	Nr. 1462	1592.-
	Furnier 45° <i>plaqué 45°</i>	Nr. 1457	1314.-	Nr. 1458	1421.-	Nr. 1459	1421.-		
	Glas <i>verre</i>	Nr. 1463	1357.-	Nr. 1464	1464.-	Nr. 1465	1464.-		

Aufbauelement <i>élément</i> modulaire	Lack <i>verni</i>	Nr. 3445	1164.-	Nr. 3446	1282.-	Nr. 3447	1282.-	Nr. 3456	1303.-
	Furnier <i>plaqué</i>	Nr. 3451	1250.-	Nr. 3452	1357.-	Nr. 3453	1357.-	Nr. 3462	1592.-
	Furnier 45° <i>plaqué 45°</i>	Nr. 3457	1314.-	Nr. 3458	1421.-	Nr. 3459	1421.-		
	Glas <i>verre</i>	Nr. 3463	1357.-	Nr. 3464	1464.-	Nr. 3465	1464.-		

Aufsatzelement <i>élément</i> modulaire supérieur	Lack <i>verni</i>	Nr. 5445	1164.-	Nr. 5446	1282.-	Nr. 5447	1282.-	Nr. 5456	1303.-
	Furnier <i>plaqué</i>	Nr. 5451	1250.-	Nr. 5452	1357.-	Nr. 5453	1357.-	Nr. 5462	1592.-
	Furnier 45° <i>plaqué 45°</i>	Nr. 5457	1314.-	Nr. 5458	1421.-	Nr. 5459	1421.-		
	Glas <i>verre</i>	Nr. 5463	1357.-	Nr. 5464	1464.-	Nr. 5465	1464.-		

Beleuchtung für Nische in Korpusdeckel
Eclairage pour niche

B 216cm	Nr. 9007
L 216cm	522.-

Unsichtbarer Schalter

Funktioniert bei verspiegelten Oberflächen nur auf der Möbelinnenseite

Interrupteur invisible

Fonctionne uniquement à l'intérieur des meubles avec des surfaces en miroir

Nr. 9965
86.-

Beleuchtung im
Deckel,
flächenbündig

Breite/Largeur		42 cm		54 cm		84 cm		108 cm	
Höhe/hauteur		126 cm		162 cm		168 cm		216 cm	
1 Raster	mod.1	Nr. 9000	255.-	Nr. 9001	265.-	Nr. 9002	319.-	Nr. 9003	330.-

Eclairage intégré
au plafond

Breite/Largeur		126 cm		162 cm		168 cm		216 cm	
Höhe/hauteur		126 cm		162 cm		168 cm		216 cm	
1 Raster	mod.1	Nr. 9008	447.-	Nr. 9005	479.-	Nr. 9006	479.-	Nr. 9007	522.-

Unsichtbarer Schalter

Funktioniert bei verspiegelten Oberflächen nur auf der Möbelseite

Interrupteur invisible

Fonctionne uniquement à l'intérieur des meubles avec des surfaces en miroir

Nr. 9965
86.-

Bluetooth-Dimmer mit zusätzlicher Fernbedienung

4 LED-Leuchten können via 2-Kanäle mittels Smartphone-App oder Fernbedienung ein-, ausgeschaltet und gedimmt werden.

Variateur Bluetooth avec télécommande; réglage de la luminosité.

Les 2 lampes LED peuvent être allumées ou éteintes séparément.

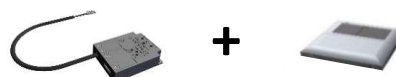

Nr. 9929
297.-

Infrarot-Receiver

Genießen Sie ungestört den Bedienungskomfort ohne sichtbare A/V Geräte.

Mit Ausnahme des sehr kleinen IR Empfängers kann der gesamte Satz

vollständig ausser Sichtweite platziert werden. DVD-Geräte oder

Musikanlagen lassen sich bequem mit der geräteeigenen Fernbedienung

bedienen, auch wenn sie sich hinter geschlossenen Fronten befinden.



Nr. 9940
308.-

Récepteur infrarouge

Profitez tranquillement du confort de commande, sans que vos appareils

A/V soient visibles. A l'exception du minuscule récepteur IR, l'ensemble

de l'installation peut être placé dans le meuble. Les appareils DVD

ou stéréo peuvent être enclenchés et déclenchés confortablement

avec les télécommandes des appareils, même lorsque les portes sont fermées.



Raster 2: Höhe 36.8 cm

Module 2: hauteur 36,8 cm

Der **Korpus** ist standardmässig in Decor hellgrau.

Die **Nische** kann in Lack oder Furnier gewählt werden;
bitte eventuelle Absetzung von Nischen-Rückwand und
-Frontrahmen angeben.

Die Elemente mit Klappe haben standardmässig einen Kabeldurchlass.

Die **Nische** hat keinen Kabeldurchlass.

Bitte **Beschläge** für eventuelle Wandmontage bestellen.

Achtung: Das Möbel ist mit Sockel und Abdeckblatt um 3 cm höher.

La couleur standard du corps est en décor gris clair.

La niche est vernie ou en plaqué au choix;

veuillez indiquer le contraste éventuel des **dos de niche et des cadres de la face**.

Les éléments avec porte basculante ont un passe-câbles.

La niche n'a pas un passe-câbles.

N'oubliez pas de commander les **garnitures de fixation** au mur.

Attention: la hauteur de l'élément est avec socle et plateau plus 3 cm.

Breite 42 cm, Tiefe 43 cm

Largeur 42 cm, profondeur 43 cm

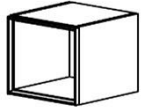
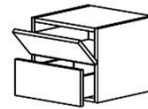
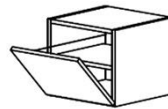
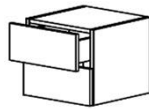
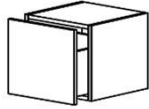
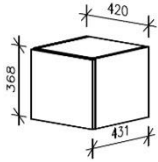

Typ/type		1 Schublade 1 tiroir	2 Schubladen 2 tiroirs	Klappe, 1 Tablar porte basculante, 1 rayon	Klappe oben Schublade unten porte basculante, 1 tiroir	Nische/Korpus niche/corps
Grundelement mit Sockel élément de base avec socle	Lack <i>verni</i>	Nr. 1468 554.-	Nr. 1469 565.-	Nr. 1470 618.-	Nr. 1471 725.-	Nr. 1472 554.-
	Furnier <i>plaqué</i>	Nr. 1474 586.-	Nr. 1475 597.-	Nr. 1476 683.-	Nr. 1477 758.-	Nr. 1478 661.-
	Furnier 45° <i>plaqué 45°</i>	Nr. 1480 608.-	Nr. 1481 618.-	Nr. 1482 736.-	Nr. 1483 779.-	
	Glas <i>verre</i>	Nr. 1486 672.-	Nr. 1487 683.-	Nr. 1488 747.-	Nr. 1489 832.-	

Aufbauelement élément modulaire	Lack <i>verni</i>	Nr. 3468 554.-	Nr. 3469 565.-	Nr. 3470 618.-	Nr. 3471 725.-	Nr. 3472 554.-
	Furnier <i>plaqué</i>	Nr. 3474 586.-	Nr. 3475 597.-	Nr. 3476 683.-	Nr. 3477 758.-	Nr. 3478 661.-
	Furnier 45° <i>plaqué 45°</i>	Nr. 3480 608.-	Nr. 3481 618.-	Nr. 3482 736.-	Nr. 3483 779.-	
	Glas <i>verre</i>	Nr. 3486 672.-	Nr. 3487 683.-	Nr. 3488 747.-	Nr. 3489 832.-	

Beleuchtung für Grund- und Aufbauelement seitlich Rasterhöhe 2, Tiefe 43cm

Eclairage latéral des éléments de base et modulaires, à hauteur du module 2, profondeur 43 cm

B 42cm	Nr. 9010
L 42cm	372.-

Für die **Wandmontage** wird das Aufbauelement verwendet.

Bitte Beschläge für Wandmontage pro Element dazu bestellen.

Pour le montage mural, veuillez utiliser un élément modulaire.

N'oubliez pas de commander une garniture de fixation.

1 Set Wandhängebeschlag <i>Garniture de fixation</i>	Nr. 9990
	41.-

Aufsatzelement élément modulaire supérieur	Lack <i>verni</i>	Nr. 5468 554.-	Nr. 5469 565.-	Nr. 5470 618.-	Nr. 5471 725.-	Nr. 5472 554.-
	Furnier <i>plaqué</i>	Nr. 5474 586.-	Nr. 5475 597.-	Nr. 5476 683.-	Nr. 5477 758.-	Nr. 5478 661.-
	Furnier 45° <i>plaqué 45°</i>	Nr. 5480 608.-	Nr. 5481 618.-	Nr. 5482 736.-	Nr. 5483 779.-	
	Glas <i>verre</i>	Nr. 5486 672.-	Nr. 5487 683.-	Nr. 5488 747.-	Nr. 5489 832.-	

Innenschublade für Element mit Klappe

Zargenhöhe 110mm (Innenhöhe 88mm)

Tiroir intérieur pour élément avec porte basculante

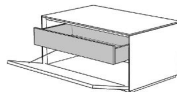

Nr. 9210 394.-

Beleuchtung für Aufsatzelement seitlich Rasterhöhe 2, Tiefe 43cm

Eclairage latéral pour l'élément modulaire supérieur, à hauteur du module 2, profondeur 43 cm

B 42cm	Nr. 9215
L 42cm	372.-

Unsichtbarer Schalter

Funktioniert bei verspiegelten Oberflächen nur auf der Möbelinnenseite

Interrupteur invisible

Fonctionne uniquement à l'intérieur des meubles avec des surfaces en miroir

Nr. 9965
86.-

Bluetooth-Dimmer mit zusätzlicher Fernbedienung

4 LED-Leuchten können via 2-Kanäle mittels Smartphone-App
oder Fernbedienung ein-, ausgeschaltet und gedimmt werden.

Variateur Bluetooth avec télécommande; réglage de la luminosité.

Les 2 lampes LED peuvent être allumées ou éteintes séparément.



Nr. 9929
297.-

Raster 2: Höhe 36.8 cm

Module 2: hauteur 36,8 cm

Breite 54 cm, Tiefe 43 cm

Largeur 54 cm, profondeur 43 cm

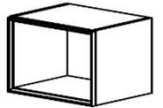
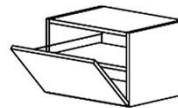
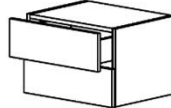
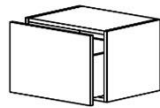
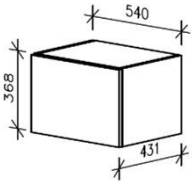

Typ/type		1 Schublade 1 tiroir		2 Schubladen 2 tiroirs		Klappe, 1 Tablar porte basculante, 1 rayon		Klappe oben Schublade unten porte basculante, 1 tiroir		Nische/Korpus niche/corps	
Grundelement mit Sockel <i>élément de base</i> avec socle	Lack <i>verni</i>	Nr. 1492	597.-	Nr. 1493	597.-	Nr. 1494	672.-	Nr. 1495	758.-	Nr. 1496	618.-
	Furnier <i>plaqué</i>	Nr. 1498	640.-	Nr. 1499	640.-	Nr. 1500	747.-	Nr. 1501	800.-	Nr. 1502	725.-
	Furnier 45° <i>plaqué 45°</i>	Nr. 1504	661.-	Nr. 1505	672.-	Nr. 1506	800.-	Nr. 1507	832.-		
	Glas <i>verre</i>	Nr. 1510	693.-	Nr. 1511	725.-	Nr. 1512	811.-	Nr. 1513	875.-		

Aufbauelement <i>élément</i> modulaire	Lack <i>verni</i>	Nr. 3492	597.-	Nr. 3493	597.-	Nr. 3494	672.-	Nr. 3495	758.-	Nr. 3496	618.-
	Furnier <i>plaqué</i>	Nr. 3498	640.-	Nr. 3499	640.-	Nr. 3500	747.-	Nr. 3501	800.-	Nr. 3502	725.-
	Furnier 45° <i>plaqué 45°</i>	Nr. 3504	661.-	Nr. 3505	672.-	Nr. 3506	800.-	Nr. 3507	832.-		
	Glas <i>verre</i>	Nr. 3510	693.-	Nr. 3511	725.-	Nr. 3512	811.-	Nr. 3513	875.-		

Beleuchtung für Grund- und Aufbauelement seitlich Rasterhöhe 2, Tiefe 43cm
Eclairage latéral pour élément de base et modulaire à hauteur du module 2, profondeur 54 cm

B 54cm	Nr. 9050
L 54cm	372.-

Für die **Wandmontage** wird das Aufbauelement verwendet.
 Bitte Beschläge für Wandmontage pro Element dazu bestellen.
Pour le montage mural, veuillez utiliser un élément modulaire.
N'oubliez pas de commander une garniture de fixation.

1 Set Wandhängebeschlag <i>Garniture de fixation</i>	Nr. 9990
	41.-

Aufsatzelement <i>élément</i> modulaire supérieur	Lack <i>verni</i>	Nr. 5492	597.-	Nr. 5493	597.-	Nr. 5494	672.-	Nr. 5495	758.-	Nr. 5496	618.-
	Furnier <i>plaqué</i>	Nr. 5498	640.-	Nr. 5499	640.-	Nr. 5500	747.-	Nr. 5501	800.-	Nr. 5502	725.-
	Furnier 45° <i>plaqué 45°</i>	Nr. 5504	661.-	Nr. 5505	672.-	Nr. 5506	800.-	Nr. 5507	832.-		
	Glas <i>verre</i>	Nr. 5510	693.-	Nr. 5511	725.-	Nr. 5512	811.-	Nr. 5513	875.-		

Innenschublade für Element mit Klappe
 Zargenhöhe 110mm (Innenhöhe 88mm)
Tiroir intérieur pour élément avec porte basculante

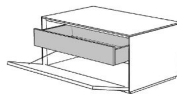

Nr. 9211	394.-
----------	-------

Lochblech lackiert für El. 1494 + 3494 + 5494
La tôle perforée

B 54cm	Nr. 9507
L 54cm	426.-

Beleuchtung für Aufsatzelement seitlich Rasterhöhe 2, Tiefe 43cm
Eclairage latéral pour élément modulaire supérieur, à hauteur du module 2, profondeur 43 cm

B 54cm	Nr. 9250
L 54cm	372.-

Unsichtbarer Schalter
 Funktioniert bei verspiegelten Oberflächen nur auf der Möbelinnenseite
Interrupteur invisible
Fonctionne uniquement à l'intérieur des meubles avec des surfaces en miroir

Nr. 9965
86.-

Bluetooth-Dimmer mit zusätzlicher Fernbedienung
 4 LED-Leuchten können via 2-Kanäle mittels Smartphone-App
 oder Fernbedienung ein-, ausgeschaltet und gedimmt werden.
Variateur Bluetooth avec télécommande; réglage de la luminosité.
Les 2 lampes LED peuvent être allumées ou éteintes séparément.

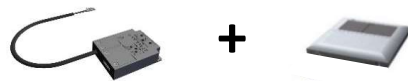

Nr. 9929
297.-

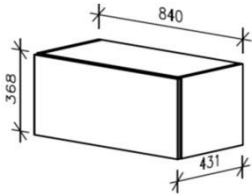
Raster 2: Höhe 36.8 cm**Module 2: hauteur 36,8 cm****Breite 84 cm, Tiefe 43 cm****Largeur 84 cm, profondeur 43 cm**

Typ/type		1 Schublade 1 tiroir	2 Schubladen 2 tiroirs	Klappe, 1 Tablar porte basculante, 1 rayon	Klappe oben Schublade unten porte basculante, 1 tiroir	Nische/Korpus niche/corps
Grundelement mit Sockel <i>élément de base</i> avec socle	Lack <i>verni</i>	Nr. 1516 704.-	Nr. 1517 704.-	Nr. 1518 907.-	Nr. 1519 929.-	Nr. 1520 800.-
	Furnier <i>plaqué</i>	Nr. 1522 758.-	Nr. 1523 758.-	Nr. 1524 972.-	Nr. 1525 993.-	Nr. 1526 939.-
	Furnier 45° <i>plaqué 45°</i>	Nr. 1528 811.-	Nr. 1529 811.-	Nr. 1530 1014.-	Nr. 1531 1046.-	
	Glas <i>verre</i>	Nr. 1534 822.-	Nr. 1535 843.-	Nr. 1536 1014.-	Nr. 1537 1068.-	

Aufbauelement <i>élément</i> modulaire	Lack <i>verni</i>	Nr. 3516 704.-	Nr. 3517 704.-	Nr. 3518 907.-	Nr. 3519 929.-	Nr. 3520 800.-
	Furnier <i>plaqué</i>	Nr. 3522 758.-	Nr. 3523 758.-	Nr. 3524 972.-	Nr. 3525 993.-	Nr. 3526 939.-
	Furnier 45° <i>plaqué 45°</i>	Nr. 3528 811.-	Nr. 3529 811.-	Nr. 3530 1014.-	Nr. 3531 1046.-	
	Glas <i>verre</i>	Nr. 3534 822.-	Nr. 3535 843.-	Nr. 3536 1014.-	Nr. 3537 1068.-	

Beleuchtung für Grund- und Aufbauelement seitlich Rasterhöhe 2, Tiefe 43cm
Eclairage latéral pour élément de base et modulaires, à hauteur du module 2, profondeur 43 cm

B 84cm	Nr. 9090
L 84cm	372.-

Für die **Wandmontage** wird das Aufbauelement verwendet.
 Bitte Beschläge für Wandmontage pro Element dazu bestellen.
Pour le montage mural, veuillez utiliser un élément modulaire.
N'oubliez pas de commander une garniture de fixation.

1 Set Wandhängebeschlag <i>Garniture de fixation</i>	Nr. 9990 41.-
---	------------------

Aufsatzelement <i>élément</i> modulaire supérieur	Lack <i>verni</i>	Nr. 5516 704.-	Nr. 5517 704.-	Nr. 5518 907.-	Nr. 5519 929.-	Nr. 5520 800.-
	Furnier <i>plaqué</i>	Nr. 5522 758.-	Nr. 5523 758.-	Nr. 5524 972.-	Nr. 5525 993.-	Nr. 5526 939.-
	Furnier 45° <i>plaqué 45°</i>	Nr. 5528 811.-	Nr. 5529 811.-	Nr. 5530 1014.-	Nr. 5531 1046.-	
	Glas <i>verre</i>	Nr. 5534 822.-	Nr. 5535 843.-	Nr. 5536 1014.-	Nr. 5537 1068.-	

Innenschublade für Element mit Klappe
 Zargenhöhe 110mm (Innenhöhe 88mm)
Tiroir intérieur pour élément avec porte basculante

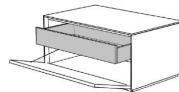

Nr. 9212	394.-
----------	-------

Lochblech lackiert für El. 1518 + 3518 + 5518
La tôle perforée

B 84cm	Nr. 9508
L 84cm	426.-

Beleuchtung für Aufsatzelement seitlich Rasterhöhe 2, Tiefe 43cm
Eclairage latéral pour élément modulaire supérieur, module 2, profondeur 43 cm

B 84cm	Nr. 9315
L 84cm	372.-

Unsichtbarer Schalter

Funktioniert bei verspiegelten Oberflächen nur auf der Möbelinnenseite

Interrupteur invisible

Fonctionne uniquement à l'intérieur des meubles avec des surfaces en miroir

Nr. 9965
86.-

Bluetooth-Dimmer mit zusätzlicher Fernbedienung

4 LED-Leuchten können via 2-Kanäle mittels Smartphone-App
 oder Fernbedienung ein-, ausgeschaltet und gedimmt werden.
Variateur Bluetooth avec télécommande; réglage de la luminosité.
Les 2 lampes LED peuvent être allumées ou éteintes séparément.



Nr. 9929
297.-

Klappenelemente Sekretär / Bar

Secrétaire / Bar

Front	Korpus		Lack		Furnier		
	Decor		vernis		plaqué		
	decor		vernis		plaqué		
Lack	verni	Nr. 6596	907.-	Nr. 6597	1079.-	Nr. 6598	1303.-
Furnier	plaqué	Nr. 6602	972.-	Nr. 6603	1132.-	Nr. 6604	1357.-
Furnier 45°	plaqué 45°	Nr. 6608	1014.-	Nr. 6609	1175.-	Nr. 6610	1400.-
Glas	verre	Nr. 6614	1014.-	Nr. 6615	1175.-	Nr. 6616	1400.-

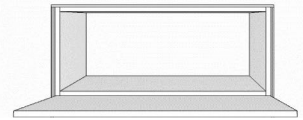

Sekretär
Secrétaire

Empfehlung für Kombination:

Auf 4 Raster montieren zum Sitzen (Arbeitshöhe 77.5 cm)

Auf 6 Raster montieren zum Stehen oder mit Barhocker (Arbeitshöhe 114 cm)

Recommandation pour les combinaisons:

montage sur le module 4 pour s'asseoir (hauteur de travail 77,5 cm)

montage sur le module 6 pour se tenir debout ou avec chaise de bar (hauteur de travail 114 cm)

Stauraum-Einsatz	Decor	decor	Lack	verni	Furnier	plaqué
Garniture de rangement	Nr. 6626	201.-	Nr. 6627	276.-	Nr. 6628	330.-

Beleuchtung im Deckel	Eclairage inséré au plafond	Nr. 9360	319.-
-----------------------	-----------------------------	----------	-------

Unsichtbarer Schalter	Interrupteur invisible	Nr. 9965	86.-
-----------------------	------------------------	----------	------

USB-Steckdose	Prise USB	Nr. 9970	276.-
---------------	-----------	----------	-------

Kombi: USB, Beleuchtung & unsichtbarer Schalter	Combi: USB, éclairage et Interrupteur invisible	Nr. 9975	586.-
---	---	----------	-------



Bar, Spirituosen-Möbel
Bar, armoire à spiritueux

Bar Einsatz: schwarzer Klarglasboden schmales Klarglas-Tablar für Gläser	Garniture pour bar: un fond en verre noir, rayon étroit en verre pour les verres	Nr. 6632	223.-
--	---	----------	-------

Beleuchtung im Deckel	Eclairage inséré au plafond	Nr. 9360	319.-
-----------------------	-----------------------------	----------	-------

Unsichtbarer Schalter	Interrupteur invisible	Nr. 9965	86.-
-----------------------	------------------------	----------	------

Spiegel Rückwand	Miroir au dos	Nr. 6633	201.-
------------------	---------------	----------	-------

Kombi: Bareinsatz, Spiegel, Beleuchtung & unsichtb. Schalter	Combi: garniture de bar, éclairage et interrupteur	Nr. 9976	715.-
---	---	----------	-------

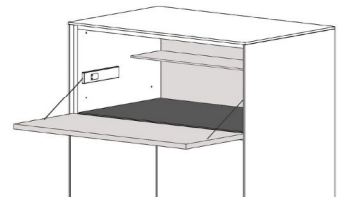

Raster 2: Höhe 36.8 cm

Module 2: hauteur 36,8 cm

Breite 108 cm, Tiefe 43 cm

Largeur 108 cm, profondeur 43 cm

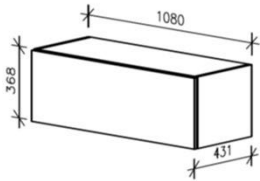

Typ/type		1 Schublade 1 tiroir		2 Schubladen 2 tiroirs		Klappe, 1 Tablar porte basculante, 1 rayon		Klappe oben Schublade unten porte basculante, 1 tiroir		Nische/Korpus niche/corps	
Grundelement mit Sockel <i>élément de base</i> avec socle	Lack <i>verni</i>	Nr. 1540	779.-	Nr. 1541	779.-	Nr. 1542	982.-	Nr. 1543	993.-	Nr. 1544	907.-
	Furnier <i>plaqué</i>	Nr. 1546	843.-	Nr. 1547	854.-	Nr. 1548	1046.-	Nr. 1549	1079.-	Nr. 1550	1079.-
	Furnier 45° <i>plaqué 45°</i>	Nr. 1552	907.-	Nr. 1553	907.-	Nr. 1554	1111.-	Nr. 1555	1143.-		
	Glas <i>verre</i>	Nr. 1558	907.-	Nr. 1559	939.-	Nr. 1560	1100.-	Nr. 1561	1164.-		
Aufbauelement <i>élément</i> modulaire	Lack <i>verni</i>	Nr. 3540	779.-	Nr. 3541	779.-	Nr. 3542	982.-	Nr. 3543	993.-	Nr. 3544	907.-
	Furnier <i>plaqué</i>	Nr. 3546	843.-	Nr. 3547	854.-	Nr. 3548	1046.-	Nr. 3549	1079.-	Nr. 3550	1079.-
	Furnier 45° <i>plaqué 45°</i>	Nr. 3552	907.-	Nr. 3553	907.-	Nr. 3554	1111.-	Nr. 3555	1143.-		
	Glas <i>verre</i>	Nr. 3558	907.-	Nr. 3559	939.-	Nr. 3560	1100.-	Nr. 3561	1164.-		

Beleuchtung für Grund- und Aufbauelement seitlich Rasterhöhe 2, Tiefe 43cm
Eclairage latéral pour élément de base et modulaire à hauteur du module 2, profondeur 43 cm

B 108cm	Nr. 9130
L 108cm	372.-

Für die **Wandmontage** wird das Aufbauelement verwendet.
Bitte Beschläge für Wandmontage pro Element dazu bestellen.
Pour le montage mural, veuillez utiliser un élément modulaire.
N'oubliez pas de commander une garniture de fixation.

1 Set Wandhängebeschlag <i>Garniture de fixation</i>	Nr. 9990 41.-
---	------------------

Aufsatzelement <i>élément</i> modulaire supérieur		Nr. 5540 779.-		Nr. 5541 779.-		Nr. 5542 982.-		Nr. 5543 993.-		Nr. 5544 907.-	
Lack <i>verni</i>		Nr. 5540	779.-	Nr. 5541	779.-	Nr. 5542	982.-	Nr. 5543	993.-	Nr. 5544	907.-
Furnier <i>plaqué</i>		Nr. 5546	843.-	Nr. 5547	854.-	Nr. 5548	1046.-	Nr. 5549	1079.-	Nr. 5550	1079.-
Furnier 45° <i>plaqué 45°</i>		Nr. 5552	907.-	Nr. 5553	907.-	Nr. 5554	1111.-	Nr. 5555	1143.-		
Glas <i>verre</i>		Nr. 5558	907.-	Nr. 5559	939.-	Nr. 5560	1100.-	Nr. 5561	1164.-		

Innenschublade für Element mit Klappe
Zargenhöhe 110mm (Innenhöhe 88mm)
Tiroir intérieur pour élément avec porte basculante

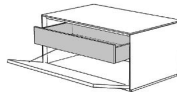

Nr. 9213	394.-
----------	-------

Lochblech lackiert für El. 1542 + 3542 + 5542
La tôle perforée

B 108cm	Nr. 9509
L 108cm	426.-

Beleuchtung für Aufsatzelement seitlich Rasterhöhe 2, Tiefe 43cm
Eclairage latéral pour élément modulaire supérieur à hauteur du module 2, profondeur 43 cm

B 108cm	Nr. 9317
L 108cm	372.-

Unsichtbarer Schalter
Funktioniert bei verspiegelten Oberflächen nur auf der Möbelinnenseite
Interrupteur invisible
Fonctionne uniquement à l'intérieur des meubles avec des surfaces en miroir

Nr. 9965	86.-
----------	------

Bluetooth-Dimmer mit zusätzlicher Fernbedienung
4 LED-Leuchten können via 2-Kanäle mittels Smartphone-App
oder Fernbedienung ein-, ausgeschaltet und gedimmt werden.
Variateur Bluetooth avec télécommande; réglage de la luminosité.
Les 2 lampes LED peuvent être allumées ou éteintes séparément.

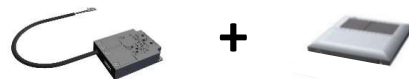

Nr. 9929	297.-
----------	-------

Raster 2: Höhe 36.8 cm**Module 2: hauteur 36,8 cm****Breite 126 cm, Tiefe 43 cm****Largeur 126 cm, profondeur 43 cm**

Die Front ist durchgehend.
Die Schublade ist innen mit einer Doppelschublade ausgestattet.

La face est en une seule pièce.
Le tiroir est aménagé d'un tiroir double intérieur.

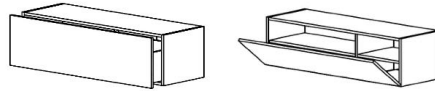
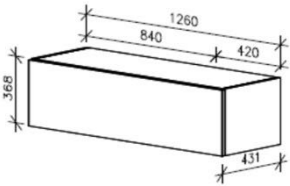

Typ/type			1 Schublade 1 tiroir		Klappe, 2 Tablare porte basculante, 2 rayons	
Grundelement mit Sockel <i>élément de base</i> avec socle	Lack	verni	Nr. 2167	1250.-	Nr. 2168	1507.-
	Furnier	plaqué	Nr. 2173	1335.-	Nr. 2174	1635.-
	Furnier 45°	plaqué 45°	Nr. 2179	1410.-	Nr. 2180	1731.-
	Glas	verre	Nr. 2185	1474.-	Nr. 2186	1742.-

Aufbauelement <i>élément</i> modulaire	Lack	verni	Nr. 4167	1250.-	Nr. 4168	1507.-
	Furnier	plaqué	Nr. 4173	1335.-	Nr. 4174	1635.-
	Furnier 45°	plaqué 45°	Nr. 4179	1410.-	Nr. 4180	1731.-
	Glas	verre	Nr. 4185	1474.-	Nr. 4186	1742.-

Aufsatzelement <i>élément</i> modulaire supérieur	Lack	verni	Nr. 6167	1250.-	Nr. 6168	1507.-
	Furnier	plaqué	Nr. 6173	1335.-	Nr. 6174	1635.-
	Furnier 45°	plaqué 45°	Nr. 6179	1410.-	Nr. 6180	1731.-
	Glas	verre	Nr. 6185	1474.-	Nr. 6186	1742.-

Für die **Wandmontage** wird das Aufbauelement verwendet.
Bitte Beschläge für Wandmontage pro Element dazu bestellen.
Achtung: Das Element besteht dann aus zwei Elementen, mit einer durchgehenden Front!
Pour le montage mural, veuillez utiliser un élément modulaire.
N'oubliez pas de commander une garniture de fixation.
Attention : L'élément se compose alors de deux éléments, avec un front continu !

1 Set Wandhängebeschlag <i>Garniture de fixation</i>	Nr. 9990 41.-
---	------------------

Breite 162 cm, Tiefe 43 cm**Largeur 162 cm, profondeur 43 cm**

Die Front ist durchgehend.
Die Schublade ist innen mit einer Doppelschublade ausgestattet.

La face est en une seule pièce.
Le tiroir est aménagé d'un tiroir double intérieur.

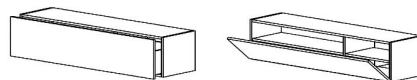
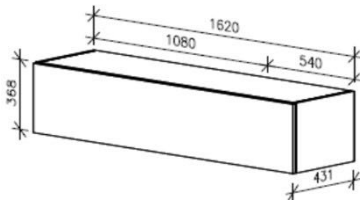

Typ/type			Schublade tiroir		Klappe, 2 Tablare porte basculante, 2 rayons	
Grundelement mit Sockel <i>élément de base</i> avec socle	Lack	verni	Nr. 2191	1367.-	Nr. 2192	1646.-
	Furnier	plaqué	Nr. 2197	1474.-	Nr. 2198	1785.-
	Furnier 45°	plaqué 45°	Nr. 2203	1549.-	Nr. 2204	1892.-
	Glas	verre	Nr. 2209	1581.-	Nr. 2210	1892.-

Aufbauelement <i>élément</i> modulaire	Lack	verni	Nr. 4191	1367.-	Nr. 4192	1646.-
	Furnier	plaqué	Nr. 4197	1474.-	Nr. 4198	1785.-
	Furnier 45°	plaqué 45°	Nr. 4203	1549.-	Nr. 4204	1892.-
	Glas	verre	Nr. 4209	1581.-	Nr. 4210	1892.-

Aufsatzelement <i>élément</i> modulaire supérieur	Lack	verni	Nr. 6191	1367.-	Nr. 6192	1646.-
	Furnier	plaqué	Nr. 6197	1474.-	Nr. 6198	1785.-
	Furnier 45°	plaqué 45°	Nr. 6203	1549.-	Nr. 6204	1892.-
	Glas	verre	Nr. 6209	1581.-	Nr. 6210	1892.-

Für die **Wandmontage** wird das Aufbauelement verwendet.
Bitte Beschläge für Wandmontage pro Element dazu bestellen.
Achtung: Das Element besteht dann aus zwei Elementen, mit einer durchgehenden Front!
Pour le montage mural, veuillez utiliser un élément modulaire.
N'oubliez pas de commander une garniture de fixation.
Attention : L'élément se compose alors de deux éléments, avec un front continu !

1 Set Wandhängebeschlag <i>Garniture de fixation</i>	Nr. 9990 41.-
---	------------------

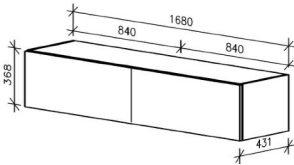
Raster 2: Höhe 36.8 cm**Module 2: hauteur 36,8 cm****Breite 168 cm, Tiefe 43 cm****Largeur 168 cm, profondeur 43 cm**

Typ/type		2 Schubladen 2 tiroirs		2 Klappen, 2 Schubladen 2 portes basculantes, 2 tiroirs		Schublade links Klappe rechts 1 Tablar tiroir à gauche porte basculante à droite, 1 rayon		Klappe links 1 Tablar Schublade rechts porte basculante à gauche, 1 rayon, 1 tiroir à droite	
Grundelement mit Sockel élément de base avec socle	Lack <i>verni</i>	Nr. 2309	1389.-	Nr. 2310	1817.-	Nr. 2311	1603.-	Nr. 2312	1603.-
	Furnier <i>plaqué</i>	Nr. 2315	1496.-	Nr. 2316	1924.-	Nr. 2317	1710.-	Nr. 2318	1710.-
	Furnier 45° <i>plaqué 45°</i>	Nr. 2321	1603.-	Nr. 2322	2031.-	Nr. 2323	1817.-	Nr. 2324	1817.-
	Glas <i>verre</i>	Nr. 2327	1624.-	Nr. 2328	2116.-	Nr. 2329	1817.-	Nr. 2330	1817.-

Aufbauelement élément modulaire	Lack <i>verni</i>	Nr. 4309	1389.-	Nr. 4310	1817.-	Nr. 4311	1603.-	Nr. 4312	1603.-
	Furnier <i>plaqué</i>	Nr. 4315	1496.-	Nr. 4316	1924.-	Nr. 4317	1710.-	Nr. 4318	1710.-
	Furnier 45° <i>plaqué 45°</i>	Nr. 4321	1603.-	Nr. 4322	2031.-	Nr. 4323	1817.-	Nr. 4324	1817.-
	Glas <i>verre</i>	Nr. 4327	1624.-	Nr. 4328	2116.-	Nr. 4329	1817.-	Nr. 4330	1817.-

Aufsatzelement élément modulaire supérieur	Lack <i>verni</i>	Nr. 6309	1389.-	Nr. 6310	1817.-	Nr. 6311	1603.-	Nr. 6312	1603.-
	Furnier <i>plaqué</i>	Nr. 6315	1496.-	Nr. 6316	1924.-	Nr. 6317	1710.-	Nr. 6318	1710.-
	Furnier 45° <i>plaqué 45°</i>	Nr. 6321	1603.-	Nr. 6322	2031.-	Nr. 6323	1817.-	Nr. 6324	1817.-
	Glas <i>verre</i>	Nr. 6327	1624.-	Nr. 6328	2116.-	Nr. 6329	1817.-	Nr. 6330	1817.-

Lochblech lackiert für Klappe El. 2311 + 4311 + 6311 + 2312 + 4312 + 6312
La tôle perforée

B 84cm	Nr. 9508
L 84cm	426.-

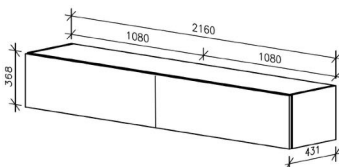
Breite 216 cm, Tiefe 43 cm**Largeur 216 cm, profondeur 43 cm**

Typ/type		2 Schubladen 2 tiroirs		2 Klappen, 2 Schubladen 2 portes basculantes, 2 tiroirs		Schublade links Klappe rechts 1 Tablar tiroir à gauche porte basculante à droite, 1 rayon		Klappe links 1 Tablar Schublade rechts porte basculante à gauche, 1 rayon, 1 tiroir à droite	
Grundelement mit Sockel élément de base avec socle	Lack <i>verni</i>	Nr. 2333	1549.-	Nr. 2334	1924.-	Nr. 2335	1721.-	Nr. 2336	1721.-
	Furnier <i>plaqué</i>	Nr. 2339	1667.-	Nr. 2340	2116.-	Nr. 2341	1870.-	Nr. 2342	1870.-
	Furnier 45° <i>plaqué 45°</i>	Nr. 2345	1795.-	Nr. 2346	2245.-	Nr. 2347	1999.-	Nr. 2348	1999.-
	Glas <i>verre</i>	Nr. 2351	1795.-	Nr. 2352	2277.-	Nr. 2353	1999.-	Nr. 2354	1999.-

Aufbauelement élément modulaire	Lack <i>verni</i>	Nr. 4333	1549.-	Nr. 4334	1924.-	Nr. 4335	1721.-	Nr. 4336	1721.-
	Furnier <i>plaqué</i>	Nr. 4339	1667.-	Nr. 4340	2116.-	Nr. 4341	1870.-	Nr. 4342	1870.-
	Furnier 45° <i>plaqué 45°</i>	Nr. 4345	1795.-	Nr. 4346	2245.-	Nr. 4347	1999.-	Nr. 4348	1999.-
	Glas <i>verre</i>	Nr. 4351	1795.-	Nr. 4352	2277.-	Nr. 4353	1999.-	Nr. 4354	1999.-

Aufsatzelement élément modulaire supérieur	Lack <i>verni</i>	Nr. 6333	1549.-	Nr. 6334	1924.-	Nr. 6335	1721.-	Nr. 6336	1721.-
	Furnier <i>plaqué</i>	Nr. 6339	1667.-	Nr. 6340	2116.-	Nr. 6341	1870.-	Nr. 6342	1870.-
	Furnier 45° <i>plaqué 45°</i>	Nr. 6345	1795.-	Nr. 6346	2245.-	Nr. 6347	1999.-	Nr. 6348	1999.-
	Glas <i>verre</i>	Nr. 6351	1795.-	Nr. 6352	2277.-	Nr. 6353	1999.-	Nr. 6354	1999.-

Lochblech lackiert für Klappe El. 2335 + 4335 + 6335 + 2336 + 4336 + 6336
La tôle perforée

B 108cm	Nr. 9509
L 108cm	426.-

Raster 3: Höhe 55.2 cm

Module 3: hauteur 55,2 cm

Der **Korpus** ist standardmässig in Decor hellgrau.
Die **Nische/Vitrine** kann in Lack oder Furnier gewählt werden;
dabei bitte eventuelle Absetzung von Nischen-**Rückwand** und
-Frontrahmen angeben.
Bitte **Beschläge** für eventuelle Wandmontage bestellen.
Die Vitrinentür und die Vitrinentablare sind immer in Klarglas
Achtung: Das Möbel ist mit Sockel und Abdeckblatt um 3 cm höher.

La couleur standard du corps est en décor gris clair.
La niche/vitrine est vernie ou en plaqué au choix;
veuillez indiquer le contraste éventuel des **dos de niche et des**
cadres de la face.
N'oubliez pas de commander les **garnitures de fixation** au mur.
Les portes et les rayons des vitrines sont toujours en verre.
Attention: la hauteur de l'élément est avec socle et plateau plus 3 cm.

Breite 42 cm, Tiefe 43 cm

Largeur 42 cm, profondeur 43 cm

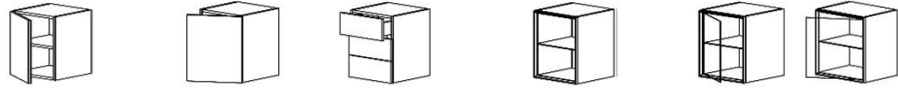
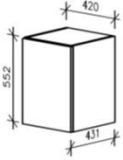

Typ/type			Tür links, 1 Tablar porte gauche, 1 rayon	Tür rechts, 1 Tablar porte droite, 1 rayon	3 Schubladen 3 tiroirs		Nische 1 Tablar niche 1 rayon	Korpus corps	Vitrine links, 1 Tablar Vitrine gauche, 1 rayon	Vitrine rechts, 1 Tablar Vitrine droite, 1 rayon		
Grundelement mit Sockel <i>élément de base</i> avec socle	Lack	verni	Nr. 1564	Nr. 1565	501.-	Nr. 1566	725.-	Nr. 1567	768.-	Nr. 1568	Nr. 1569	1004.-
	Furnier	plaqué	Nr. 1570	Nr. 1571	544.-	Nr. 1572	758.-	Nr. 1573	865.-	Nr. 1574	Nr. 1575	1100.-
	Furnier 45°	plaqué 45°	Nr. 1576	Nr. 1577	576.-	Nr. 1578	800.-					
	Glas	verre	Nr. 1582	Nr. 1583	597.-	Nr. 1584	865.-					

Aufbauelement <i>élément</i> modulaire	Lack	verni	Nr. 3564	Nr. 3565	501.-	Nr. 3566	725.-	Nr. 3567	768.-	Nr. 3568	Nr. 3569	1004.-
	Furnier	plaqué	Nr. 3570	Nr. 3571	544.-	Nr. 3572	758.-	Nr. 3573	865.-	Nr. 3574	Nr. 3575	1100.-
	Furnier 45°	plaqué 45°	Nr. 3576	Nr. 3577	576.-	Nr. 3578	800.-					
	Glas	verre	Nr. 3582	Nr. 3583	597.-	Nr. 3584	865.-					

Beleuchtung für Grund- und Aufbauelement seitlich Rasterhöhe 3, Tiefe 43cm
Eclairage latéral pour éléments de base et modulaire à hauteur du module 3, prof. 43 cm

Nische/niche Niche	Vitrine li Vitrine g.	Vitrine re vitrine dr.	
Nr. 9015	404.-	Nr. 9016 Nr. 9017	404.-

Für die **Wandmontage** wird das Aufbauelement verwendet.
Bitte Beschläge für Wandmontage pro Element dazu bestellen.
Un élément modulaire est utilisé pour le montage au mur.
N'oubliez pas de commander une garniture de fixation par élément.

1 Set Wandhängebeschlag Garniture de fixation	Nr. 9990 41.-
--	------------------

Aufsatzelement <i>élément</i> modulaire supérieur	Lack	verni	Nr. 5564	Nr. 5565	501.-
	Furnier	plaqué	Nr. 5570	Nr. 5571	544.-
	Furnier 45°	plaqué 45°	Nr. 5576	Nr. 5577	576.-
	Glas	verre	Nr. 5582	Nr. 5583	597.-

Nr. 5567	768.-	Nr. 5568	Nr. 5569	1004.-
Nr. 5573	865.-	Nr. 5574	Nr. 5575	1100.-

Beleuchtung für Aufsatzelement seitlich Rasterhöhe 3, Tiefe 43cm
Eclairage latéral pour élément modulaire supérieur à hauteur du module 3, prof. 43 cm

Nische/niche Niche	Vitrine li Vitrine g.	Vitrine re vitrine dr.	
Nr. 9220	404.-	Nr. 9221 Nr. 9222	404.-

Unsichtbarer Schalter
Funktioniert bei verspiegelten Oberflächen nur auf der Möbelinnenseite
Interrupteur invisible
Fonctionne uniquement à l'intérieur des meubles avec des surfaces en miroir

Nr. 9965 86.-

Bluetooth-Dimmer mit zusätzlicher Fernbedienung
4 LED-Leuchten können via 2-Kanäle mittels Smartphone-App
oder Fernbedienung ein-, ausgeschaltet und gedimmt werden.
Variateur Bluetooth avec télécommande; réglage de la luminosité.
Les 2 lampes LED peuvent être allumées ou éteintes séparément.

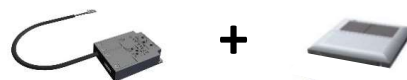

Nr. 9929 297.-

Raster 3: Höhe 55.2 cm

Module 3: hauteur 55,2 cm

Breite 54 cm, Tiefe 43 cm

Largeur 54 cm, profondeur 43 cm

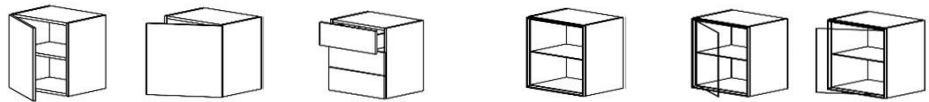
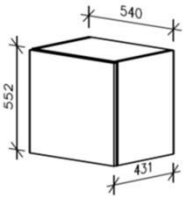

Typ/type			Tür links, 1 Tablar porte gauche, 1 rayon	Tür rechts, 1 Tablar porte droite, 1 rayon	3 Schubladen 3 tiroirs		Nische 1 Tablar niche 1 rayon	Korpus corps	Vitrine links, 1 Tablar Vitrine gauche, 1 rayon	Vitrine rechts, 1 Tablar Vitrine droite, 1 rayon		
Grundelement mit Sockel <i>élément de base</i> avec socle	Lack	<i>verni</i>	Nr. 1588	Nr. 1589	533.-	Nr. 1590	768.-	Nr. 1591	822.-	Nr. 1592	Nr. 1593	1089.-
	Furnier	<i>plaqué</i>	Nr. 1594	Nr. 1595	586.-	Nr. 1596	811.-	Nr. 1597	939.-	Nr. 1598	Nr. 1599	1207.-
	Furnier 45°	<i>plaqué 45°</i>	Nr. 1600	Nr. 1601	651.-	Nr. 1602	865.-					
	Glas	<i>verre</i>	Nr. 1606	Nr. 1607	661.-	Nr. 1608	929.-					

Aufbauelement <i>élément</i> modulaire			Nr. 3588	Nr. 3589	533.-	Nr. 3590	768.-	Nr. 3591	822.-	Nr. 3592	Nr. 3593	1089.-
	Lack	<i>verni</i>										
	Furnier	<i>plaqué</i>	Nr. 3594	Nr. 3595	586.-	Nr. 3596	811.-	Nr. 3597	939.-	Nr. 3598	Nr. 3599	1207.-
	Furnier 45°	<i>plaqué 45°</i>	Nr. 3600	Nr. 3601	651.-	Nr. 3602	865.-					
	Glas	<i>verre</i>	Nr. 3606	Nr. 3607	661.-	Nr. 3608	929.-					

Beleuchtung für Grund- und Aufbauelement seitlich Rasterhöhe 3, Tiefe 43cm
Eclairage latéral pour éléments de base et modulaire à hauteur du module 3, prof. 43 cm

Nische Niche	Vitrine li Vitrine g.	Vitrine re Vitrine dr.	
Nr. 9055	404.-	Nr. 9056 Nr. 9057	404.-

Für die **Wandmontage** wird das Aufbauelement verwendet.
Bitte Beschläge für Wandmontage pro Element dazu bestellen.
Un élément modulaire est utilisé pour le montage au mur.

1 Set Wandhängebeschlag Garniture de fixation	Nr. 9990
	41.-

N'oubliez pas de commander une garniture de fixation par élément.

Aufsatzelement <i>élément</i> modulaire supérieur			Nr. 5588	Nr. 5589	533.-
	Lack	<i>verni</i>			
	Furnier	<i>plaqué</i>	Nr. 5594	Nr. 5595	586.-
	Furnier 45°	<i>plaqué 45°</i>	Nr. 5600	Nr. 5601	651.-
	Glas	<i>verre</i>	Nr. 5606	Nr. 5607	661.-

Nr. 5591	822.-	Nr. 5592	Nr. 5593	1089.-
Nr. 5597	939.-	Nr. 5598	Nr. 5599	1207.-

Beleuchtung für Aufsatzelement seitlich Rasterhöhe 3, Tiefe 43cm
Eclairage latéral pour élément modulaire supérieur à hauteur du module 3, prof. 43 cm

Nische Niche	Vitrine li Vitrine g.	Vitrine re Vitrine dr.	
Nr. 9255	404.-	Nr. 9256 Nr. 9257	404.-

Unsichtbarer Schalter

Funktioniert bei verspiegelten Oberflächen nur auf der Möbelinnenseite

Interrupteur invisible

Fonctionne uniquement à l'intérieur des meubles avec des surfaces en miroir

Nr. 9965
86.-

Bluetooth-Dimmer mit zusätzlicher Fernbedienung

4 LED-Leuchten können via 2-Kanäle mittels Smartphone-App oder Fernbedienung ein-, ausgeschaltet und gedimmt werden.
Variateur Bluetooth avec télécommande; réglage de la luminosité.
Les 2 lampes LED peuvent être allumées ou éteintes séparément.



Nr. 9929
297.-

Raster 3: Höhe 55.2 cm

Module 3: hauteur 55,2 cm

Breite 84 cm, Tiefe 43 cm

Largeur 84 cm, profondeur 43 cm

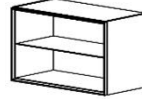
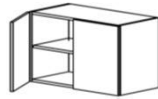
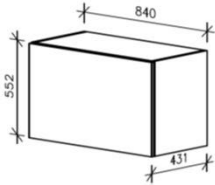

Typ/type		2 Türen 1 Tablar 2 portes 1 rayon	3 Schubladen 3 tiroirs	Nische 1 Tablar niche, 1 rayon	Korpus corps	Vitrine 1 Tablar vitrine 1 rayon	2 Türen 2 portes		
Grundelement mit Sockel élément de base avec socle	Lack <i>verni</i>	Nr. 1612	693.-	Nr. 1613	886.-	Nr. 1614	1014.-	Nr. 1615	1389.-
	Furnier <i>plaqué</i>	Nr. 1618	779.-	Nr. 1619	982.-	Nr. 1620	1175.-	Nr. 1621	1560.-
	Furnier 45° <i>plaqué 45°</i>	Nr. 1624	843.-	Nr. 1625	1046.-				
	Glas <i>verre</i>	Nr. 1630	865.-	Nr. 1631	1089.-				

Aufbauelement élément modulaire	Lack <i>verni</i>	Nr. 3612	693.-	Nr. 3613	886.-	Nr. 3614	1014.-	Nr. 3615	1389.-
	Furnier <i>plaqué</i>	Nr. 3618	779.-	Nr. 3619	982.-	Nr. 3620	1175.-	Nr. 3621	1560.-
	Furnier 45° <i>plaqué 45°</i>	Nr. 3624	843.-	Nr. 3625	1046.-				
	Glas <i>verre</i>	Nr. 3630	865.-	Nr. 3631	1089.-				

Beleuchtung für Grund- und Aufbauelement seitlich Rasterhöhe 3, Tiefe 43cm
Eclairage latéral pour éléments de base et modulaire à hauteur du module 3, profondeur 43 cm

Nische Niche	Vitrine Vitrine		
Nr. 9095	404.-	Nr. 9096	404.-

Für die **Wandmontage** wird das Aufbauelement verwendet.
Bitte Beschläge für Wandmontage pro Element dazu bestellen.
Un élément modulaire est utilisé pour le montage au mur.
N'oubliez pas de commander une garniture de fixation par élément.

1 Set Wandhängebeschlag Garniture de fixation	Nr. 9990
	41.-

Aufsatzelement élément modulaire supérieure	Lack <i>verni</i>	Nr. 5612	693.-
	Furnier <i>plaqué</i>	Nr. 5618	779.-
	Furnier 45° <i>plaqué 45°</i>	Nr. 5624	843.-
	Glas <i>verre</i>	Nr. 5630	865.-

Nr. 5614	1014.-	Nr. 5615	1389.-
Nr. 5620	1175.-	Nr. 5621	1560.-

Beleuchtung für Aufsatzelement seitlich Rasterhöhe 3, Tiefe 43cm
Eclairage de l'élément modulaire supérieur sur le côté à hauteur du module 3, profondeur 43 cm

Nische Niche	Vitrine Vitrine		
Nr. 9320	404.-	Nr. 9321	404.-

Unsichtbarer Schalter

Funktioniert bei verspiegelten Oberflächen nur auf der Möbelinnenseite

Interrupteur invisible

Fonctionne uniquement à l'intérieur des meubles avec des surfaces en miroir

Nr. 9965
86.-

Bluetooth-Dimmer mit zusätzlicher Fernbedienung

4 LED-Leuchten können via 2-Kanäle mittels Smartphone-App oder Fernbedienung ein-, ausgeschaltet und gedimmt werden.

Variateur Bluetooth avec télécommande; réglage de la luminosité.
Les 2 lampes LED peuvent être allumées ou éteintes séparément.

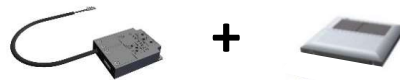

Nr. 9929
297.-

Raster 3: Höhe 55.2 cm

Module 3: hauteur 55,2 cm

Breite 108 cm, Tiefe 43 cm

Largeur 108 cm, profondeur 43 cm

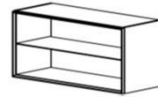
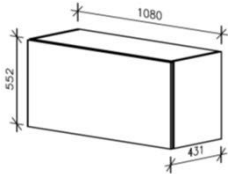

Typ/type			2 Türen 1 Tablar 2 portes 1 rayon		3 Schubladen 3 tiroirs		Nische Korpus 1 Tablar niche, corps 1 rayon		Vitrine 1 Tablar vitrine 1 rayon		2 Türen 2 portes	
Grundelement mit Sockel <i>élément de base</i> avec socle	Lack	verni	Nr. 1636	758.-	Nr. 1637	1004.-	Nr. 1638	1153.-	Nr. 1639	1592.-		
	Furnier	plaqué	Nr. 1642	875.-	Nr. 1643	1089.-	Nr. 1644	1346.-	Nr. 1645	1785.-		
	Furnier 45°	plaqué 45°	Nr. 1648	982.-	Nr. 1649	1175.-						
	Glas	verre	Nr. 1654	982.-	Nr. 1655	1207.-						

Aufbauelement <i>élément</i> modulaire	Lack		verni		Nr. 3636		758.-		Nr. 3637		1004.-		Nr. 3638		1153.-		Nr. 3639		1592.-	
	Furnier		plaqué		Nr. 3642		875.-		Nr. 3643		1089.-		Nr. 3644		1346.-		Nr. 3645		1785.-	
	Furnier 45°		plaqué 45°		Nr. 3648		982.-		Nr. 3649		1175.-									
	Glas		verre		Nr. 3654		982.-		Nr. 3655		1207.-									

Beleuchtung für Grund- und Aufbauelement seitlich Rasterhöhe 3, Tiefe 43cm
Eclairage latéral pour éléments de base et modulaire à hauteur du module 3, profondeur 43 cm

Nische <i>Niche</i>		Vitrine <i>Vitrine</i>	
Nr. 9135	404.-	Nr. 9136	404.-

Für die **Wandmontage** wird das Aufbauelement verwendet.
Bitte Beschläge für Wandmontage pro Element dazu bestellen.
Un élément modulaire est utilisé pour le montage au mur.
N'oubliez pas de commander une garniture de fixation par élément.

1 Set Wandhängebeschlag <i>Garniture de fixation</i>	Nr. 9990 41.-
---	------------------

Aufsatzelement <i>élément</i> modulaire supérieur	Lack		verni		Nr. 5636		758.-	
	Furnier		plaqué		Nr. 5642		875.-	
	Furnier 45°		plaqué 45°		Nr. 5648		982.-	
	Glas		verre		Nr. 5654		982.-	

Nr. 5638	1153.-	Nr. 5639	1592.-
Nr. 5644	1346.-	Nr. 5645	1785.-

Beleuchtung für Aufsatzelement seitlich Rasterhöhe 3, Tiefe 43cm
Eclairage latéral pour élément modulaire supérieur à hauteur du module 3, profondeur 43 cm

Nische <i>Niche</i>		Vitrine <i>Vitrine</i>	
Nr. 9322	404.-	Nr. 9323	404.-

Unsichtbarer Schalter
Funktioniert bei verspiegelten Oberflächen nur auf der Möbelseite
Interrupteur invisible
Fonctionne uniquement à l'intérieur des meubles avec des surfaces en miroir

Nr. 9965 86.-

Bluetooth-Dimmer mit zusätzlicher Fernbedienung
4 LED-Leuchten können via 2-Kanäle mittels Smartphone-App oder Fernbedienung ein-, ausgeschaltet und gedimmt werden.
Variateur Bluetooth avec télécommande; réglage de la luminosité.
Les 2 lampes LED peuvent être allumées ou éteintes séparément.

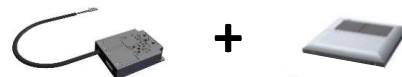

Nr. 9929 297.-

Raster 4: Höhe 73.6 cm

Module 4: hauteur 73,6 cm

Der **Korpus** ist standardmässig in Decor hellgrau.
Die **Nische/Vitrine** kann in Lack oder Furnier gewählt werden;
dabei bitte eventuelle Absetzung von Nischen-**Rückwand** und
-Frontrahmen angeben.
Bitte **Beschläge** für eventuelle Wandmontage bestellen.
Die Vitrinentür und die Vitrinentablare sind immer in Klarglas
Achtung: Das Möbel ist mit Sockel und Abdeckblatt um 3 cm höher.

La couleur standard du corps est en décor gris clair.
La niche/vitrine est vernie ou en plaqué au choix;
veuillez indiquer le contraste éventuel des **dos de niche et des
cadres de la face**.
N'oubliez pas de commander les **garnitures de fixation** au mur.
Les portes et les rayons des vitrines sont toujours en verre.
Attention: la hauteur de l'élément est avec socle et plateau plus 3 cm.

Breite 42 cm, Tiefe 43 cm

Largeur 42 cm, profondeur 43 cm

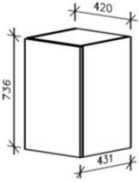

Typ/type		Tür links, 1 Tablar porte gauche, 1 rayon	Tür rechts, 1 Tablar porte droite, 1 rayon		4 Schubladen 4 tiroirs		Nische 1 Tablar niche 1 rayon	Korpus corps	Vitrine links, 1 Tablar Vitrine gauche, 1 rayon	Vitrine rechts, 1 Tablar Vitrine droite, 1 rayon		
Grundelement mit Sockel élément de base avec socle	Lack verni	Nr. 1684	Nr. 1685	586.-	Nr. 1686	907.-	Nr. 1687	832.-	Nr. 1688	Nr. 1689	1100.-	
	Furnier plaqué	Nr. 1690	Nr. 1691	651.-	Nr. 1692	961.-	Nr. 1693	982.-	Nr. 1694	Nr. 1695	1250.-	
	Furnier 45° plaqué 45°	Nr. 1696	Nr. 1697	704.-	Nr. 1698	1014.-						
	Glas verre	Nr. 1702	Nr. 1703	715.-	Nr. 1704	1100.-						

Aufbauelement élément modulaire	Lack verni	Nr. 3684	Nr. 3685	586.-	Nr. 3686	907.-	Nr. 3687	832.-	Nr. 3688	Nr. 3689	1100.-	
	Furnier plaqué	Nr. 3690	Nr. 3691	651.-	Nr. 3692	961.-	Nr. 3693	982.-	Nr. 3694	Nr. 3695	1250.-	
	Furnier 45° plaqué 45°	Nr. 3696	Nr. 3697	704.-	Nr. 3698	1014.-						
	Glas verre	Nr. 3702	Nr. 3703	715.-	Nr. 3704	1100.-						

Beleuchtung für Grund- und Aufbauelement seitlich Rasterhöhe 4, Tiefe 43cm
Eclairage latéral pour éléments de base et modulaire à hauteur du module 4,
profondeur 43 cm

Nische Niche		Vitrine li Vitrine g.	Vitrine re Vitrine dr.	
Nr. 9020	426.-	Nr. 9021	Nr. 9022	426.-

Für die **Wandmontage** wird das Aufbauelement verwendet.
Bitte Beschläge für Wandmontage pro Element dazu bestellen.
Un élément modulaire est utilisé pour le montage au mur.

N'oubliez pas de commander une garniture de fixation par élément.

1 Set Wandhängebeschlag Garniture de fixation	Nr. 9990 41.-
--	------------------

Aufsatzelement élément modulaire supérieur	Lack verni	Nr. 5684	Nr. 5685	586.-
	Furnier plaqué	Nr. 5690	Nr. 5691	651.-
	Furnier 45° plaqué 45°	Nr. 5696	Nr. 5697	704.-
	Glas verre	Nr. 5702	Nr. 5703	715.-

Nr. 5687	832.-	Nr. 5688	Nr. 5689	1100.-
Nr. 5693	982.-	Nr. 5694	Nr. 5695	1250.-

Beleuchtung für Aufsatzelement seitlich Rasterhöhe 4, Tiefe 43cm
Eclairage latéral pour élément modulaire supérieur à hauteur du module 4,
profondeur 43 cm

Nische Niche		Vitrine li Vitrine g.	Vitrine re Vitrine dr.	
Nr. 9225	426.-	Nr. 9226	Nr. 9227	426.-

Unsichtbarer Schalter

Funktioniert bei verspiegelten Oberflächen nur auf der Möbelinnenseite

Interrupteur invisible

Fonctionne uniquement à l'intérieur des meubles avec des surfaces en miroir

Nr. 9965 86.-

Bluetooth-Dimmer mit zusätzlicher Fernbedienung

4 LED-Leuchten können via 2-Kanäle mittels Smartphone-App
oder Fernbedienung ein-, ausgeschaltet und gedimmt werden.
Variateur Bluetooth avec télécommande; réglage de la luminosité.
Les 2 lampes LED peuvent être allumées ou éteintes séparément.

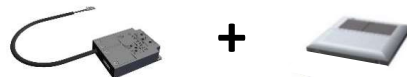

Nr. 9929 297.-

Raster 4: Höhe 73.6 cm

Module 4: hauteur 73,6 cm

Breite 54 cm, Tiefe 43 cm

Largeur 54 cm, profondeur 43 cm

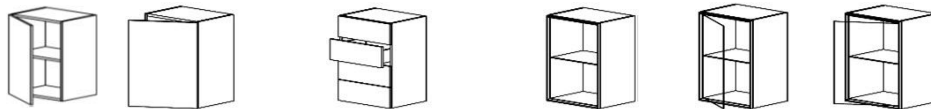
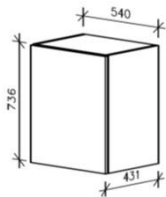

Typ/type		Tür links, 1 Tablar porte gauche, 1 rayon	Tür rechts, 1 Tablar porte droite, 1 rayon		4 Schubladen 4 tiroirs		Nische 1 Tablar niche 1 rayon	Korpus corps	Vitrine links, 1 Tablar Vitrine gauche, 1 rayon	Vitrine rechts, 1 Tablar Vitrine droite, 1 rayon	
Grundelement mit Sockel <i>élément de base avec socle</i>	Lack verni	Nr. 1708	Nr. 1709	618.-	Nr. 1710	972.-	Nr. 1711	907.-	Nr. 1712	Nr. 1713	1228.-
	Furnier plaqué	Nr. 1714	Nr. 1715	715.-	Nr. 1716	1036.-	Nr. 1717	1068.-	Nr. 1718	Nr. 1719	1378.-
	Furnier 45° plaqué 45°	Nr. 1720	Nr. 1721	768.-	Nr. 1722	1089.-					
	Glas verre	Nr. 1726	Nr. 1727	768.-	Nr. 1728	1164.-					

Aufbauelement <i>élément modulaire</i>	Lack verni	Nr. 3708	Nr. 3709	618.-	Nr. 3710	972.-	Nr. 3711	907.-	Nr. 3712	Nr. 3713	1228.-
	Furnier plaqué	Nr. 3714	Nr. 3715	715.-	Nr. 3716	1036.-	Nr. 3717	1068.-	Nr. 3718	Nr. 3719	1378.-
	Furnier 45° plaqué 45°	Nr. 3720	Nr. 3721	768.-	Nr. 3722	1089.-					
	Glas verre	Nr. 3726	Nr. 3727	768.-	Nr. 3728	1164.-					

Beleuchtung für Grund- und Aufbauelement seitlich Rasterhöhe 4, Tiefe 43cm
Eclairage latéral pour éléments de base et modulaire à hauteur du module 4, profondeur 43 cm

Nische Niche		Vitrine li Vitrine g.	Vitrine re Vitrine dr.	
Nr. 9060	426.-	Nr. 9061	Nr. 9062	426.-

Für die **Wandmontage** wird das Aufbauelement verwendet.
Bitte Beschläge für Wandmontage pro Element dazu bestellen.
Un élément modulaire est utilisé pour le montage au mur.

N'oubliez pas de commander une garniture de fixation par élément.

1 Set Wandhängebeschlag <i>Garniture de fixation</i>	Nr. 9990 41.-
---	------------------

Aufsatzelement <i>élément modulaire supérieur</i>	Lack verni	Nr. 5708	Nr. 5709	618.-
	Furnier plaqué	Nr. 5714	Nr. 5715	715.-
	Furnier 45° plaqué 45°	Nr. 5720	Nr. 5721	768.-
	Glas verre	Nr. 5726	Nr. 5727	768.-

Nr. 5711	907.-	Nr. 5712	Nr. 5713	1228.-
Nr. 5717	1068.-	Nr. 5718	Nr. 5719	1378.-

Beleuchtung für Aufsatzelement seitlich Rasterhöhe 4, Tiefe 43cm
Eclairage latéral pour élément modulaire supérieur à hauteur du module 4, profondeur 43 cm

Nische Niche		Vitrine li Vitrine g.	Vitrine re Vitrine dr.	
Nr. 9260	426.-	Nr. 9261	Nr. 9262	426.-

Unsichtbarer Schalter

Funktioniert bei verspiegelten Oberflächen nur auf der Möbelinnenseite

Interrupteur invisible

Fonctionne uniquement à l'intérieur des meubles avec des surfaces en miroir

Nr. 9965 86.-

Bluetooth-Dimmer mit zusätzlicher Fernbedienung

4 LED-Leuchten können via 2-Kanäle mittels Smartphone-App oder Fernbedienung ein-, ausgeschaltet und gedimmt werden.
Variateur Bluetooth avec télécommande; réglage de la luminosité. Les 2 lampes LED peuvent être allumées ou éteintes séparément.

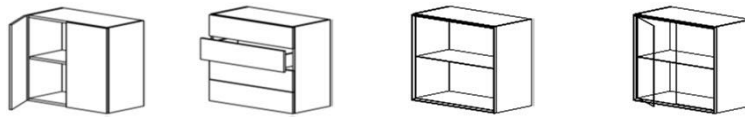
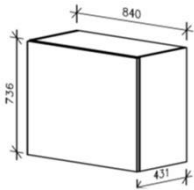

Nr. 9929 297.-

Raster 4: Höhe 73.6 cm
Module 4: hauteur 73,6 cm
Breite 84 cm, Tiefe 43 cm
Largeur 84 cm, profondeur 43 cm

Typ/type		2 Türen 1 Tablar 2 portes 1 rayon	4 Schubladen 4 tiroirs	Nische 1 Tablar niche, 1 rayon	Korpus corps	Vitrine 1 Tablar vitrine 1 rayon	2 Türen 2 portes		
Grundelement mit Sockel élément de base avec socle	Lack verni	Nr. 1732	790.-	Nr. 1733	1164.-	Nr. 1734	1111.-	Nr. 1735	1560.-
	Furnier plaqué	Nr. 1738	907.-	Nr. 1739	1250.-	Nr. 1740	1303.-	Nr. 1741	1742.-
	Furnier 45° plaqué 45°	Nr. 1744	1014.-	Nr. 1745	1346.-				
	Glas verre	Nr. 1750	1014.-	Nr. 1751	1389.-				

Aufbauelement élément modulaire		Nr. 3732	790.-	Nr. 3733	1164.-	Nr. 3734	1111.-	Nr. 3735	1560.-
Lack verni									
	Furnier plaqué	Nr. 3738	907.-	Nr. 3739	1250.-	Nr. 3740	1303.-	Nr. 3741	1742.-
	Furnier 45° plaqué 45°	Nr. 3744	1014.-	Nr. 3745	1346.-				
	Glas verre	Nr. 3750	1014.-	Nr. 3751	1389.-				

Beleuchtung für Grund- und Aufbauelement seitlich Rasterhöhe 4, Tiefe 43cm
Eclairage latéral pour éléments de base et modulaire à hauteur du module 4,
 profondeur 43 cm

Nische Niche	Vitrine Vitrine
Nr. 9100	426.-
Nr. 9101	426.-

Unsichtbarer Schalter

Funktioniert bei verspiegelten Oberflächen nur auf der Möbelinnenseite

Interrupteur invisible

Fonctionne uniquement à l'intérieur des meubles avec des surfaces en miroir

Nr. 9965
86.-

Für die **Wandmontage** wird das Aufbauelement verwendet.

Bitte Beschläge für Wandmontage pro Element dazu bestellen.

Un élément modulaire est utilisé pour le montage au mur.

N'oubliez pas de commander une garniture de fixation par élément.

1 Set Wandhängebeschlag Garniture de fixation	Nr. 9990
	41.-

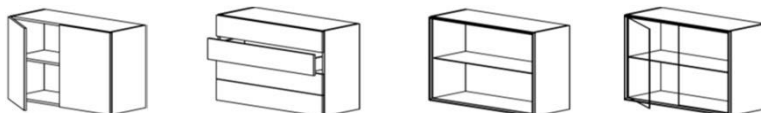
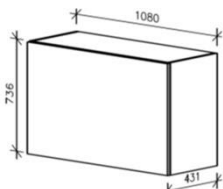
Breite 108 cm, Tiefe 43 cm
Largeur 108 cm, profondeur 43 cm

Typ/type		2 Türen 1 Tablar 2 portes 1 rayon	4 Schubladen 4 tiroirs	Nische 1 Tablar niche, 1 rayon	Korpus corps	Vitrine 1 Tablar vitrine 1 rayon	2 Türen 2 portes		
Grundelement mit Sockel élément de base avec socle	Lack verni	Nr. 1756	875.-	Nr. 1757	1282.-	Nr. 1758	1282.-	Nr. 1759	1795.-
	Furnier plaqué	Nr. 1762	1036.-	Nr. 1763	1389.-	Nr. 1764	1496.-	Nr. 1765	2009.-
	Furnier 45° plaqué 45°	Nr. 1768	1153.-	Nr. 1769	1528.-				
	Glas verre	Nr. 1774	1132.-	Nr. 1775	1539.-				

Aufbauelement élément modulaire		Nr. 3756	875.-	Nr. 3757	1282.-	Nr. 3758	1282.-	Nr. 3759	1795.-
Lack verni									
	Furnier plaqué	Nr. 3762	1036.-	Nr. 3763	1389.-	Nr. 3764	1496.-	Nr. 3765	2009.-
	Furnier 45° plaqué 45°	Nr. 3768	1153.-	Nr. 3769	1528.-				
	Glas verre	Nr. 3774	1132.-	Nr. 3775	1539.-				

Beleuchtung für Grund- und Aufbauelement seitlich Rasterhöhe 4, Tiefe 43cm
Eclairage latéral pour éléments de base et modulaire à hauteur du module 4,
 profondeur 43 cm

Nische Niche	Vitrine Vitrine
Nr. 9140	426.-
Nr. 9141	426.-

Unsichtbarer Schalter

Funktioniert bei verspiegelten Oberflächen nur auf der Möbelinnenseite

Interrupteur invisible

Fonctionne uniquement à l'intérieur des meubles avec des surfaces en miroir

Nr. 9965
86.-

Für die **Wandmontage** wird das Aufbauelement verwendet.

Bitte Beschläge für Wandmontage pro Element dazu bestellen.

Un élément modulaire est utilisé pour le montage au mur.

N'oubliez pas de commander une garniture de fixation par élément.

1 Set Wandhängebeschlag Garniture de fixation	Nr. 9990
	41.-

Raster 5: Höhe 92 cm

Module 5: hauteur 92 cm

Der **Korpus** ist standardmässig in Decor hellgrau.
Die **Nische/Vitrine** kann in Lack oder Furnier gewählt werden;
dabei bitte eventuelle Absetzung von Nischen-**Rückwand** und
-Frontrahmen angeben.
Bitte **Beschläge** für eventuelle Wandmontage bestellen.
Die Vitrinentür und die Vitrinentablare sind immer in Klarglas
Achtung: Das Möbel ist mit Sockel und Abdeckblatt um 3 cm höher.

La couleur standard du corps est en décor gris clair.
La niche/vitrine est vernie ou en plaqué au choix;
veuillez indiquer le contraste éventuel des **dos de niche et des
cadres de la face**.
N'oubliez pas de commander les **garnitures de fixation** au mur.
Les portes et les rayons des vitrines sont toujours en verre.
Attention: la hauteur de l'élément est avec socle et plateau plus 3 cm.

Breite 42 cm, Tiefe 43 cm

Largeur 42 cm, profondeur 43 cm

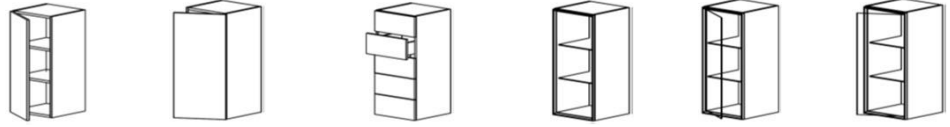
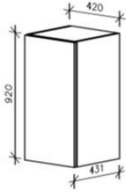

Typ/type			Tür links, 2 Tablar porte gauche, 2 rayon	Tür rechts, 2 Tablar porte droite, 2 rayon	5 Schubladen 5 tiroirs		Nische 1 Tablar niche 2 rayon	Korpus corps	Vitrine links, 2 Tablar Vitrine gauche, 2 rayon	Vitrine rechts, 2 Tablar Vitrine droite, 2 rayon		
Grundelement mit Sockel élément de base avec socle	Lack	verni	Nr. 1780	Nr. 1781	661.-	Nr. 1782	1068.-	Nr. 1783	961.-	Nr. 1784	Nr. 1785	1271.-
	Furnier	plaqué	Nr. 1786	Nr. 1787	736.-	Nr. 1788	1121.-	Nr. 1789	1111.-	Nr. 1790	Nr. 1791	1432.-
	Furnier 45°	plaqué 45°	Nr. 1792	Nr. 1793	790.-	Nr. 1794	1186.-					
	Glas	verre	Nr. 1798	Nr. 1799	790.-	Nr. 1800	1293.-					

Aufbauelement élément modulaire	Lack	verni	Nr. 3780	Nr. 3781	661.-	Nr. 3782	1068.-	Nr. 3783	961.-	Nr. 3784	Nr. 3785	1271.-
	Furnier	plaqué	Nr. 3786	Nr. 3787	736.-	Nr. 3788	1121.-	Nr. 3789	1111.-	Nr. 3790	Nr. 3791	1432.-
	Furnier 45°	plaqué 45°	Nr. 3792	Nr. 3793	790.-	Nr. 3794	1186.-					
	Glas	verre	Nr. 3798	Nr. 3799	790.-	Nr. 3800	1293.-					

Beleuchtung für Grund- und Aufbauelement seitlich Rasterhöhe 5, Tiefe 43cm
Eclairage latéral pour éléments de base et modulaire à hauteur du module 5,
profondeur 43 cm

Nische Niche	Vitrine li Vitrine g.	Vitrine re Vitrine dr.		
Nr. 9025	501.-	Nr. 9026	Nr. 9027	501.-

Für die **Wandmontage** wird das Aufbauelement verwendet.
Bitte Beschläge für Wandmontage pro Element dazu bestellen.
Un élément modulaire est utilisé pour le montage au mur.

N'oubliez pas de commander une garniture de fixation par élément.

1 Set Wandhängebeschlag Garniture de fixation	Nr. 9990 41.-
--	------------------

Aufsatzelement élément modulaire supérieur	Lack	verni	Nr. 5780	Nr. 5781	661.-
	Furnier	plaqué	Nr. 5786	Nr. 5787	736.-
	Furnier 45°	plaqué 45°	Nr. 5792	Nr. 5793	790.-
	Glas	verre	Nr. 5798	Nr. 5799	790.-

Nr. 5783	961.-	Nr. 5784	Nr. 5785	1271.-
Nr. 5789	1111.-	Nr. 5790	Nr. 5791	1432.-

Beleuchtung für Aufsatzelement seitlich Rasterhöhe 5, Tiefe 43cm
Eclairage latéral pour élément modulaire supérieur à hauteur du module 5,
profondeur 43 cm

Nische Niche	Vitrine li Vitrine g.	Vitrine re Vitrine dr.		
Nr. 9230	501.-	Nr. 9231	Nr. 9232	501.-

Unsichtbarer Schalter

Funktioniert bei verspiegelten Oberflächen nur auf der Möbelinnenseite

Interrupteur invisible

Fonctionne uniquement à l'intérieur des meubles avec des surfaces en miroir

Nr. 9965 86.-

Bluetooth-Dimmer mit zusätzlicher Fernbedienung

4 LED-Leuchten können via 2-Kanäle mittels Smartphone-App
oder Fernbedienung ein-, ausgeschaltet und gedimmt werden.
Variateur Bluetooth avec télécommande; réglage de la luminosité.
Les 2 lampes LED peuvent être allumées ou éteintes séparément.

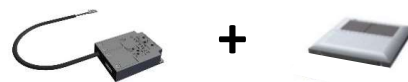

Nr. 9929 297.-

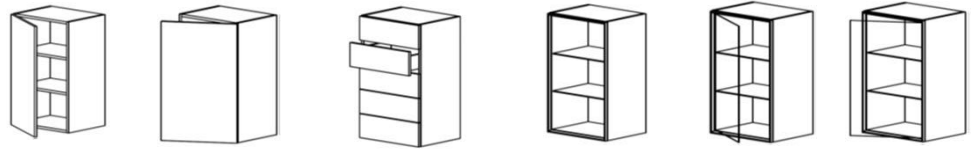
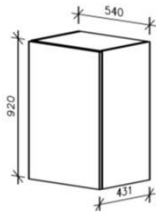

Typ/type			Tür links, 2 Tablar porte gauche, 2 rayon	Tür rechts, 2 Tablar porte droite, 2 rayon	5 Schubladen 5 tiroirs		Nische 1 Tablar niche 2 rayon	Korpus corps	Vitrine links, 2 Tablar Vitrine gauche, 2 rayon	Vitrine rechts, 2 Tablar Vitrine droite, 2 rayon		
Grundelement mit Sockel <i>élément de base avec socle</i>	Lack	<i>verni</i>	Nr. 1804	Nr. 1805	704.-	Nr. 1806	1132.-	Nr. 1807	1057.-	Nr. 1808	Nr. 1809	1421.-
	Furnier	<i>plaqué</i>	Nr. 1810	Nr. 1811	800.-	Nr. 1812	1218.-	Nr. 1813	1239.-	Nr. 1814	Nr. 1815	1592.-
	Furnier 45°	<i>plaqué 45°</i>	Nr. 1816	Nr. 1817	875.-	Nr. 1818	1293.-					
	Glas	<i>verre</i>	Nr. 1822	Nr. 1823	865.-	Nr. 1824	1378.-					

Aufbauelement <i>élément modulaire</i>	Lack	<i>verni</i>	Nr. 3804	Nr. 3805	704.-	Nr. 3806	1132.-	Nr. 3807	1057.-	Nr. 3808	Nr. 3809	1421.-
	Furnier	<i>plaqué</i>	Nr. 3810	Nr. 3811	800.-	Nr. 3812	1218.-	Nr. 3813	1239.-	Nr. 3814	Nr. 3815	1592.-
	Furnier 45°	<i>plaqué 45°</i>	Nr. 3816	Nr. 3817	875.-	Nr. 3818	1293.-					
	Glas	<i>verre</i>	Nr. 3822	Nr. 3823	865.-	Nr. 3824	1378.-					

Beleuchtung für Grund- und Aufbauelement seitlich Rasterhöhe 5, Tiefe 43cm
Eclairage latéral pour éléments de base et modulaire à hauteur du module 5, profondeur 43 cm

Nische Niche	Vitrine li Vitrine g.	Vitrine re Vitrine dr.		
Nr. 9065	501.-	Nr. 9066	Nr. 9067	501.-

Für die **Wandmontage** wird das Aufbauelement verwendet.
Bitte Beschläge für Wandmontage pro Element dazu bestellen.
Un élément modulaire est utilisé pour le montage au mur.

N'oubliez pas de commander une garniture de fixation par élément.

1 Set Wandhängebeschlag <i>Garniture de fixation</i>	Nr. 9990 41.-
---	------------------

Aufsatzelement <i>élément modulaire supérieur</i>	Lack	<i>verni</i>	Nr. 5804	Nr. 5805	704.-
	Furnier	<i>plaqué</i>	Nr. 5810	Nr. 5811	800.-
	Furnier 45°	<i>plaqué 45°</i>	Nr. 5816	Nr. 5817	875.-
	Glas	<i>verre</i>	Nr. 5822	Nr. 5823	865.-

Nr. 5807	1057.-	Nr. 5808	Nr. 5809	1421.-
Nr. 5813	1239.-	Nr. 5814	Nr. 5815	1592.-

Beleuchtung für Aufsatzelement seitlich Rasterhöhe 5, Tiefe 43cm
Eclairage pour élément modulaire supérieur à hauteur du module 5, profondeur 43 cm

Nische Niche	Vitrine li Vitrine g.	Vitrine re Vitrine dr.		
Nr. 9265	501.-	Nr. 9266	Nr. 9267	501.-

Unsichtbarer Schalter

Funktioniert bei verspiegelten Oberflächen nur auf der Möbelinnenseite

Interrupteur invisible

Fonctionne uniquement à l'intérieur des meubles avec des surfaces en miroir

Nr. 9965 86.-

Bluetooth-Dimmer mit zusätzlicher Fernbedienung

4 LED-Leuchten können via 2-Kanäle mittels Smartphone-App oder Fernbedienung ein-, ausgeschaltet und gedimmt werden.

Variateur Bluetooth avec télécommande; réglage de la luminosité.

Les 2 lampes LED peuvent être allumées ou éteintes séparément.

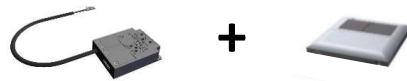

Nr. 9929 297.-

Raster 5: Höhe 92 cm

Module 5: hauteur 92 cm

Breite 84 cm, Tiefe 43 cm

Largeur 84 cm, profondeur 43 cm

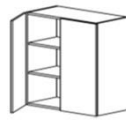
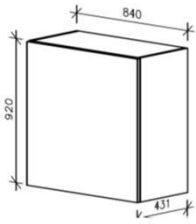

Typ/type		2 Türen 2 Tablar 2 portes 2		5 Schubladen 5 tiroirs		Nische 2 Tablar niche, 2	Korpus corps	Vitrine 2 Tablar vitrine 2	2 Türen 2 portes
Grundelement mit Sockel <i>élément de base</i> avec socle	Lack <i>verni</i>	Nr. 1828	897.-	Nr. 1829	1314.-	Nr. 1830	1303.-	Nr. 1831	1849.-
	Furnier <i>plaqué</i>	Nr. 1834	1057.-	Nr. 1835	1453.-	Nr. 1836	1517.-	Nr. 1837	2042.-
	Furnier 45° <i>plaqué 45°</i>	Nr. 1840	1175.-	Nr. 1841	1581.-				
	Glas <i>verre</i>	Nr. 1846	1153.-	Nr. 1847	1624.-				

Aufbauelement <i>élément</i> modulaire	Lack <i>verni</i>	Nr. 3828	897.-	Nr. 3829	1314.-	Nr. 3830	1303.-	Nr. 3831	1849.-
	Furnier <i>plaqué</i>	Nr. 3834	1057.-	Nr. 3835	1453.-	Nr. 3836	1517.-	Nr. 3837	2042.-
	Furnier 45° <i>plaqué 45°</i>	Nr. 3840	1175.-	Nr. 3841	1581.-				
	Glas <i>verre</i>	Nr. 3846	1153.-	Nr. 3847	1624.-				

Beleuchtung seitlich Rasterhöhe 5, Tiefe 43cm
Eclairage à hauteur du module 5, profondeur 43 cm

Nische <i>Niche</i>	Vitrine <i>Vitrine</i>
Nr. 9105	501.-
Nr. 9106	501.-

Unsichtbarer Schalter

Funktioniert bei verspiegelten Oberflächen nur auf der Möbelseite

Interrupteur invisible

Fonctionne uniquement à l'intérieur des meubles avec des surfaces en miroir

Nr. 9965
86.-

Für die **Wandmontage** wird das Aufbauelement verwendet.
Bitte Beschläge für Wandmontage pro Element dazu bestellen.
Un élément modulaire est utilisé pour le montage au mur.

N'oubliez pas de commander une garniture de fixation par élément.

1 Set Wandhängebeschlag <i>Garniture de fixation</i>	Nr. 9990
	41.-

Bluetooth-Dimmer mit zusätzlicher Fernbedienung

4 LED-Leuchten können via 2-Kanäle mittels Smartphone-App oder Fernbedienung ein-, ausgeschaltet und gedimmt werden.
Variateur Bluetooth avec télécommande; réglage de la luminosité.
Les 2 lampes LED peuvent être allumées ou éteintes séparément.

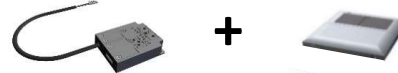

Nr. 9929
297.-

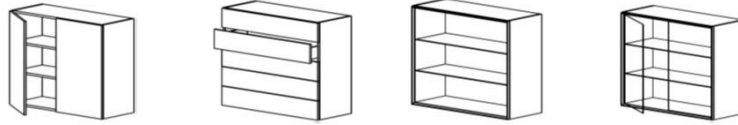
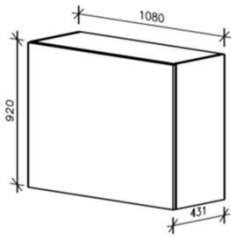
Raster 5: Höhe 92 cm**Module 5: hauteur 92 cm****Breite 108 cm, Tiefe 43 cm****Largeur 108 cm, profondeur 43 cm**

Typ/type		2 Türen 2 Tablar 2 portes 2	5 Schubladen 5 tiroirs	Nische 2 Tablar niche, 2	Korpus corps	Vitrine 2 Tablar vitrine 2	2 Türen 2 portes		
Grundelement mit Sockel <i>élément de base</i> avec socle	Lack <i>verni</i>	Nr. 1852	1004.-	Nr. 1853	1442.-	Nr. 1854	1517.-	Nr. 1855	2138.-
	Furnier <i>plaqué</i>	Nr. 1858	1207.-	Nr. 1859	1624.-	Nr. 1860	1731.-	Nr. 1861	2373.-
	Furnier 45° <i>plaqué 45°</i>	Nr. 1864	1367.-	Nr. 1865	1785.-				
	Glas <i>verre</i>	Nr. 1870	1314.-	Nr. 1871	1795.-				

Aufbauelement <i>élément</i> modulaire	Lack <i>verni</i>	Nr. 3852	1004.-	Nr. 3853	1442.-	Nr. 3854	1517.-	Nr. 3855	2138.-
	Furnier <i>plaqué</i>	Nr. 3858	1207.-	Nr. 3859	1624.-	Nr. 3860	1731.-	Nr. 3861	2373.-
	Furnier 45° <i>plaqué 45°</i>	Nr. 3864	1367.-	Nr. 3865	1785.-				
	Glas <i>verre</i>	Nr. 3870	1314.-	Nr. 3871	1795.-				

Beleuchtung für Grund- und Aufbauelement seitlich Rasterhöhe 5, Tiefe 43cm
Eclairage latéral pour éléments de base et modulaire à hauteur du module 5,
 profondeur 43 cm

Nische Niche	Vitrine Vitrine
Nr. 9145	501.-
	Nr. 9146
	501.-

Unsichtbarer Schalter

Funktioniert bei verspiegelten Oberflächen nur auf der Möbelinnenseite

Interrupteur invisible

Fonctionne uniquement à l'intérieur des meubles avec des surfaces en miroir

Nr. 9965
86.-

Für die **Wandmontage** wird das Aufbauelement verwendet.

Bitte Beschläge für Wandmontage pro Element dazu bestellen.

Un élément modulaire est utilisé pour le montage au mur.

N'oubliez pas de commander une garniture de fixation par élément.

1 Set Wandhängebeschlag	Nr. 9990
<i>Garniture de fixation</i>	41.-

Bluetooth-Dimmer mit zusätzlicher Fernbedienung

4 LED-Leuchten können via 2-Kanäle mittels Smartphone-App
 oder Fernbedienung ein-, ausgeschaltet und gedimmt werden.

Variateur Bluetooth avec télécommande; réglage de la luminosité.

Les 2 lampes LED peuvent être allumées ou éteintes séparément.

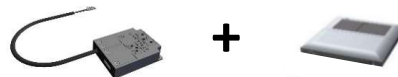

Nr. 9929
297.-

Raster 6: Höhe 110.4 cm

Module 6: hauteur 110,4 cm

Der **Korpus** ist standardmässig in Decor hellgrau.
Die **Nische/Vitrine** kann in Lack oder Furnier gewählt werden;
dabei bitte eventuelle Absetzung von Nischen-**Rückwand** und
-Frontrahmen angeben.
Bitte **Beschläge** für eventuelle Wandmontage bestellen.
Die Vitrinentür und die Vitrinentablare sind immer in Klarglas
Achtung: Das Möbel ist mit Sockel und Abdeckblatt um 3 cm höher.

La couleur standard du corps est en décor gris clair.
La niche/vitrine est vernie ou en plaqué au choix;
veuillez indiquer le contraste éventuel des **dos de niche et des**
cadres de la face.
N'oubliez pas de commander les **garnitures de fixation** au mur.
Les portes et les rayons des vitrines sont toujours en verre.
Attention: la hauteur de l'élément est avec socle et plateau plus 3 cm.

Breite 42 cm, Tiefe 43 cm

Largeur 42 cm, profondeur 43 cm

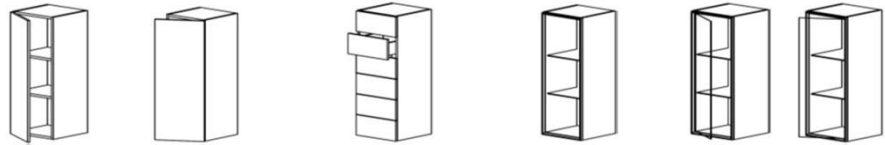
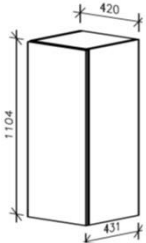

Typ/type		Tür links, 2 Tablar porte gauche, 2 rayon	Tür rechts, 2 Tablar porte droite, 2 rayon		6 Schubladen 6 tiroirs		Nische 1 Tablar niche 2 rayon	Korpus corps	Vitrine links, 2 Tablar Vitrine gauche, 2 rayon	Vitrine rechts, 2 Tablar Vitrine droite, 2 rayon		
Grundelement mit Sockel élément de base avec socle	Lack verni	Nr. 1876	Nr. 1877	715.-	Nr. 1878	1218.-	Nr. 1879	1036.-	Nr. 1880	Nr. 1881	1389.-	
	Furnier plaqué	Nr. 1882	Nr. 1883	800.-	Nr. 1884	1282.-	Nr. 1885	1228.-	Nr. 1886	Nr. 1887	1571.-	
	Furnier 45° plaqué 45°	Nr. 1888	Nr. 1889	875.-	Nr. 1890	1357.-						
	Glas verre	Nr. 1894	Nr. 1895	865.-	Nr. 1896	1464.-						

Aufbauelement élément modulaire	Lack verni	Nr. 3876	Nr. 3877	715.-	Nr. 3878	1218.-	Nr. 3879	1036.-	Nr. 3880	Nr. 3881	1389.-
	Furnier plaqué	Nr. 3882	Nr. 3883	800.-	Nr. 3884	1282.-	Nr. 3885	1228.-	Nr. 3886	Nr. 3887	1571.-
	Furnier 45° plaqué 45°	Nr. 3888	Nr. 3889	875.-	Nr. 3890	1357.-					
	Glas verre	Nr. 3894	Nr. 3895	865.-	Nr. 3896	1464.-					

Beleuchtung für Grund- und Aufbauelement seitlich Rasterhöhe 6, Tiefe 43cm
Eclairage latéral pour éléments de base et modulaire à hauteur du module 6,
profondeur 43 cm

Nische Niche	Vitrine li Vitrine g.	Vitrine re Vitrine dr.
Nr. 9030	618.-	Nr. 9031 Nr. 9032 618.-

Für die **Wandmontage** wird das Aufbauelement verwendet.
Bitte Beschläge für Wandmontage pro Element dazu bestellen.
Un élément modulaire est utilisé pour le montage au mur.

1 Set Wandhängebeschlag Garniture de fixation	Nr. 9990 41.-
--	------------------

Aufsatzelement élément modulaire supérieur	Lack verni	Nr. 5876	Nr. 5877	715.-
	Furnier plaqué	Nr. 5882	Nr. 5883	800.-
	Furnier 45° plaqué 45°	Nr. 5888	Nr. 5889	875.-
	Glas verre	Nr. 5894	Nr. 5895	865.-

Nr. 5879	1036.-	Nr. 5880	Nr. 5881	1389.-
Nr. 5885	1228.-	Nr. 5886	Nr. 5887	1571.-

Beleuchtung für Aufsatzelement seitlich Rasterhöhe 6, Tiefe 43cm
Eclairage latéral pour élément modulaire supérieur à hauteur du module 6,
profondeur 43 cm

Nische Niche	Vitrine li Vitrine g.	Vitrine re Vitrine dr.
Nr. 9235	618.-	Nr. 9236 Nr. 9237 618.-

Unsichtbarer Schalter
Funktioniert bei verspiegelten Oberflächen nur auf der Möbelinnenseite
Interrupteur invisible
Fonctionne uniquement à l'intérieur des meubles avec des surfaces en miroir

Nr. 9965 86.-

Bluetooth-Dimmer mit zusätzlicher Fernbedienung
4 LED-Leuchten können via 2-Kanäle mittels Smartphone-App
oder Fernbedienung ein-, ausgeschaltet und gedimmt werden.
Variateur Bluetooth avec télécommande; réglage de la luminosité.
Les 2 lampes LED peuvent être allumées ou éteintes séparément.

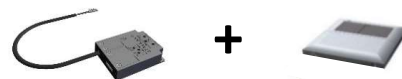

Nr. 9929 297.-

Raster 6: Höhe 110.4 cm

Module 6: hauteur 110,4 cm

Breite 54 cm, Tiefe 43 cm

Largeur 54 cm, profondeur 43 cm

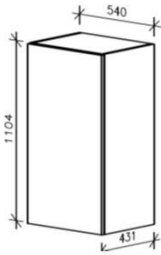

Typ/type			Tür links, 2 Tablar <i>porte gauche, 2 rayon</i>	Tür rechts, 2 Tablar <i>porte droite, 2 rayon</i>	6 Schubladen <i>6 tiroirs</i>		Nische 1 Tablar <i>niche</i> 2 rayon	Korpus <i>corps</i>	Vitrine links, 2 Tablar <i>Vitrine gauche, 2 rayon</i>	Vitrine rechts, 2 Tablar <i>Vitrine droite, 2 rayon</i>		
Grundelement mit Sockel <i>élément de base</i> avec socle	Lack	<i>verni</i>	Nr. 1900	Nr. 1901	768.-	Nr. 1902	1282.-	Nr. 1903	1143.-	Nr. 1904	Nr. 1905	1507.-
	Furnier	<i>plaqué</i>	Nr. 1906	Nr. 1907	886.-	Nr. 1908	1378.-	Nr. 1909	1346.-	Nr. 1910	Nr. 1911	1742.-
	Furnier 45°	<i>plaqué 45°</i>	Nr. 1912	Nr. 1913	982.-	Nr. 1914	1464.-					
	Glas	<i>verre</i>	Nr. 1918	Nr. 1919	961.-	Nr. 1920	1571.-					

Aufbauelement <i>élément</i> <i>modulaire</i>	Lack	<i>verni</i>	Nr. 3900	Nr. 3901	768.-	Nr. 3902	1282.-	Nr. 3903	1143.-	Nr. 3904	Nr. 3905	1507.-
	Furnier	<i>plaqué</i>	Nr. 3906	Nr. 3907	886.-	Nr. 3908	1378.-	Nr. 3909	1346.-	Nr. 3910	Nr. 3911	1742.-
	Furnier 45°	<i>plaqué 45°</i>	Nr. 3912	Nr. 3913	982.-	Nr. 3914	1464.-					
	Glas	<i>verre</i>	Nr. 3918	Nr. 3919	961.-	Nr. 3920	1571.-					

Beleuchtung für Grund- und Aufbauelement seitlich Rasterhöhe 6, Tiefe 43cm
Eclairage latéral pour éléments de base et modulaire à hauteur du module 6, profondeur 43 cm

Nische <i>Niche</i>	Vitrine li <i>Vitrine g.</i>	Vitrine re <i>Vitrine dr.</i>		
Nr. 9070	618.-	Nr. 9071	Nr. 9072	618.-

Für die **Wandmontage** wird das Aufbauelement verwendet.
Bitte Beschläge für Wandmontage pro Element dazu bestellen.
Un élément modulaire est utilisé pour le montage au mur.

1 Set Wandhängebeschlag <i>Garniture de fixation</i>	Nr. 9990
	41.-

Aufsatzelement <i>élément</i> <i>modulaire</i> <i>supérieur</i>	Lack	<i>verni</i>	Nr. 5900	Nr. 5901	768.-
	Furnier	<i>plaqué</i>	Nr. 5906	Nr. 5907	886.-
	Furnier 45°	<i>plaqué 45°</i>	Nr. 5912	Nr. 5913	982.-
	Glas	<i>verre</i>	Nr. 5918	Nr. 5919	961.-

Nr. 5903	1143.-	Nr. 5904	Nr. 5905	1507.-
Nr. 5909	1346.-	Nr. 5910	Nr. 5911	1742.-

Beleuchtung für Aufsatzelement seitlich Rasterhöhe 6, Tiefe 43cm
Eclairage latéral pour élément modulaire supérieur à hauteur du module 6, profondeur 43 cm

Nische <i>Niche</i>	Vitrine li <i>Vitrine g.</i>	Vitrine re <i>Vitrine dr.</i>		
Nr. 9270	618.-	Nr. 9271	Nr. 9272	618.-

Unsichtbarer Schalter

Funktioniert bei verspiegelten Oberflächen nur auf der Möbelinnenseite

Interrupteur invisible

Fonctionne uniquement à l'intérieur des meubles avec des surfaces en miroir

Nr. 9965
86.-

Bluetooth-Dimmer mit zusätzlicher Fernbedienung

4 LED-Leuchten können via 2-Kanäle mittels Smartphone-App oder Fernbedienung ein-, ausgeschaltet und gedimmt werden.
Variateur Bluetooth avec télécommande; réglage de la luminosité.
Les 2 lampes LED peuvent être allumées ou éteintes séparément.



Nr. 9929
297.-

Raster 6: Höhe 110.4 cm

Module 6: hauteur 110,4 cm

Breite 84 cm, Tiefe 43 cm

Largeur 84 cm, profondeur 43 cm

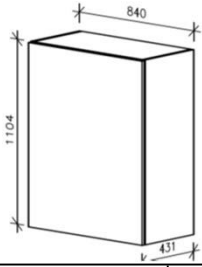

Typ/type		2 Türen 2 Tablar 2 portes 2		6 Schubladen 6 tiroirs		Nische 2 Tablar niche, 2	Korpus corps	Vitrine 2 Tablar vitrine 2	2 Türen 2 portes
Grundelement mit Sockel <i>élément de base</i> avec socle	Lack <i>verni</i>	Nr. 1924	961.-	Nr. 1925	1496.-	Nr. 1926	1410.-	Nr. 1927	2009.-
	Furnier <i>plaqué</i>	Nr. 1930	1143.-	Nr. 1931	1656.-	Nr. 1932	1635.-	Nr. 1933	2245.-
	Furnier 45° <i>plaqué 45°</i>	Nr. 1936	1293.-	Nr. 1937	1806.-				
	Glas <i>verre</i>	Nr. 1942	1250.-	Nr. 1943	1849.-				

Aufbauelement <i>élément</i> <i>modulaire</i>	Lack <i>verni</i>	Nr. 3924	961.-	Nr. 3925	1496.-	Nr. 3926	1410.-	Nr. 3927	2009.-
	Furnier <i>plaqué</i>	Nr. 3930	1143.-	Nr. 3931	1656.-	Nr. 3932	1635.-	Nr. 3933	2245.-
	Furnier 45° <i>plaqué 45°</i>	Nr. 3936	1293.-	Nr. 3937	1806.-				
	Glas <i>verre</i>	Nr. 3942	1250.-	Nr. 3943	1849.-				

Beleuchtung für Grund- und Aufbauelement seitlich Rasterhöhe 6, Tiefe 43cm
Eclairage latéral pour éléments de base et modulaire à hauteur du module 6, profondeur 43 cm

Nische Niche	Vitrine Vitrine
Nr. 9110	618.-
	Nr. 9111
	618.-

Unsichtbarer Schalter

Funktioniert bei verspiegelten Oberflächen nur auf der Möbelinnenseite

Interrupteur invisible

Fonctionne uniquement à l'intérieur des meubles avec des surfaces en miroir

Nr. 9965
86.-

Für die **Wandmontage** wird das Aufbauelement verwendet.
Bitte Beschläge für Wandmontage pro Element dazu bestellen.
Un élément modulaire est utilisé pour le montage au mur.

1 Set Wandhängebeschlag <i>Garniture de fixation</i>	Nr. 9990
	41.-

Bluetooth-Dimmer mit zusätzlicher Fernbedienung

4 LED-Leuchten können via 2-Kanäle mittels Smartphone-App oder Fernbedienung ein-, ausgeschaltet und gedimmt werden.
Variateur Bluetooth avec télécommande; réglage de la luminosité.
Les 2 lampes LED peuvent être allumées ou éteintes séparément.

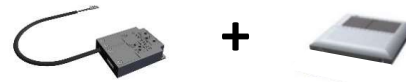

Nr. 9929
297.-

Raster 6: Höhe 110.4 cm

Module 6: hauteur 110,4 cm

Breite 108 cm, Tiefe 43 cm

Largeur 108 cm, profondeur 43 cm

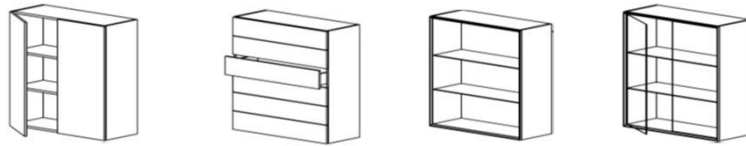
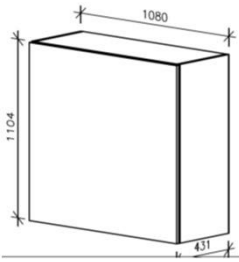

Typ/type		2 Türen 2 Tablar 2 portes 2 rayons	6 Schubladen 6 tiroirs	Nische 2 Tablar niche, 2 rayons	Korpus corps	Vitrine 2 Tablar vitrine 2 rayons	2 Türen 2 portes		
Grundelement mit Sockel <i>élément de base</i> avec socle	Lack <i>verni</i>	Nr. 1948	1068.-	Nr. 1949	1635.-	Nr. 1950	1635.-	Nr. 1951	2352.-
	Furnier <i>plaqué</i>	Nr. 1954	1314.-	Nr. 1955	1860.-	Nr. 1956	1881.-	Nr. 1957	2587.-
	Furnier 45° <i>plaqué 45°</i>	Nr. 1960	1507.-	Nr. 1961	2042.-				
	Glas <i>verre</i>	Nr. 1966	1421.-	Nr. 1967	2063.-				

Aufbauelement <i>élément</i> <i>modulaire</i>		Nr. 3948	1068.-	Nr. 3949	1635.-	Nr. 3950	1635.-	Nr. 3951	2352.-
	Lack <i>verni</i>	Nr. 3948	1068.-	Nr. 3949	1635.-	Nr. 3950	1635.-	Nr. 3951	2352.-
	Furnier <i>plaqué</i>	Nr. 3954	1314.-	Nr. 3955	1860.-	Nr. 3956	1881.-	Nr. 3957	2587.-
	Furnier 45° <i>plaqué 45°</i>	Nr. 3960	1507.-	Nr. 3961	2042.-				
	Glas <i>verre</i>	Nr. 3966	1421.-	Nr. 3967	2063.-				

Beleuchtung für Grund- und Aufbauelement seitlich Rasterhöhe 6, Tiefe 43cm
Eclairage latéral pour éléments de base et modulaire à hauteur du module 6,
profondeur 43 cm

Nische <i>Niche</i>	Vitrine <i>Vitrine</i>
Nr. 9150	618.-
Nr. 9151	618.-

Unsichtbarer Schalter

Funktioniert bei verspiegelten Oberflächen nur auf der Möbelinnenseite

Interrupteur invisible

Fonctionne uniquement à l'intérieur des meubles avec des surfaces en miroir

Nr. 9965
86.-

Für die **Wandmontage** wird das Aufbauelement verwendet.
Bitte Beschläge für Wandmontage pro Element dazu bestellen.
Un élément modulaire est utilisé pour le montage au mur.

1 Set Wandhängebeschlag <i>Garniture de fixation</i>	Nr. 9990
	41.-

Bluetooth-Dimmer mit zusätzlicher Fernbedienung

4 LED-Leuchten können via 2-Kanäle mittels Smartphone-App
oder Fernbedienung ein-, ausgeschaltet und gedimmt werden.
Variateur Bluetooth avec télécommande; réglage de la luminosité.
Les 2 lampes LED peuvent être allumées ou éteintes séparément.

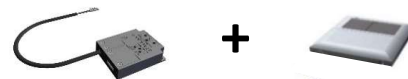

Nr. 9929
297.-

Raster 7: Höhe 128.8 cm

Module 7: hauteur 128,8 cm

Der **Korpus** ist standardmässig in Decor hellgrau.
 Die **Nische/Vitrine** kann in Lack oder Furnier gewählt werden;
 dabei bitte eventuelle Absetzung von Nischen-**Rückwand** und
-Frontrahmen angeben.
 Bitte **Beschläge** für eventuelle Wandmontage bestellen.
 Die Vitrinentür und die Vitrinentablare sind immer in Klarglas
 Achtung: Das Möbel ist mit Sockel und Abdeckblatt um 3 cm höher.

*La couleur standard du corps est en décor gris clair.
 La niche/vitrine est vernie ou en plaqué au choix;
 veuillez indiquer le contraste éventuel des dos de niche et des
 cadres de la face.
 N'oubliez pas de commander les garnitures de fixation au mur.
 Les portes et les rayons des vitrines sont toujours en verre.
 Attention: la hauteur de l'élément est avec socle et plateau plus 3 cm.*

Breite 42 cm, Tiefe 43 cm

Largeur 42 cm, profondeur 43 cm

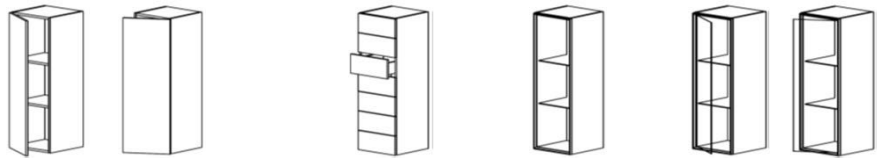
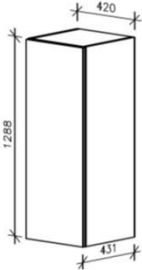

Typ/type		Tür links, 2 Tablar	Tür rechts, 2 Tablar		7 Schubladen		Nische	Korpus	Vitrine links, 2 Tablar	Vitrine rechts, 2 Tablar	
		porte gauche, 2 rayon	porte droite, 2 rayon		7 tiroirs		niche	corps	Vitrine gauche, 2 rayon	Vitrine droite, 2 rayon	
Grundelement mit Sockel	Lack verni	Nr. 1972	Nr. 1973	790.-	Nr. 1974	1357.-	Nr. 1975	1153.-	Nr. 1976	Nr. 1977	1560.-
élément de base avec socle	Furnier plaqué	Nr. 1978	Nr. 1979	897.-	Nr. 1980	1432.-	Nr. 1981	1367.-	Nr. 1982	Nr. 1983	1753.-
	Furnier 45° plaqué 45°	Nr. 1984	Nr. 1985	993.-	Nr. 1986	1528.-					
	Glas verre	Nr. 1990	Nr. 1991	972.-	Nr. 1992	1646.-					

Aufbauelement	Lack verni	Nr. 3972	Nr. 3973	790.-	Nr. 3974	1357.-	Nr. 3975	1153.-	Nr. 3976	Nr. 3977	1560.-
élément modulaire	Furnier plaqué	Nr. 3978	Nr. 3979	897.-	Nr. 3980	1432.-	Nr. 3981	1367.-	Nr. 3982	Nr. 3983	1753.-
	Furnier 45° plaqué 45°	Nr. 3984	Nr. 3985	993.-	Nr. 3986	1528.-					
	Glas verre	Nr. 3990	Nr. 3991	972.-	Nr. 3992	1646.-					

Beleuchtung für Grund- und Aufbauelement seitlich Rasterhöhe 7, Tiefe 43cm
Eclairage latéral pour éléments de base et modulaire à hauteur du module 7, profondeur 43 cm

Nische		Vitrine li	Vitrine re	
Niche		Vitrine g.	Vitrine dr.	
Nr. 9035	640.-	Nr. 9036	Nr. 9037	640.-

Für die **Wandmontage** wird das Aufbauelement verwendet.
 Bitte Beschläge für Wandmontage pro Element dazu bestellen.
 Un élément modulaire est utilisé pour le montage au mur.

1 Set Wandhängebeschlag	Nr. 9990
Garniture de fixation	41.-

Aufsatzelement	Lack verni	Nr. 5972	Nr. 5973	790.-
élément modulaire supérieure	Furnier plaqué	Nr. 5978	Nr. 5979	897.-
	Furnier 45° plaqué 45°	Nr. 5984	Nr. 5985	993.-
	Glas verre	Nr. 5990	Nr. 5991	972.-

Nr. 5975	1153.-	Nr. 5976	Nr. 5977	1560.-
Nr. 5981	1367.-	Nr. 5982	Nr. 5983	1753.-

Beleuchtung für Aufsatzelement seitlich Rasterhöhe 7, Tiefe 43cm
Eclairage latéral pour élément modulaire supérieur à hauteur du module 7, profondeur 43 cm

Nische		Vitrine li	Vitrine re	
Niche		Vitrine g.	Vitrine dr.	
Nr. 9240	640.-	Nr. 9241	Nr. 9242	640.-

Unsichtbarer Schalter
 Funktioniert bei verspiegelten Oberflächen nur auf der Möbelinnenseite
Interrupteur invisible
 Fonctionne uniquement à l'intérieur des meubles avec des surfaces en miroir

Nr. 9965
86.-

Bluetooth-Dimmer mit zusätzlicher Fernbedienung
 4 LED-Leuchten können via 2-Kanäle mittels Smartphone-App oder Fernbedienung ein-, ausgeschaltet und gedimmt werden.
 Variateur Bluetooth avec télécommande; réglage de la luminosité.
 Les 2 lampes LED peuvent être allumées ou éteintes séparément.

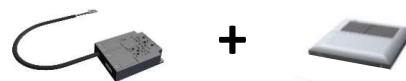

Nr. 9929
297.-

Raster 7: Höhe 128.8 cm

Module 7: hauteur 128,8 cm

Breite 54 cm, Tiefe 43 cm

Largeur 54 cm, profondeur 43 cm

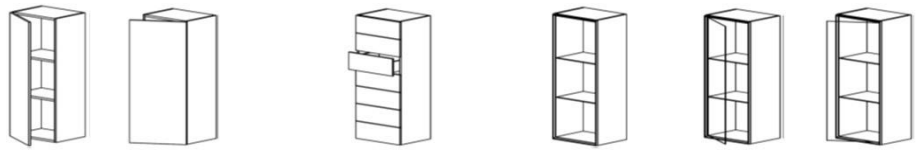
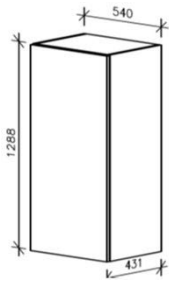

Typ/type		Tür links, 2 Tablar porte gauche, 2 rayon	Tür rechts, 2 Tablar porte droite, 2 rayon		7 Schubladen 7 tiroirs		Nische 1 Tablar niche 2 rayon	Korpus corps	Vitrine links, 2 Tablar Vitrine gauche, 2 rayon	Vitrine rechts, 2 Tablar Vitrine droite, 2 rayon	
Grundelement mit Sockel élément de base avec socle	Lack verni	Nr. 1996	Nr. 1997	854.-	Nr. 1998	1432.-	Nr. 1999	1282.-	Nr. 2000	Nr. 2001	1731.-
	Furnier plaqué	Nr. 2002	Nr. 2003	993.-	Nr. 2004	1549.-	Nr. 2005	1496.-	Nr. 2006	Nr. 2007	1956.-
	Furnier 45° plaqué 45°	Nr. 2008	Nr. 2009	1089.-	Nr. 2010	1656.-					
	Glas verre	Nr. 2014	Nr. 2015	1068.-	Nr. 2016	1763.-					

Aufbauelement élément modulaire	Lack verni	Nr. 3996	Nr. 3997	854.-	Nr. 3998	1432.-	Nr. 3999	1282.-	Nr. 4000	Nr. 4001	1731.-
	Furnier plaqué	Nr. 4002	Nr. 4003	993.-	Nr. 4004	1549.-	Nr. 4005	1496.-	Nr. 4006	Nr. 4007	1956.-
	Furnier 45° plaqué 45°	Nr. 4008	Nr. 4009	1089.-	Nr. 4010	1656.-					
	Glas verre	Nr. 4014	Nr. 4015	1068.-	Nr. 4016	1763.-					

Beleuchtung für Grund- und Aufbauelement seitlich Rasterhöhe 7, Tiefe 43cm
Eclairage latéral pour éléments de base et modulaire à hauteur module 7, profondeur 43 cm

Nische Niche	Vitrine li Vitrine g.	Vitrine re Vitrine dr.	
Nr. 9075	640.-	Nr. 9076	Nr. 9077 640.-

Für die **Wandmontage** wird das Aufbauelement verwendet.
 Bitte Beschläge für Wandmontage pro Element dazu bestellen.
Un élément modulaire est utilisé pour le montage au mur.

1 Set Wandhängebeschlag Garniture de fixation	Nr. 9990 41.-
--	------------------

N'oubliez pas de commander une garniture de fixation par élément.

Aufsatzelement élément modulaire supérieur	Lack verni	Nr. 5996	Nr. 5997	854.-
	Furnier plaqué	Nr. 6002	Nr. 6003	993.-
	Furnier 45° plaqué 45°	Nr. 6008	Nr. 6009	1089.-
	Glas verre	Nr. 6014	Nr. 6015	1068.-

Nr. 5999	1282.-	Nr. 6000	Nr. 6001	1731.-
Nr. 6005	1496.-	Nr. 6006	Nr. 6007	1956.-

Beleuchtung für Aufsatzelement seitlich Rasterhöhe 7, Tiefe 43cm
Eclairage latéral pour élément modulaire supérieur à hauteur du module 7, profondeur 43 cm

Nische Niche	Vitrine li Vitrine g.	Vitrine re Vitrine dr.	
Nr. 9275	640.-	Nr. 9276	Nr. 9277 640.-

Unsichtbarer Schalter

Funktioniert bei verspiegelten Oberflächen nur auf der Möbelinnenseite

Interrupteur invisible

Fonctionne uniquement à l'intérieur des meubles avec des surfaces en miroir

Nr. 9965 86.-

Bluetooth-Dimmer mit zusätzlicher Fernbedienung

4 LED-Leuchten können via 2-Kanäle mittels Smartphone-App oder Fernbedienung ein-, ausgeschaltet und gedimmt werden.
Variateur Bluetooth avec télécommande; réglage de la luminosité.
Les 2 lampes LED peuvent être allumées ou éteintes séparément.

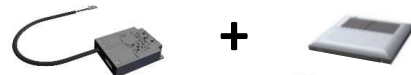

Nr. 9929 297.-

Raster 7: Höhe 128.8 cm

Module 7: hauteur 128,8 cm

Breite 84 cm, Tiefe 43 cm

Largeur 84 cm, profondeur 43 cm

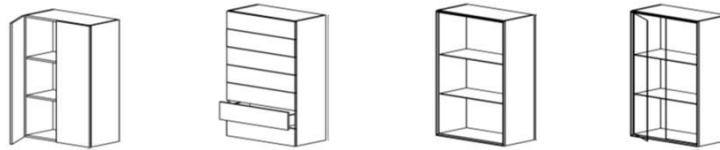
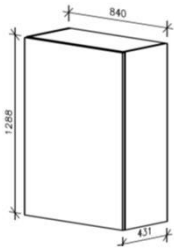

Typ/type		2 Türen 2 Tablar 2 portes 2 rayons	7 Schubladen 7 tiroirs	Nische 2 Tablar niche, 2 rayons	Korpus corps	Vitrine 2 Tablar vitrine 2 rayons	2 Türen 2 portes		
Grundelement mit Sockel <i>élément de base</i> avec socle	Lack <i>verni</i>	Nr. 2020	1079.-	Nr. 2021	1667.-	Nr. 2022	1571.-	Nr. 2023	2256.-
	Furnier <i>plaqué</i>	Nr. 2026	1303.-	Nr. 2027	1860.-	Nr. 2028	1817.-	Nr. 2029	2502.-
	Furnier 45° <i>plaqué 45°</i>	Nr. 2032	1464.-	Nr. 2033	2020.-				
	Glas <i>verre</i>	Nr. 2038	1400.-	Nr. 2039	2084.-				

Aufbauelement <i>élément</i> modulaire	Lack <i>verni</i>	Nr. 4020	1079.-	Nr. 4021	1667.-	Nr. 4022	1571.-	Nr. 4023	2256.-
	Furnier <i>plaqué</i>	Nr. 4026	1303.-	Nr. 4027	1860.-	Nr. 4028	1817.-	Nr. 4029	2502.-
	Furnier 45° <i>plaqué 45°</i>	Nr. 4032	1464.-	Nr. 4033	2020.-				
	Glas <i>verre</i>	Nr. 4038	1400.-	Nr. 4039	2084.-				

Beleuchtung für Grund- und Aufbauelement seitlich Rasterhöhe 7, Tiefe 43cm
Eclairage latéral pour éléments de base et modulaire à hauteur du module 7, profondeur 43 cm

Nische <i>Niche</i>	Vitrine <i>Vitrine</i>
Nr. 9115	640.-
Nr. 9116	640.-

Unsichtbarer Schalter

Funktioniert bei verspiegelten Oberflächen nur auf der Möbelinnenseite

Interrupteur invisible

Fonctionne uniquement à l'intérieur des meubles avec des surfaces en miroir

Nr. 9965
86.-

Breite 108 cm, Tiefe 43 cm

Largeur 108 cm, profondeur 43 cm

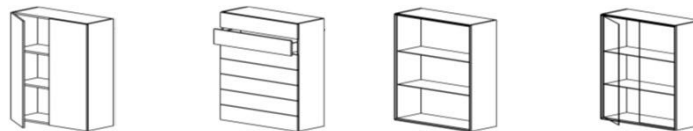
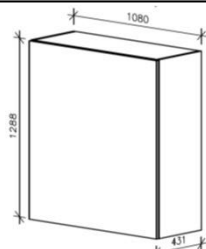

Typ/type		2 Türen 2 Tablar 2 portes 2 rayons	7 Schubladen 7 tiroirs	Nische 2 Tablar niche, 2 rayons	Korpus corps	Vitrine 2 Tablar vitrine 2 rayons	2 Türen 2 portes		
Grundelement mit Sockel <i>élément de base</i> avec socle	Lack <i>verni</i>	Nr. 2044	1218.-	Nr. 2045	1838.-	Nr. 2046	1795.-	Nr. 2047	2619.-
	Furnier <i>plaqué</i>	Nr. 2050	1496.-	Nr. 2051	2095.-	Nr. 2052	2074.-	Nr. 2053	2887.-
	Furnier 45° <i>plaqué 45°</i>	Nr. 2056	1710.-	Nr. 2057	2298.-				
	Glas <i>verre</i>	Nr. 2062	1603.-	Nr. 2063	2309.-				

Aufbauelement <i>élément</i> modulaire	Lack <i>verni</i>	Nr. 4044	1218.-	Nr. 4045	1838.-	Nr. 4046	1795.-	Nr. 4047	2619.-
	Furnier <i>plaqué</i>	Nr. 4050	1496.-	Nr. 4051	2095.-	Nr. 4052	2074.-	Nr. 4053	2887.-
	Furnier 45° <i>plaqué 45°</i>	Nr. 4056	1710.-	Nr. 4057	2298.-				
	Glas <i>verre</i>	Nr. 4062	1603.-	Nr. 4063	2309.-				

Beleuchtung für Grund- und Aufbauelement seitlich Rasterhöhe 7, Tiefe 43cm
Eclairage latéral pour éléments de base et modulaire à hauteur du module 7, profondeur 43 cm

Nische <i>Niche</i>	Vitrine <i>Vitrine</i>
Nr. 9155	640.-
Nr. 9156	640.-

Unsichtbarer Schalter

Funktioniert bei verspiegelten Oberflächen nur auf der Möbelinnenseite

Interrupteur invisible

Fonctionne uniquement à l'intérieur des meubles avec des surfaces en miroir

Nr. 9965
86.-

Bluetooth-Dimmer mit zusätzlicher Fernbedienung

4 LED-Leuchten können via 2-Kanäle mittels Smartphone-App oder Fernbedienung ein-, ausgeschaltet und gedimmt werden.
Variateur Bluetooth avec télécommande; réglage de la luminosité.
Les 2 lampes LED peuvent être allumées ou éteintes séparément.



Nr. 9929
297.-

Raster 8: Höhe 147.2 cm

Module 8: hauteur 147,2 cm

Der **Korpus** ist standardmässig in Decor hellgrau.
Die **Nische/Vitrine** kann in Lack oder Furnier gewählt werden;
dabei bitte eventuelle Absetzung von Nischen-**Rückwand** und
-Frontrahmen angeben.
Bitte **Beschläge** für eventuelle Wandmontage bestellen.
Die Vitrinentür und die Vitrinentablare sind immer in Klarglas
Achtung: Das Möbel ist mit Sockel und Abdeckblatt um 3 cm höher.

La couleur standard du corps est en décor gris clair.
La niche/vitrine est vernie ou en plaqué au choix;
veuillez indiquer le contraste éventuel des **dos de niche et des
cadres de la face**.
N'oubliez pas de commander les **garnitures de fixation** au mur.
Les portes et les rayons des vitrines sont toujours en verre.
Attention: la hauteur de l'élément est avec socle et plateau plus 3 cm.

Breite 42 cm, Tiefe 43 cm

Largeur 42 cm, profondeur 43 cm



Typ/type		Tür links, 3 Tablar porte gauche, 3 rayons	Tür rechts, 3 Tablar porte droite, 3 rayons		Nische 3 Tablar niche 3 rayon	Korpus corps	Vitrine links, 3 Tablar Vitrine gauche, 3 rayons	Vitrine rechts, 3 Tablar Vitrine droite, 3 rayons	
Grundelement mit Sockel <i>élément de base</i> avec socle	Lack verni	Nr. 2068	Nr. 2069	843.-	Nr. 2070	1282.-	Nr. 2071	Nr. 2072	1710.-
	Furnier plaqué	Nr. 2074	Nr. 2075	972.-	Nr. 2076	1507.-	Nr. 2077	Nr. 2078	1935.-
	Furnier 45° plaqué 45°	Nr. 2080	Nr. 2081	1068.-					
	Glas verre	Nr. 2086	Nr. 2087	1036.-					

Aufbauelement <i>élément</i> modulaire	Lack verni	Nr. 4068	Nr. 4069	843.-	Nr. 4070	1282.-	Nr. 4071	Nr. 4072	1710.-
	Furnier plaqué	Nr. 4074	Nr. 4075	972.-	Nr. 4076	1507.-	Nr. 4077	Nr. 4078	1935.-
	Furnier 45° plaqué 45°	Nr. 4080	Nr. 4081	1068.-					
	Glas verre	Nr. 4086	Nr. 4087	1036.-					

Beleuchtung für Grund- und Aufbauelement seitlich Raster 8, T 43cm
Eclairage latéral pour éléments de base et modulaire à hauteur du
module 8, profondeur 43 cm

Nische Niche	Vitrine li Vitrine g.	Vitrine re Vitrine dr.
Nr. 9040	672.-	Nr. 9041 Nr. 9042
		672.-

Für die **Wandmontage** wird das Aufbauelement verwendet.
Bitte Beschläge für Wandmontage pro Element dazu bestellen.
Un élément modulaire est utilisé pour le montage au mur.

1 Set Wandhängebeschlag <i>Garniture de fixation</i>	Nr. 9990
	41.-

N'oubliez pas de commander une garniture de fixation par élément.

Aufsatzelement <i>élément</i> modulaire supérieur	Lack verni	Nr. 6068	Nr. 6069	843.-	Nr. 6070	1282.-	Nr. 6071	Nr. 6072	1710.-
	Furnier plaqué	Nr. 6074	Nr. 6075	972.-	Nr. 6076	1507.-	Nr. 6077	Nr. 6078	1935.-
	Furnier 45° plaqué 45°	Nr. 6080	Nr. 6081	1068.-					
	Glas verre	Nr. 6086	Nr. 6087	1036.-					

Beleuchtung für Aufsatzelement seitlich Rasterhöhe 8, Tiefe 43cm
Eclairage latéral pour élément modulaire supérieur à hauteur du
module 8, profondeur 43 cm

Nische Niche	Vitrine li Vitrine g.	Vitrine re Vitrine dr.
Nr. 9245	672.-	Nr. 9246 Nr. 9247
		672.-

Unsichtbarer Schalter

Funktioniert bei verspiegelten Oberflächen nur auf der Möbelinnenseite

Interrupteur invisible

Fonctionne uniquement à l'intérieur des meubles avec des surfaces en miroir

Nr. 9965
86.-

Bluetooth-Dimmer mit zusätzlicher Fernbedienung

4 LED-Leuchten können via 2-Kanäle mittels Smartphone-App
oder Fernbedienung ein-, ausgeschaltet und gedimmt werden.
Variateur Bluetooth avec télécommande; réglage de la luminosité.
Les 2 lampes LED peuvent être allumées ou éteintes séparément.

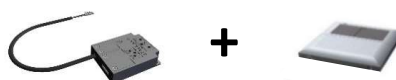

Nr. 9929
297.-

Raster 8: Höhe 147.2 cm

Module 8: hauteur 147,2 cm

Breite 54 cm, Tiefe 43 cm

Largeur 54 cm, profondeur 43 cm

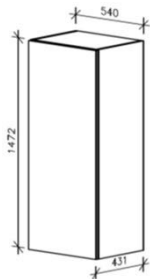

Typ/type		Tür links, 3 Tablar porte gauche, 3 rayons	Tür rechts, 3 Tablar porte droite, 3 rayons		Nische 3 Tablar niche 3 rayon	Korpus corps	Vitrine links, 3 Tablar Vitrine gauche, 3 rayons	Vitrine rechts, 3 Tablar Vitrine droite, 3 rayons	
Grundelement mit Sockel <i>élément de base avec socle</i>	Lack <i>verni</i>	Nr. 2092	Nr. 2093	929.-	Nr. 2094	1410.-	Nr. 2095	Nr. 2096	1924.-
	Furnier <i>plaqué</i>	Nr. 2098	Nr. 2099	1079.-	Nr. 2100	1656.-	Nr. 2101	Nr. 2102	2159.-
	Furnier 45° <i>plaqué 45°</i>	Nr. 2104	Nr. 2105	1207.-					
	Glas <i>verre</i>	Nr. 2110	Nr. 2111	1153.-					

Aufbauelement <i>élément modulaire</i>	Lack <i>verni</i>	Nr. 4092	Nr. 4093	929.-	Nr. 4094	1410.-	Nr. 4095	Nr. 4096	1924.-
	Furnier <i>plaqué</i>	Nr. 4098	Nr. 4099	1079.-	Nr. 4100	1656.-	Nr. 4101	Nr. 4102	2159.-
	Furnier 45° <i>plaqué 45°</i>	Nr. 4104	Nr. 4105	1207.-					
	Glas <i>verre</i>	Nr. 4110	Nr. 4111	1153.-					

Beleuchtung für Grund- und Aufbauelement seitlich Raster 8, T 43cm
Eclairage latéral pour éléments de base et modulaire à hauteur du module 8, profondeur 43 cm

Nische <i>Niche</i>	Vitrine li <i>Vitrine g.</i>	Vitrine re <i>vitrine dr.</i>
Nr. 9080	672.-	Nr. 9081 Nr. 9082 672.-

Für die **Wandmontage** wird das Aufbauelement verwendet.
Bitte Beschläge für Wandmontage pro Element dazu bestellen.
Un élément modulaire est utilisé pour le montage au mur.

N'oubliez pas de commander une garniture de fixation par élément.

1 Set Wandhängebeschlag <i>Garniture de fixation</i>	Nr. 9990 41.-
---	------------------

Aufsatzelement <i>élément modulaire supérieur</i>	Lack <i>verni</i>	Nr. 6092	Nr. 6093	929.-	Nr. 6094	1410.-	Nr. 6095	Nr. 6096	1924.-
	Furnier <i>plaqué</i>	Nr. 6098	Nr. 6099	1079.-	Nr. 6100	1656.-	Nr. 6101	Nr. 6102	2159.-
	Furnier 45° <i>plaqué 45°</i>	Nr. 6104	Nr. 6105	1207.-					
	Glas <i>verre</i>	Nr. 6110	Nr. 6111	1153.-					

Beleuchtung für Aufsatzelement seitlich Rasterhöhe 8, Tiefe 43cm
Eclairage latéral pour élément modulaire supérieur à hauteur du module 8, profondeur 43 cm

Nische <i>Niche</i>	Vitrine li <i>Vitrine g.</i>	Vitrine re <i>vitrine dr.</i>
Nr. 9280	672.-	Nr. 9281 Nr. 9282 672.-

Unsichtbarer Schalter

Funktioniert bei verspiegelten Oberflächen nur auf der Möbelinnenseite

Interrupteur invisible

Fonctionne uniquement à l'intérieur des meubles avec des surfaces en miroir

Nr. 9965 86.-

Bluetooth-Dimmer mit zusätzlicher Fernbedienung

4 LED-Leuchten können via 2-Kanäle mittels Smartphone-App oder Fernbedienung ein-, ausgeschaltet und gedimmt werden.

Variateur Bluetooth avec télécommande; réglage de la luminosité.

Les 2 lampes LED peuvent être allumées ou éteintes séparément.



Nr. 9929 297.-

Raster 8: Höhe 147.2 cm

Module 8: hauteur 147,2 cm

Breite 84 cm, Tiefe 43 cm

Largeur 84 cm, profondeur 43 cm

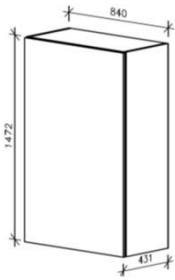

Typ/type		2 Türen 3 Tablar 2 portes 3 rayons	Nische 3 Tablar niche, 3 rayons	Korpus corps	Vitrine 3 Tablar vitrine 3 rayons	2 Türen 2 portes	
Grundelement mit Sockel <i>élément de base</i> avec socle	Lack <i>verni</i>	Nr. 2116	1228.-	Nr. 2117	1753.-	Nr. 2118	2512.-
	Furnier <i>plaqué</i>	Nr. 2122	1464.-	Nr. 2123	2009.-	Nr. 2124	2780.-
	Furnier 45° <i>plaqué 45°</i>	Nr. 2128	1667.-				
	Glas <i>verre</i>	Nr. 2134	1581.-				

Aufbauelement <i>élément</i> modulaire	Lack <i>verni</i>	Nr. 4116	1228.-	Nr. 4117	1753.-	Nr. 4118	2512.-
	Furnier <i>plaqué</i>	Nr. 4122	1464.-	Nr. 4123	2009.-	Nr. 4124	2780.-
	Furnier 45° <i>plaqué 45°</i>	Nr. 4128	1667.-				
	Glas <i>verre</i>	Nr. 4134	1581.-				

Beleuchtung seitlich Rasterhöhe 8, Tiefe 43cm
Eclairage latéral à hauteur du module 8, profondeur 43 cm

Nische <i>Niche</i>	Vitrine <i>Vitrine</i>
Nr. 9120	672.-
Nr. 9121	672.-

Unsichtbarer Schalter

Funktioniert bei verspiegelten Oberflächen nur auf der Möbelinnenseite

Interrupteur invisible

Fonctionne uniquement à l'intérieur des meubles avec des surfaces en miroir

Nr. 9965

86.-

Breite 108 cm, Tiefe 43 cm

Largeur 108 cm, profondeur 43 cm

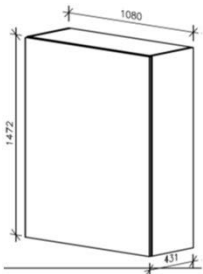

Typ/type		2 Türen 3 Tablar 2 portes 3 rayons	Nische 3 Tablar niche, 3 rayons	Korpus corps	Vitrine 3 Tablar vitrine 3 rayons	2 Türen 2 portes	
Grundelement mit Sockel <i>élément de base</i> avec socle	Lack <i>verni</i>	Nr. 2140	1367.-	Nr. 2141	2020.-	Nr. 2142	2930.-
	Furnier <i>plaqué</i>	Nr. 2146	1688.-	Nr. 2147	2309.-	Nr. 2148	3219.-
	Furnier 45° <i>plaqué 45°</i>	Nr. 2152	1935.-				
	Glas <i>verre</i>	Nr. 2158	1806.-				

Aufbauelement <i>élément</i> modulaire	Lack <i>verni</i>	Nr. 4140	1367.-	Nr. 4141	2020.-	Nr. 4142	2930.-
	Furnier <i>plaqué</i>	Nr. 4146	1688.-	Nr. 4147	2309.-	Nr. 4148	3219.-
	Furnier 45° <i>plaqué 45°</i>	Nr. 4152	1935.-				
	Glas <i>verre</i>	Nr. 4158	1806.-				

Beleuchtung seitlich Rasterhöhe 8, Tiefe 43cm
Eclairage latéral à hauteur du module 8, profondeur 43 cm

Nische <i>Niche</i>	Vitrine <i>Vitrine</i>
Nr. 9160	672.-
Nr. 9161	672.-

Unsichtbarer Schalter

Funktioniert bei verspiegelten Oberflächen nur auf der Möbelinnenseite

Interrupteur invisible

Fonctionne uniquement à l'intérieur des meubles avec des surfaces en miroir

Nr. 9965

86.-

Raster 9: Höhe: 165.6 cm**Module 9: hauteur 165.6 cm**

Der **Korpus** ist standardmässig in Decor hellgrau.
Die **Nische** kann in Lack oder Furnier gewählt werden;
dabei bitte eventuelle Absetzung von Nischen-**Rückwand** und
-Frontrahmen angeben.
Achtung: Das Möbel ist mit Sockel und Abdeckblatt um 3 cm höher.

*La couleur standard du corps est en décor gris clair.
La niche est vernie ou en plaqué au choix;
veuillez indiquer le contraste éventuel des dos de niche et des
cadres de la face.
Attention: la hauteur de l'élément est avec socle et plateau plus 3 cm.*

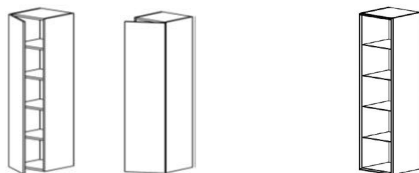
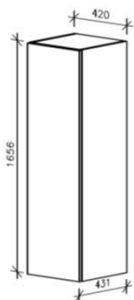
Breite 42 cm, Tiefe 43 cm**Largeur 42 cm, profondeur 43 cm**

Typ/type		Tür links, 4 Tablar porte gauche, 4 rayons	Tür rechts, 4 Tablar porte droite, 4 rayons		Nische 4 Tablar niche, 4 rayons	Korpus 4 Tablar corps
Grundelement mit Sockel <i>élément de base</i> avec socle	Lack <i>verni</i>	Nr. 2164	Nr. 2165	907.-	Nr. 2166	1560.-
	Furnier <i>plaqué</i>	Nr. 2170	Nr. 2171	1057.-	Nr. 2172	1785.-
	Furnier 45° <i>plaqué 45°</i>	Nr. 2176	Nr. 2177	1164.-		
	Glas <i>verre</i>	Nr. 2182	Nr. 2183	1121.-		

Beleuchtung für Grundelement seitlich Raster 9, T 43cm
Eclairage latéral pour éléments de base à hauteur du module 9,
profondeur 43 cm

Nische	
Niche	
Nr. 9049	725.-

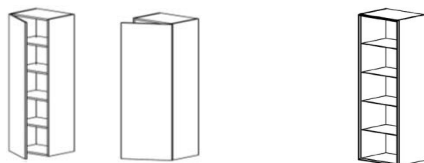
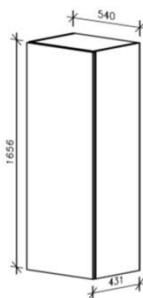
Breite 54 cm, Tiefe 43 cm**Largeur 54 cm, profondeur 43 cm**

Typ/type		Tür links, 4 Tablar porte gauche, 4 rayons	Tür rechts, 4 Tablar porte droite, 4 rayons		Nische 4 Tablar niche, 4 rayons	Korpus 4 Tablar corps
Grundelement mit Sockel <i>élément de base</i> avec socle	Lack <i>verni</i>	Nr. 2188	Nr. 2189	993.-	Nr. 2190	1721.-
	Furnier <i>plaqué</i>	Nr. 2194	Nr. 2195	1175.-	Nr. 2196	1945.-
	Furnier 45° <i>plaqué 45°</i>	Nr. 2200	Nr. 2201	1314.-		
	Glas <i>verre</i>	Nr. 2206	Nr. 2207	1250.-		

Beleuchtung für Grundelement seitlich Raster 9, T 43cm
Eclairage latéral pour éléments de base à hauteur du module 9,
profondeur 43 cm

Nische	
Niche	
Nr. 9109	725.-

Unsichtbarer Schalter

Funktioniert bei verspiegelten Oberflächen nur auf der Möbelleinnenseite

Interrupteur invisible

Fonctionne uniquement à l'intérieur des meubles avec des surfaces en miroir

Nr. 9965	
	86.-

Raster 9: Höhe: 165.6 cm

Module 9: hauteur 165.6 cm

Breite 84 cm, Tiefe 43 cm

Largeur 84 cm, profondeur 43 cm

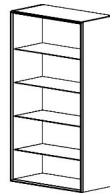
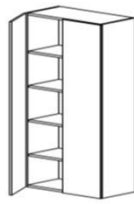
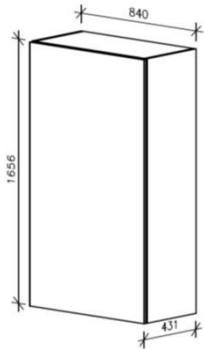

Typ/type			2 Türen 4 Tablar 2 portes 4 rayons	Nische 4 Tablar niche, 4 rayons	Korpus corps	
Grundelement mit Sockel <i>élément de base</i> avec socle	Lack	<i>verni</i>	Nr. 2212	1357.-	Nr. 2213	2116.-
	Furnier	<i>plaqué</i>	Nr. 2218	1635.-	Nr. 2219	2330.-
	Furnier 45°	<i>plaqué 45°</i>	Nr. 2224	1860.-		
	Glas	<i>verre</i>	Nr. 2230	1742.-		

Beleuchtung für Grundelement seitlich Raster 9, T 43cm
Eclairage latéral pour éléments de base à hauteur du
module 9, profondeur 43 cm

Nische	
Niche	
Nr. 9169	725.-

Breite 108 cm, Tiefe 43 cm

Largeur 108 cm, profondeur 43 cm

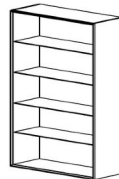
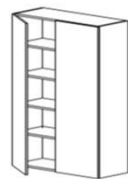
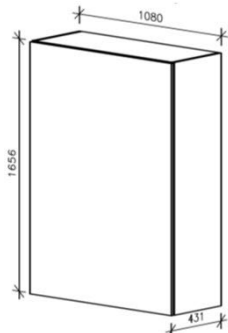

Typ/type			2 türen 4 Tablar 2 portes 4 rayons	Nische 4 Tablar niche, 4 rayons	Korpus corps	
Grundelement mit Sockel <i>élément de base</i> avec socle	Lack	<i>verni</i>	Nr. 2236	1528.-	Nr. 2237	2448.-
	Furnier	<i>plaqué</i>	Nr. 2242	1881.-	Nr. 2243	2673.-
	Furnier 45°	<i>plaqué 45°</i>	Nr. 2248	2170.-		
	Glas	<i>verre</i>	Nr. 2254	1999.-		

Beleuchtung für Grundelement seitlich Raster 9, T 43cm
Eclairage latéral pour éléments de base à hauteur du
module 9, profondeur 43 cm

Nische	
Niche	
Nr. 9229	725.-

Unsichtbarer Schalter

Funktioniert bei verspiegelten Oberflächen nur auf der Möbelinnenseite

Interrupteur invisible

Fonctionne uniquement à l'intérieur des meubles avec des surfaces en miroir

Nr. 9965	
	86.-

Bluetooth-Dimmer mit zusätzlicher Fernbedienung

4 LED-Leuchten können via 2-Kanäle mittels Smartphone-App oder Fernbedienung ein-, ausgeschaltet und gedimmt werden.
Variateur Bluetooth avec télécommande; réglage de la luminosité.
Les 2 lampes LED peuvent être allumées ou éteintes séparément.

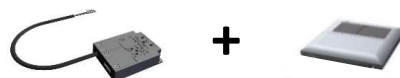

Nr. 9929	
	297.-

Raster 10: Höhe 184 cm**Module 10: hauteur 184 cm**

Der **Korpus** ist standardmässig in Decor hellgrau.
Die **Nische** kann in Lack oder Furnier gewählt werden;
dabei bitte eventuelle Absetzung von Nischen-**Rückwand** und
-Frontrahmen angeben.
Achtung: Das Möbel ist mit Sockel und Abdeckblatt um 3 cm höher.

*La couleur standard du corps est en décor gris clair.
La niche est vernie ou en plaqué au choix;
veuillez indiquer le contraste éventuel des **dos de niche et des
cadres de la face.**
Attention: la hauteur de l'élément est avec socle et plateau plus 3 cm.*

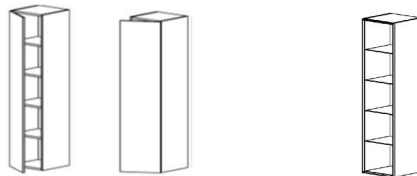
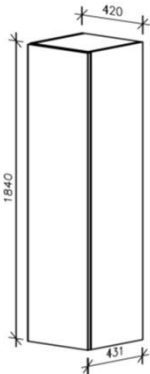
Breite 42 cm, Tiefe 43 cm**Largeur 42 cm, profondeur 43 cm**

Typ/type			Tür links, 4 Tablar porte gauche, 4 rayons	Tür rechts, 4 Tablar porte droite, 4 rayons	Nische Korpus 4 Tablar niche, corps 4 rayons	
	Grundelement mit Sockel élément de base avec socle	Lack	verni	Nr. 2260	Nr. 2261	972.-
	Furnier	plaqué	Nr. 2266	Nr. 2267	1121.-	Nr. 2268 1881.-
	Furnier 45°	plaqué 45°	Nr. 2272	Nr. 2273	1250.-	
	Glas	verre	Nr. 2278	Nr. 2279	1207.-	

Beleuchtung für Grundelement seitlich Raster 10, T 43cm
*Eclairage latéral pour éléments de base à hauteur du module 10,
profondeur 43 cm*

Nische	
Niche	
Nr. 9054	779.-

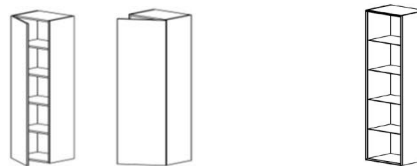
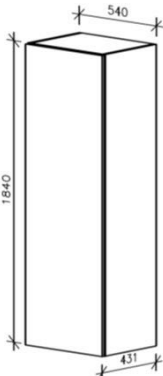
Breite 54 cm, Tiefe 43 cm**Largeur 54 cm, profondeur 43 cm**

Typ/type			Tür links, 4 Tablar porte gauche, 4	Tür rechts, 4 Tablar porte droite, 4	Nische Korpus 4 Tablar niche, corps 4 rayons	
	Grundelement mit Sockel élément de base avec socle	Lack	verni	Nr. 2284	Nr. 2285	1057.-
	Furnier	plaqué	Nr. 2290	Nr. 2291	1260.-	Nr. 2292 2063.-
	Furnier 45°	plaqué 45°	Nr. 2296	Nr. 2297	1410.-	
	Glas	verre	Nr. 2302	Nr. 2303	1335.-	

Beleuchtung für Grundelement seitlich Raster 10, T 43cm
*Eclairage latéral pour éléments de base à hauteur du module 10,
profondeur 43 cm*

Nische	
Niche	
Nr. 9114	779.-

Unsichtbarer Schalter
Funktioniert bei verspiegelten Oberflächen nur auf der Möbelseite
Interrupteur invisible
Fonctionne uniquement à l'intérieur des meubles avec des surfaces en miroir

Nr. 9965	
	86.-

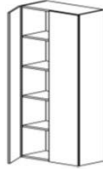
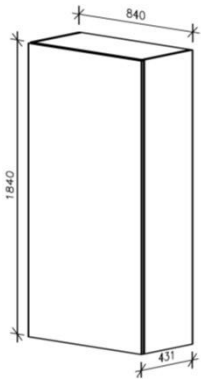
Raster 10: Höhe 184 cm**Module10: hauteur 184 cm****Breite 84 cm, Tiefe 43 cm****Largeur 84 cm, profondeur 43 cm**

Typ/type		2 Türen 4 Tablar 2 portes 4 rayons	Nische 4 Tablar niche, 4 rayons	Korpus corps	
Grundelement mit Sockel élément de base avec socle	Lack <i>verni</i>	Nr. 2308	1410.-	Nr. 2307	2223.-
	Furnier <i>plaqué</i>	Nr. 2314	1721.-	Nr. 2313	2502.-
	Furnier 45° <i>plaqué 45°</i>	Nr. 2320	1967.-		
	Glas <i>verre</i>	Nr. 2326	1838.-		

Beleuchtung für Grundelement seitlich Raster 10, T 43cm
Eclairage latéral pour éléments de base à hauteur du
 module 8, profondeur 43 cm

Nische Niche	
Nr. 9174	779.-

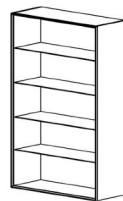
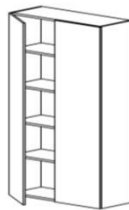
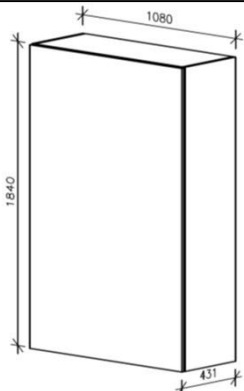
Breite 108 cm, Tiefe 43 cm**Largeur 108 cm, profondeur 43 cm**

Typ/type		2 Türen 4 Tablar 2 portes 4 rayons	Nische 4 Tablar niche, 4 rayons	Korpus corps	
Grundelement mit Sockel élément de base avec socle	Lack <i>verni</i>	Nr. 2332	1592.-	Nr. 2331	2555.-
	Furnier <i>plaqué</i>	Nr. 2338	1988.-	Nr. 2337	2780.-
	Furnier 45° <i>plaqué 45°</i>	Nr. 2344	2298.-		
	Glas <i>verre</i>	Nr. 2350	2116.-		

Beleuchtung für Grundelement seitlich Raster 10, T 43cm
Eclairage latéral pour éléments de base à hauteur du
 module 8, profondeur 43 cm

Nische Niche	
Nr. 9234	779.-

Unsichtbarer Schalter

Funktioniert bei verspiegelten Oberflächen nur auf der Möbelinnenseite

Interrupteur invisible

Fonctionne uniquement à l'intérieur des meubles avec des surfaces en miroir

Nr. 9965
86.-

Bluetooth-Dimmer mit zusätzlicher Fernbedienung

4 LED-Leuchten können via 2-Kanäle mittels Smartphone-App
 oder Fernbedienung ein-, ausgeschaltet und gedimmt werden.
Variateur Bluetooth avec télécommande; réglage de la luminosité.
Les 2 lampes LED peuvent être allumées ou éteintes séparément.



+

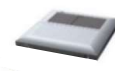

Nr. 9929
297.-

Hülle / Ummantelung

Das einzelne Möbel oder die komplette Kombination wird mit einer Hülle **ummantelt**.

Die Aussenseite **links**, die Aussenseite **rechts** und das **Abdeckblatt/blätter** sind in verschiedenen Materialien erhältlich

Mit diesen mindestens 3 Teilen wird die bestellte Kombination mit der gewünschten Hülle ummantelt.

Revêtement

Chaque meuble ou la combinaison complète est **entourée d'un revêtement**

Les côtés latéraux **gauche et droite** ainsi que **le(s) plateau(x)** sont disponibles dans différent matériaux.

La combinaison commandée qui comprend au moins ces trois éléments sera entourée du revêtement souhaité.

Aussenseiten links, Tiefe 43cm

Das Element links benötigt eine Aussenseite

Panneau latéral à gauche, profondeur 43 cm

L'élément nécessite un panneau latéral à gauche

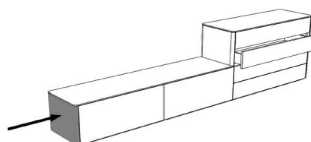

Höhe hauteur			Lack verni		Furnier plaqué	
1 Raster	mod.1	184mm	Nr. 7000	158.-	Nr. 7001	190.-
2 Raster	mod.2	368mm	Nr. 7005	201.-	Nr. 7006	244.-
3 Raster	mod.3	552mm	Nr. 7010	255.-	Nr. 7011	308.-
4 Raster	mod.4	736mm	Nr. 7015	297.-	Nr. 7016	372.-
5 Raster	mod.5	920mm	Nr. 7020	340.-	Nr. 7021	426.-
6 Raster	mod.6	1104mm	Nr. 7025	383.-	Nr. 7026	490.-
7 Raster	mod.7	1288mm	Nr. 7030	426.-	Nr. 7031	544.-
8 Raster	mod.8	1472mm	Nr. 7035	479.-	Nr. 7036	608.-
9 Raster	mod.9	1656mm	Nr. 7040	522.-	Nr. 7041	661.-
10 Raster	mod.10	1840mm	Nr. 7045	533.-	Nr. 7046	693.-

Aussenseiten rechts, Tiefe 43cm

Das Element rechts benötigt eine Aussenseite

Panneau latéral à droite, profondeur 43 cm

L'élément nécessite un panneau latéral à droite

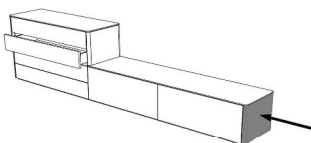

Höhe hauteur			Lack verni		Furnier plaqué	
1 Raster	mod.1	184mm	Nr. 7050	158.-	Nr. 7051	190.-
2 Raster	mod.2	368mm	Nr. 7055	201.-	Nr. 7056	244.-
3 Raster	mod.3	552mm	Nr. 7060	255.-	Nr. 7061	308.-
4 Raster	mod.4	736mm	Nr. 7065	297.-	Nr. 7066	372.-
5 Raster	mod.5	920mm	Nr. 7070	340.-	Nr. 7071	426.-
6 Raster	mod.6	1104mm	Nr. 7075	383.-	Nr. 7076	490.-
7 Raster	mod.7	1288mm	Nr. 7080	426.-	Nr. 7081	544.-
8 Raster	mod.8	1472mm	Nr. 7085	479.-	Nr. 7086	608.-
9 Raster	mod.9	1656mm	Nr. 7090	522.-	Nr. 7091	661.-
10 Raster	mod.10	1840mm	Nr. 7095	533.-	Nr. 7096	693.-

Abdeckblatt, Tiefe 43cm

Plateau, profondeur 43 cm

Um die Länge jedes Abdeckblattes zu ermitteln bitte alle Breiten der darunterliegenden Elemente **zusammen rechnen**.

Achtung: Das Gesamtmaß ist 61mm breiter als die Angaben Dies wird bei der Produktion berücksichtigt.

Pour déterminer la longueur de chaque plateau, veuillez additionner toutes les largeurs des éléments inférieurs.

Attention: la mesure totale est plus large de 61 mm que la valeur indiquée.

Cette différence est prise en considération lors de la production.

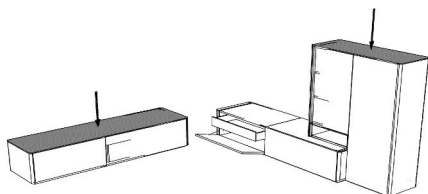

Länge Largeur	Lack verni	Furnier plaqué	Furnier 45° plaqué 45°	Glas verre				
420 mm	Nr. 7300	212.-	Nr. 7301	394.-	Nr. 7302	437.-	Nr. 7303	404.-
540 mm	Nr. 7305	233.-	Nr. 7306	415.-	Nr. 7307	469.-	Nr. 7308	426.-
840 mm	Nr. 7310	287.-	Nr. 7311	479.-	Nr. 7312	565.-	Nr. 7313	501.-
960 mm	Nr. 7315	297.-	Nr. 7316	501.-	Nr. 7317	597.-	Nr. 7318	533.-
1080 mm	Nr. 7320	319.-	Nr. 7321	522.-	Nr. 7322	629.-	Nr. 7323	554.-
1260 mm	Nr. 7325	351.-	Nr. 7326	565.-	Nr. 7327	683.-	Nr. 7328	586.-
1380 mm	Nr. 7330	372.-	Nr. 7331	586.-	Nr. 7332	715.-	Nr. 7333	618.-
1500 mm	Nr. 7335	394.-	Nr. 7336	608.-	Nr. 7337	747.-	Nr. 7338	651.-
1620 mm	Nr. 7340	415.-	Nr. 7341	640.-	Nr. 7342	779.-	Nr. 7343	683.-
1680 mm	Nr. 7345	426.-	Nr. 7346	661.-	Nr. 7347	800.-	Nr. 7348	715.-
1800 mm	Nr. 7350	447.-	Nr. 7351	693.-	Nr. 7352	843.-	Nr. 7353	747.-
1920 mm	Nr. 7355	469.-	Nr. 7356	725.-	Nr. 7357	886.-	Nr. 7358	779.-
2040 mm	Nr. 7360	479.-	Nr. 7361	768.-	Nr. 7362	929.-	Nr. 7363	800.-
2100 mm	Nr. 7365	490.-	Nr. 7366	800.-	Nr. 7367	982.-	Nr. 7368	822.-
2160 mm	Nr. 7370	501.-	Nr. 7371	832.-	Nr. 7372	1025.-	Nr. 7373	832.-
2220 mm	Nr. 7375	511.-	Nr. 7376	854.-	Nr. 7377	1046.-	Nr. 7378	854.-
2340 mm	Nr. 7380	522.-	Nr. 7381	875.-	Nr. 7382	1068.-	Nr. 7383	886.-
2460 mm	Nr. 7385	544.-	Nr. 7386	886.-	Nr. 7387	1100.-	Nr. 7388	907.-
2520 mm	Nr. 7390	554.-	Nr. 7391	907.-	Nr. 7392	1121.-	Nr. 7393	929.-
2580 mm	Nr. 7395	565.-	Nr. 7396	918.-	Nr. 7397	1153.-	Nr. 7398	950.-
2640 mm	Nr. 7400	576.-	Nr. 7401	929.-	Nr. 7402	1175.-	Nr. 7403	961.-
2700 mm	Nr. 7405	586.-	Nr. 7406	939.-	Nr. 7407	1186.-	Nr. 7408	972.-
2760 mm	Nr. 7410	597.-	Nr. 7411	950.-	Nr. 7412	1196.-	Nr. 7413	982.-
2880 mm	Nr. 7415	640.-	Nr. 7416	1014.-	Nr. 7417	1250.-	Nr. 7418	1004.-
2940 mm	Nr. 7460	661.-	Nr. 7461	1036.-	Nr. 7462	1282.-	Nr. 7463	1025.-
3000 mm	Nr. 7420	683.-	Nr. 7421	1057.-	Nr. 7422	1314.-	Nr. 7423	1036.-
3060 mm	Nr. 7465	693.-	Nr. 7466	1068.-	Nr. 7467	1335.-	Nr. 7468	1057.-
3120 mm	Nr. 7425	715.-					Nr. 7428	1079.-
3180 mm	Nr. 7470	736.-					Nr. 7473	1100.-
3240* mm	Nr. 7430	747.-					Nr. 7433	1121.-

* Diese Länge ist bei Spiegel (satiniert, grau, bronze) nicht erhältlich!

Aussenseiten links für Aufbaumöbel Tiefe 43 cm und Aufsatzmöbel (wenn auf 54 cm Element montiert)

Panneaux latéral pour élément supérieur, profondeur 43 cm, à gauche (monté sur un élément de 54 cm)

Wenn ein Aufsatzelement auf ein Grundelement montiert wird, benötigt man eine Aussenseite links

Lorsqu'un élément modulaire supérieur est monté sur un élément de base, un panneau latéral à gauche est nécessaire.

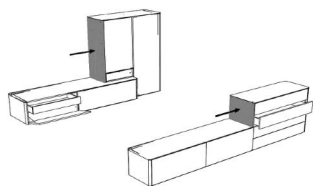

Höhe hauteur	Lack verni	Furnier plaqué
1 Raster	184mm-8mm	Nr. 7100 158.-
2 Raster	368mm-8mm	Nr. 7105 201.-
3 Raster	552mm-8mm	Nr. 7110 255.-
4 Raster	736mm-8mm	Nr. 7115 297.-
5 Raster	920mm-8mm	Nr. 7120 340.-
6 Raster	1104mm-8mm	Nr. 7125 383.-
7 Raster	1288mm-8mm	Nr. 7130 426.-
8 Raster	1472mm-8mm	Nr. 7135 479.-
9 Raster	1656mm-8mm	Nr. 7140 522.-

Aussenseiten rechts für Aufbaumöbel Tiefe 43 cm und Aufsatzmöbel (wenn auf 54 cm Element montiert)

Panneaux latéral pour élément supérieur, profondeur 43 cm, à droite (monté sur un élément de 54 cm)

Wenn ein Aufsatzelement auf ein Grundelement montiert wird, benötigt man eine Aussenseite rechts

Lorsqu'un élément modulaire supérieur est monté sur un élément de base, un panneau latéral à droite est nécessaire.

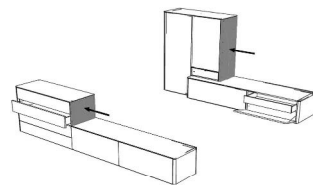

Höhe hauteur	Lack verni	Furnier plaqué
1 Raster	184mm-8mm	Nr. 7150 158.-
2 Raster	368mm-8mm	Nr. 7155 201.-
3 Raster	552mm-8mm	Nr. 7160 255.-
4 Raster	736mm-8mm	Nr. 7165 297.-
5 Raster	920mm-8mm	Nr. 7170 340.-
6 Raster	1104mm-8mm	Nr. 7175 383.-
7 Raster	1288mm-8mm	Nr. 7180 426.-
8 Raster	1472mm-8mm	Nr. 7185 479.-
9 Raster	1656mm-8mm	Nr. 7190 522.-

Preise inkl. Teuerungszuschlag von 8% ab 1. Mai 2022

Bitte rechnen Sie die Breiten der linken und rechten Elemente zusammen, welche abgedeckt werden müssen.
 Achtung: Das Gesamtmaß ist 30mm breiter als die Angaben
 Dies wird bei der Produktion berücksichtigt.

Veuillez additionner les largeurs des éléments de gauche et de droite à recouvrir. Vous obtiendrez ainsi la longueur du plateau à gauche et à droite d'un élément!
Attention: la mesure totale est plus large de 30 mm que la valeur indiquée. Cette différence est prise en considération lors de la production.

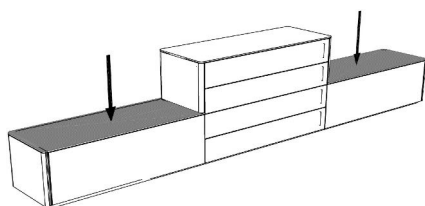

Länge Largeur	Lack verni		Furnier plaqué		Furnier 45° plaqué 45°		Glas verre	
120 mm	Nr. 7500	190.-	Nr. 7501	372.-	Nr. 7502	415.-	Nr. 7503	372.-
180 mm	Nr. 7710	190.-	Nr. 7711	372.-	Nr. 7712	415.-	Nr. 7713	372.-
240 mm	Nr. 7715	201.-	Nr. 7716	383.-	Nr. 7717	426.-	Nr. 7718	383.-
300 mm	Nr. 7505	201.-	Nr. 7506	383.-	Nr. 7507	426.-	Nr. 7508	383.-
360 mm	Nr. 7720	201.-	Nr. 7721	383.-	Nr. 7722	426.-	Nr. 7723	394.-
420 mm	Nr. 7510	212.-	Nr. 7511	394.-	Nr. 7512	437.-	Nr. 7513	404.-
480 mm	Nr. 7725	223.-	Nr. 7726	404.-	Nr. 7727	458.-	Nr. 7728	415.-
540 mm	Nr. 7515	233.-	Nr. 7516	415.-	Nr. 7517	469.-	Nr. 7518	426.-
600 mm	Nr. 7730	244.-	Nr. 7731	437.-	Nr. 7732	490.-	Nr. 7733	447.-
660 mm	Nr. 7520	255.-	Nr. 7521	447.-	Nr. 7522	511.-	Nr. 7523	469.-
720 mm	Nr. 7525	265.-	Nr. 7526	458.-	Nr. 7527	533.-	Nr. 7528	479.-
780 mm	Nr. 7735	276.-	Nr. 7736	469.-	Nr. 7737	554.-	Nr. 7738	490.-
840 mm	Nr. 7530	287.-	Nr. 7531	479.-	Nr. 7532	565.-	Nr. 7533	501.-
900 mm	Nr. 7740	297.-	Nr. 7741	490.-	Nr. 7742	586.-	Nr. 7743	522.-
960 mm	Nr. 7535	297.-	Nr. 7536	501.-	Nr. 7537	597.-	Nr. 7538	533.-
1020 mm	Nr. 7745	308.-	Nr. 7746	511.-	Nr. 7747	618.-	Nr. 7748	544.-
1080 mm	Nr. 7540	319.-	Nr. 7541	522.-	Nr. 7542	629.-	Nr. 7543	554.-
1140 mm	Nr. 7545	330.-	Nr. 7546	533.-	Nr. 7547	651.-	Nr. 7548	565.-
1200 mm	Nr. 7550	340.-	Nr. 7551	554.-	Nr. 7552	661.-	Nr. 7553	576.-
1260 mm	Nr. 7555	351.-	Nr. 7556	565.-	Nr. 7557	683.-	Nr. 7558	586.-
1320 mm	Nr. 7960	362.-	Nr. 7961	576.-	Nr. 7962	704.-	Nr. 7963	608.-
1380 mm	Nr. 7560	372.-	Nr. 7561	586.-	Nr. 7562	715.-	Nr. 7563	618.-
1440 mm	Nr. 7965	383.-	Nr. 7966	597.-	Nr. 7967	736.-	Nr. 7968	640.-
1500 mm	Nr. 7565	394.-	Nr. 7566	608.-	Nr. 7567	747.-	Nr. 7568	651.-
1560 mm	Nr. 7570	404.-	Nr. 7571	629.-	Nr. 7572	768.-	Nr. 7573	661.-
1620 mm	Nr. 7575	415.-	Nr. 7576	640.-	Nr. 7577	779.-	Nr. 7578	683.-
1680 mm	Nr. 7580	426.-	Nr. 7581	661.-	Nr. 7582	800.-	Nr. 7583	715.-
1740 mm	Nr. 7585	437.-	Nr. 7586	683.-	Nr. 7587	822.-	Nr. 7588	736.-
1800 mm	Nr. 7590	447.-	Nr. 7591	693.-	Nr. 7592	843.-	Nr. 7593	747.-
1860 mm	Nr. 7970	458.-	Nr. 7971	715.-	Nr. 7972	865.-	Nr. 7973	768.-
1920 mm	Nr. 7595	469.-	Nr. 7596	725.-	Nr. 7597	886.-	Nr. 7598	779.-
1980 mm	Nr. 7600	479.-	Nr. 7601	747.-	Nr. 7602	907.-	Nr. 7603	790.-
2040 mm	Nr. 7605	479.-	Nr. 7606	768.-	Nr. 7607	929.-	Nr. 7608	800.-
2100 mm	Nr. 7610	490.-	Nr. 7611	800.-	Nr. 7612	982.-	Nr. 7613	822.-
2160 mm	Nr. 7615	501.-	Nr. 7616	832.-	Nr. 7617	1025.-	Nr. 7618	832.-
2220 mm	Nr. 7620	511.-	Nr. 7621	854.-	Nr. 7622	1046.-	Nr. 7623	854.-
2280 mm	Nr. 7625	522.-	Nr. 7626	865.-	Nr. 7627	1057.-	Nr. 7628	875.-
2340 mm	Nr. 7630	522.-	Nr. 7631	875.-	Nr. 7632	1068.-	Nr. 7633	886.-
2400 mm	Nr. 7635	533.-	Nr. 7636	886.-	Nr. 7637	1089.-	Nr. 7638	897.-
2460 mm	Nr. 7640	544.-	Nr. 7641	886.-	Nr. 7642	1100.-	Nr. 7643	907.-
2520 mm	Nr. 7645	554.-	Nr. 7646	907.-	Nr. 7647	1121.-	Nr. 7648	929.-
2580 mm	Nr. 7650	565.-	Nr. 7651	918.-	Nr. 7652	1153.-	Nr. 7653	950.-
2640 mm	Nr. 7655	576.-	Nr. 7656	929.-	Nr. 7657	1175.-	Nr. 7658	961.-
2700 mm	Nr. 7660	586.-	Nr. 7661	939.-	Nr. 7662	1186.-	Nr. 7663	972.-
2760 mm	Nr. 7665	597.-	Nr. 7666	950.-	Nr. 7667	1196.-	Nr. 7668	982.-
2820 mm	Nr. 7670	629.-	Nr. 7671	993.-	Nr. 7672	1228.-	Nr. 7673	993.-
2880 mm	Nr. 7675	640.-	Nr. 7676	1014.-	Nr. 7677	1250.-	Nr. 7678	1004.-
2940 mm	Nr. 7680	661.-	Nr. 7681	1036.-	Nr. 7682	1282.-	Nr. 7683	1025.-
3000 mm	Nr. 7685	683.-	Nr. 7686	1057.-	Nr. 7687	1314.-	Nr. 7688	1036.-
3060 mm	Nr. 7690	693.-	Nr. 7691	1068.-	Nr. 7692	1335.-	Nr. 7693	1057.-
3120 mm	Nr. 7695	715.-					Nr. 7698	1079.-
3180 mm	Nr. 7700	736.-					Nr. 7703	1100.-
3240* mm	Nr. 7705	747.-					Nr. 7708	1121.-

* Diese Länge ist bei Spiegel (satiniert, grau, bronze) nicht erhältlich!

Wangen Höhe 13 cm

Limons, hauteur 13 cm

Die Wangen werden je nach Möbelbreite nach innen versetzt montiert.

Die Farbe kann in allen MAB-Farben ausgewählt werden.

Auch werden sie in Chrom glanz und schwarz angeboten.

Die Wangen sind mit Stellfüßen ausgestattet.

Mit Aufbauelementen planen

Achtung: nur mit der Korpusstärke 43 cm möglich

Selon la largeur du meuble, les limons sont montées à l'intérieur.

La couleur peut être choisie parmi toutes les teintes de MAB.

Ils sont disponibles également chromés brillants et noirs.

Ils sont équipés de pieds ajustables.

Ils sont prévus avec des éléments modulaires

attention: seulement avec la profondeur 43 cm

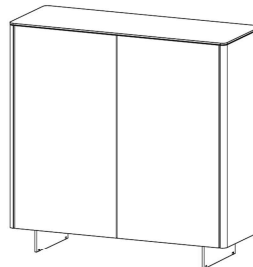
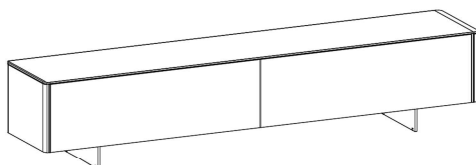

Länge Largeur	schwarz gepulvert noir poudré		Chrom glanz chrome brillant		lackiert verni		Montage montage
840 mm	Nr. 8216	447.-	Nr. 8217	501.-	Nr. 8218	501.-	100mm von aussen
960 mm	Nr. 8219	447.-	Nr. 8220	501.-	Nr. 8221	501.-	100 mm depuis l'extérieur
1080 mm	Nr. 8222	447.-	Nr. 8223	501.-	Nr. 8224	501.-	
1260 mm	Nr. 8225	469.-	Nr. 8226	522.-	Nr. 8227	522.-	275mm von aussen
1380 mm	Nr. 8228	469.-	Nr. 8229	522.-	Nr. 8230	522.-	275 mm depuis l'extérieur
1500 mm	Nr. 8231	469.-	Nr. 8232	522.-	Nr. 8233	522.-	
1620 mm	Nr. 8234	479.-	Nr. 8235	533.-	Nr. 8236	533.-	
1680 mm	Nr. 8237	479.-	Nr. 8238	533.-	Nr. 8239	533.-	
1800 mm	Nr. 8240	490.-	Nr. 8241	544.-	Nr. 8242	544.-	
1920 mm	Nr. 8243	490.-	Nr. 8244	544.-	Nr. 8245	544.-	
2040 mm	Nr. 8246	501.-	Nr. 8247	554.-	Nr. 8248	554.-	
2100 mm	Nr. 8249	501.-	Nr. 8250	554.-	Nr. 8251	554.-	
2160 mm	Nr. 8252	501.-	Nr. 8253	554.-	Nr. 8254	554.-	
2220 mm	Nr. 8255	608.-	Nr. 8256	672.-	Nr. 8257	672.-	275mm von aussen
2340 mm	Nr. 8258	608.-	Nr. 8259	672.-	Nr. 8260	672.-	mit Stützfuß in der Mitte.
2460 mm	Nr. 8261	608.-	Nr. 8262	672.-	Nr. 8263	672.-	Stützfuß immer schwarz
2520 mm	Nr. 8264	640.-	Nr. 8265	693.-	Nr. 8266	693.-	
2580 mm	Nr. 8267	640.-	Nr. 8268	693.-	Nr. 8269	693.-	275 mm depuis l'extérieur
2640 mm	Nr. 8270	640.-	Nr. 8271	693.-	Nr. 8272	693.-	avec pied d'appui au milieu.
2700 mm	Nr. 8273	661.-	Nr. 8274	715.-	Nr. 8275	715.-	Pied d'appui toujours noir
2760 mm	Nr. 8276	661.-	Nr. 8277	715.-	Nr. 8278	715.-	
2880 mm	Nr. 8279	672.-	Nr. 8280	725.-	Nr. 8281	725.-	
2940 mm	Nr. 8282	672.-	Nr. 8283	725.-	Nr. 8284	725.-	
3000 mm	Nr. 8285	693.-	Nr. 8286	747.-	Nr. 8287	747.-	
3060 mm	Nr. 8288	693.-	Nr. 8289	747.-	Nr. 8290	747.-	
3120 mm	Nr. 8291	704.-	Nr. 8292	758.-	Nr. 8293	758.-	
3180 mm	Nr. 8294	715.-	Nr. 8295	768.-	Nr. 8296	768.-	
3240 mm	Nr. 8297	725.-	Nr. 8298	779.-	Nr. 8299	779.-	

Wandmontage empfohlen:

Bitte Beschläge für Wandmontage pro Element dazu bestellen.

Attention: N'oubliez pas de commander une garniture de fixation.

1 Set Wandhängebeschlag Garniture de fixation	Nr. 9990 41.-
--	------------------

Fuss eckig Höhe 13 cm

Hauteur des pieds 13 cm

Die Füße können aussen oder nach innen versetzt montiert werden.
Die Farbe kann in allen MAB-Farben ausgewählt werden.
Auch werden sie in Chrom glanz und schwarz angeboten
Die Füße sind mit Höhenverstellung ausgestattet.
Nur mit Aufbauelementen planen in der Tiefe 43 cm und 53 cm.
Nicht möglich mit TV-Halterung und Kabellösung planen.

Les pieds peuvent être montés soit à l'extérieur, soit à l'intérieur
La couleur peut être choisie parmi toutes les teintes MAB.
Ils sont disponibles également chromés brillants et noirs.
Les pieds sont équipés d'un réglage en hauteur.
Ils sont prévus avec des éléments modulaire profondeur 43 cm et 53 cm.
Il n'est pas possible avec le support et solution de câblage.

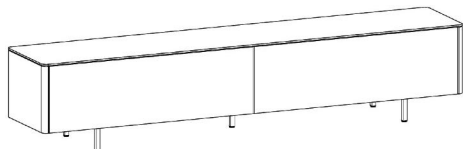

Fussmontage: **Nach innen versetzt**

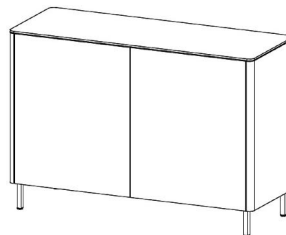

Fussmontage: **Aussen**

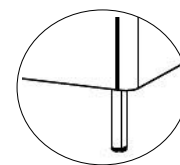

Länge <i>Largeur</i>	schwarz lackiert <i>noir laqué</i>		Chrom glanz <i>chrome brillant</i>		lackiert <i>verni</i>		Montage <i>montage</i>
420 mm	Nr. 8126	276.-	Nr. 8127	330.-	Nr. 8128	330.-	aussen <i>extérieur</i>
540 mm	Nr. 8129	276.-	Nr. 8130	330.-	Nr. 8131	330.-	
840 mm	Nr. 8132	276.-	Nr. 8133	330.-	Nr. 8134	330.-	
960 mm	Nr. 8135	276.-	Nr. 8136	330.-	Nr. 8137	330.-	
1080 mm	Nr. 8138	276.-	Nr. 8139	330.-	Nr. 8140	330.-	

1260 mm	Nr. 8141	426.-	Nr. 8142	479.-	Nr. 8143	479.-	Aussen oder nach innen versetzt mit Stützfuss in Mitte.
1380 mm	Nr. 8144	426.-	Nr. 8145	479.-	Nr. 8146	479.-	
1500 mm	Nr. 8147	426.-	Nr. 8148	479.-	Nr. 8149	479.-	Stützfuss hat gleiche Farbe wie aussen
1620 mm	Nr. 8150	437.-	Nr. 8151	490.-	Nr. 8152	490.-	
1680 mm	Nr. 8153	437.-	Nr. 8154	490.-	Nr. 8155	490.-	à l'extérieur ou décalés vers l'intérieur avec deux pieds d'appui au milieu.
1800 mm	Nr. 8156	437.-	Nr. 8157	490.-	Nr. 8158	490.-	
1920 mm	Nr. 8159	437.-	Nr. 8160	490.-	Nr. 8161	490.-	Pied d'appui: même couleurs que extérieur
2040 mm	Nr. 8162	447.-	Nr. 8163	501.-	Nr. 8164	501.-	
2100 mm	Nr. 8165	447.-	Nr. 8166	501.-	Nr. 8167	501.-	
2160 mm	Nr. 8168	447.-	Nr. 8169	501.-	Nr. 8170	501.-	

2220 mm	Nr. 8171	554.-	Nr. 8172	608.-	Nr. 8173	608.-	Aussen oder nach innen versetzt mit zwei Stützfüssen in Mitte.
2340 mm	Nr. 8174	554.-	Nr. 8175	608.-	Nr. 8176	608.-	
2460 mm	Nr. 8177	586.-	Nr. 8178	651.-	Nr. 8179	651.-	Stützfüsse haben gleiche Farbe wie aussen
2520 mm	Nr. 8180	586.-	Nr. 8181	651.-	Nr. 8182	651.-	
2580 mm	Nr. 8183	608.-	Nr. 8184	672.-	Nr. 8185	672.-	à l'extérieur ou décalés vers l'intérieur avec deux pieds d'appui au milieu.
2640 mm	Nr. 8186	608.-	Nr. 8187	672.-	Nr. 8188	672.-	
2700 mm	Nr. 8189	608.-	Nr. 8190	672.-	Nr. 8191	672.-	Pieds d'appui: même couleurs que extérieur
2760 mm	Nr. 8192	640.-	Nr. 8193	693.-	Nr. 8194	693.-	
2880 mm	Nr. 8195	640.-	Nr. 8196	693.-	Nr. 8197	693.-	
2940 mm	Nr. 8198	651.-	Nr. 8199	704.-	Nr. 8200	704.-	
3000 mm	Nr. 8201	651.-	Nr. 8202	704.-	Nr. 8203	704.-	
3060 mm	Nr. 8204	661.-	Nr. 8205	715.-	Nr. 8206	715.-	
3120 mm	Nr. 8207	661.-	Nr. 8208	715.-	Nr. 8209	715.-	
3180 mm	Nr. 8210	672.-	Nr. 8211	725.-	Nr. 8212	725.-	
3240 mm	Nr. 8213	672.-	Nr. 8214	725.-	Nr. 8215	725.-	

Achtung: Bitte geben sie die Position der Füße an.
Attention: veuillez indiquer la position des pieds souhaitée

Wandmontage empfohlen:

Bitte Beschläge für Wandmontage pro Element dazu bestellen.
Attention: N'oubliez pas de commander une garniture de fixation.

1 Set Wandhängebeschlag <i>Garniture de fixation</i>	Nr. 9990 41.-
---	------------------

Fuss rund Höhe 20.5 cm**Hauteur des pieds 20.5 cm**

Die Füße können aussen oder nach innen versetzt montiert werden.
 Die Farbe kann in allen MAB-Farben ausgewählt werden.
 Die Füße sind mit Höhenverstellung ausgestattet.
 Nur mit Aufbauelementen planen in der Tiefe 43 cm und 53 cm.
 Nicht möglich mit TV-Halterung und Kabellösung planen.

*Les pieds peuvent être montés soit à l'extérieur, soit à l'intérieur
 La couleur peut être choisie parmi toutes les teintes MAB.
 Les pieds sont équipés d'un réglage en hauteur.
 Ils sont prévus avec des éléments modulaires profondeur 43 cm et 53 cm.
 Il n'est pas possible avec le support et solution de câblage.*

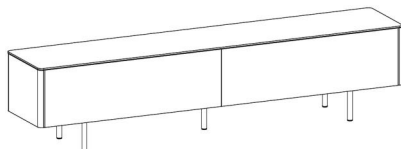
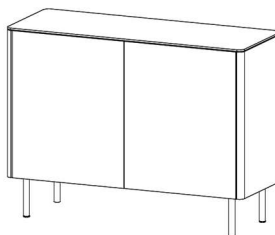
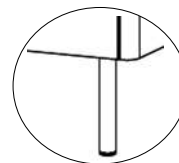
Fussmontage: **Nach innen versetzt**Fussmontage: **Aussen**

Länge <i>Largeur</i>	lackiert <i>verni</i>	Montage <i>montage</i>
420 mm	Nr. 8090	319.-
540 mm	Nr. 8091	319.-
840 mm	Nr. 8092	372.-
960 mm	Nr. 8093	372.-
1080 mm	Nr. 8094	372.-

1260 mm	Nr. 8095	479.-	Aussen oder nach innen versetzt
1380 mm	Nr. 8096	479.-	mit Stützfuss in Mitte.
1500 mm	Nr. 8097	479.-	Stützfuss hat gleiche Farbe wie aussen
1620 mm	Nr. 8098	490.-	
1680 mm	Nr. 8099	490.-	<i>à l'extérieur ou décalés vers l'intérieur</i>
1800 mm	Nr. 8100	490.-	<i>avec deux pieds d'appui au milieu.</i>
1920 mm	Nr. 8101	490.-	<i>Pied d'appui: même couleurs</i>
2040 mm	Nr. 8102	501.-	<i>que extérieur</i>
2100 mm	Nr. 8103	501.-	
2160 mm	Nr. 8104	501.-	

2220 mm	Nr. 8105	779.-	Aussen oder nach innen versetzt
2340 mm	Nr. 8106	779.-	mit zwei Stützfüssen in Mitte.
2460 mm	Nr. 8107	779.-	Stützfüsse haben gleiche Farbe
2520 mm	Nr. 8108	779.-	wie aussen
2580 mm	Nr. 8109	790.-	
2640 mm	Nr. 8110	790.-	<i>à l'extérieur ou décalés vers l'intérieur</i>
2700 mm	Nr. 8111	800.-	<i>avec deux pieds d'appui au milieu.</i>
2760 mm	Nr. 8112	800.-	<i>Pieds d'appui: même couleurs</i>
2880 mm	Nr. 8113	800.-	<i>que extérieur</i>
2940 mm	Nr. 8114	811.-	
3000 mm	Nr. 8115	811.-	
3060 mm	Nr. 8116	811.-	
3120 mm	Nr. 8117	832.-	
3180 mm	Nr. 8118	832.-	
3240 mm	Nr. 8119	832.-	

Achtung: Bitte geben sie die Position der Füße an.
Attention: veuillez indiquer la position des pieds souhaitée

Wandmontage empfohlen:

Bitte Beschläge für Wandmontage pro Element dazu bestellen.
Attention: N'oubliez pas de commander une garniture de fixation.

1 Set Wandhängebeschlag <i>Garniture de fixation</i>	Nr. 9990 41.-
---	------------------

Kabellösung für Raster 2, Tiefe 54 cm**Solution de câblage, meubles mod. 2, prof. 54 cm****Kabellösung ohne TV-Säule****Solution de câblage sans le support TV**

Für die Kabellösung werden Korpusse in der Tiefe 43cm benötigt,
 die Abdeckplatte in Tiefe 43cm
 die Aussenseite in der Tiefe 54cm
 Pro Element eine Kabellösung oder Blindabdeckung einplanen

*Pour la solution de câblage, des profondeurs de 43 cm pour le corps
 de 43 cm pour le plateaux
 de 54 cm pour les panneaux latéraux sont nécessaires
 Par élément commande une solution de câblage ou faux couvercler*

**Klappe für Kabellösung****Rabat pour la solution de câblage**

Beim Element mit Kabellösung (hier z.B. Element rechts) ist oben eine Klappe vorgesehen.
 In der Mitte der Klappe ist ein Ausschnitt zum Öffnen der Klappe.
 Je nach Länge der Klappe wird 1 oder 2 Kabelausschnitt gemacht, Siehe *
 Bei diesem Element mit Kabellösung wird ein Element in der Tiefe 43cm benötigt.
 Das Abdeckblatt auch Tiefe 43cm, aber die Seiten in der Tiefe 54 cm

*Pour un élément avec solution de câblage (p.ex. Ici élément à droit)
 nous utilisons un élément de 43 de profondeur.
 Au milieu du rabat, il y a une ouverture pour ouvrir le rabat.
 Selon la longueur du rabat, 1 ou 2 découpes pour les câbles sont faites. Voir *
 L'élément pour la solution de câblage a toujours une profondeur de 43 cm.
 Le plateau de couverture a aussi une pforondeur de 43 cm, ses côtés toutefois
 une profondeur de 54 cm.*

Klappe für Kabellösung (ohne TV-Säule) <i>porte basculante solution de câblage (sans support TV)</i>					
Lack verni			Glas/Furnier verre/plaqué		
420	Nr. 7200	907.-	Nr. 7210	982.-	*
540	Nr. 7201	907.-	Nr. 7211	982.-	*
840	Nr. 7202	961.-	Nr. 7212	1014.-	*
1080	Nr. 7203	961.-	Nr. 7213	1014.-	*
1260	Nr. 7204	1046.-	Nr. 7214	1121.-	**
1620	Nr. 7205	1068.-	Nr. 7215	1175.-	**
1680	Nr. 7206	1068.-	Nr. 7216	1175.-	**
2160	Nr. 7207	1175.-	Nr. 7217	1282.-	**

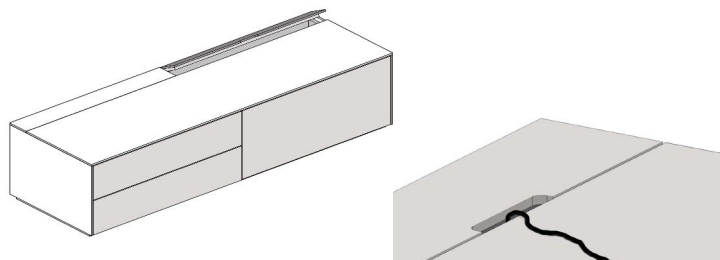

*	Mit einem Kabelausschnitt avec 1 passe-câble
**	Mit zwei Kabelausschnitten avec 2 passe-câbles

Blindabdeckung ohne Kabellösung**Faux couvercler sans solution de câblage**

Beim Element ohne Kabellösung (hier z.B. Element links) ist eine Blindabdeckung vorgesehen
 Da wird das Element mit der Tiefe 54cm verwendet.
 Das Abdeckblatt aber in der Tiefe 43cm, die Seiten in der Tiefe 54cm.

*Un faux couvercle est prévu pour l'élément (p.ex.ici élément à gauche) sans solution de câblage
 Un élément de 53 cm de profondeur est utilisé.
 Le plateau de couverture utilisé ne mesure que 43, ses côtes 54 cm.*

Blindabdeckung faux couvercle				
Lack verni			Glas/Furnier verre/plaqué	
420	Nr. 7220	265.-	Nr. 7230	383.-
540	Nr. 7221	265.-	Nr. 7231	383.-
840	Nr. 7222	276.-	Nr. 7232	394.-
1080	Nr. 7223	276.-	Nr. 7233	394.-
1260	Nr. 7224	287.-	Nr. 7234	404.-
1620	Nr. 7225	297.-	Nr. 7235	415.-
1680	Nr. 7226	297.-	Nr. 7236	415.-
2160	Nr. 7227	308.-	Nr. 7237	426.-

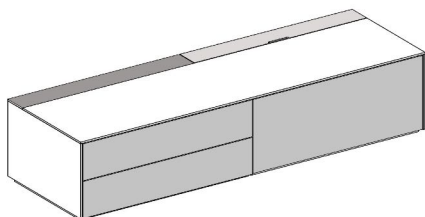

Achtung: Bitte Ausführung der Abdeckung angeben
Attention: Veuillez indiquer le type de couverture.

TV-Säule für Elemente Tiefe 43cm mit Kabellösung

Solution de câblage pour l'élément P 43cm avec support TV

TV-Säule wird in der Mitte vom Element mit Tiefe 43cm platziert
 Achtung: das Element mit der Tiefe 43cm bestellen.
 Das Abdeckblatt in der Tiefe 43cm, die Seiten aber in der Tiefe 53cm
 Gewicht Fernseher: max. 55 kg
 inkl. VESA Halterung 400x400 passend für Fernseher bis ca. 80 Zoll

Le support TV est placé au milieu d'éléments
 Attention: un élément de 43cm de profondeur est utilisé.
 Le plateau de couverture utilisé ne mesure que 43, ses côtes 53cm
 le poids de TV: 55 kilos max., avec support VESA 400x400
 adapté aux téléviseurs jusqu'à environ 80 pouces

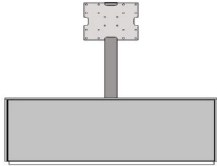

Lack verni		
TV-Säule in der Elementmitte TV au milieu élément		
540	Nr. 7241	1924.-
840	Nr. 7242	1924.-
1080	Nr. 7243	1977.-
1260	Nr. 7244	2031.-
1620	Nr. 7245	2084.-
1680	Nr. 7246	2084.-
2160	Nr. 7247	2138.-

Glas/Furnier verre/plaqué		
TV-Säule in der Elementmitte TV au milieu élément		
540	Nr. 7251	2138.-
840	Nr. 7252	2138.-
1080	Nr. 7253	2138.-
1260	Nr. 7254	2191.-
1620	Nr. 7255	2245.-
1680	Nr. 7256	2298.-
2160	Nr. 7257	2352.-

TV-Säule zwischen 2 Elementen Tiefe 43cm

Le support TV est placé entre 2 éléments

TV-Säule mit Kabellösung wird zwischen 2 Elementen platziert
 Dann müssen 2 Elemente mit der Tiefe 43cm bestellt werden.
 z.B.: 1 x Element links und 1 x Element rechts mit der Tiefe 43cm

Le support TV est placé entre 2 éléments
 on peut commander en plus: 1 x 1 élément à gauche
 1 x 1 élément à droite, profondeur 43cm

Zwischen zwei Elementen
 Entre deux élément

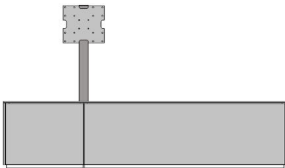

TV-Säule zwischen zwei Elementen Lack				
Support TV entre deux éléments verni				
	Element links élément à gauche		Element rechts élément à droite	
420	Nr. 7260	1228.-	Nr. 7280	1228.-
540	Nr. 7261	1228.-	Nr. 7281	1228.-
840	Nr. 7262	1282.-	Nr. 7282	1282.-
1080	Nr. 7263	1282.-	Nr. 7283	1282.-
1260	Nr. 7264	1367.-	Nr. 7284	1367.-
1620	Nr. 7265	1389.-	Nr. 7285	1389.-
1680	Nr. 7266	1389.-	Nr. 7286	1389.-
2160	Nr. 7267	1496.-	Nr. 7287	1496.-

TV-Säule zwischen zwei Elementen Glas/Furnier				
Support TV entre deux éléments verre/plaqué				
	Element links élément à gauche		Element rechts élément à droite	
420	Nr. 7270	1303.-	Nr. 7290	1303.-
540	Nr. 7271	1303.-	Nr. 7291	1303.-
840	Nr. 7272	1335.-	Nr. 7292	1335.-
1080	Nr. 7273	1335.-	Nr. 7293	1335.-
1260	Nr. 7274	1442.-	Nr. 7294	1442.-
1620	Nr. 7275	1496.-	Nr. 7295	1496.-
1680	Nr. 7276	1496.-	Nr. 7296	1496.-
2160	Nr. 7277	1603.-	Nr. 7297	1603.-

TV-Halterung

Support TV

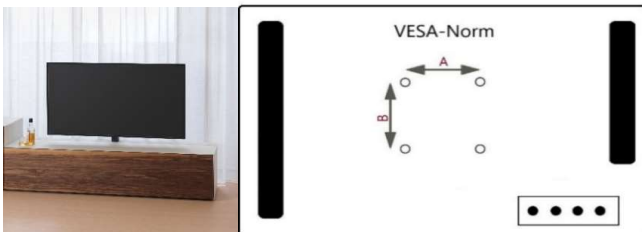

Rückseite Bildschirm
 arrière de la télévision

Mit Standardhalterung
 VESA (400x400)
 avec support standard

100x100mm
100x200mm
200x100mm
200x200mm
300x200mm

300x300mm
400x200mm
400x300mm
400x400mm

Optional: VESA 600x400 für Fernseher ab ca. 80 Zoll
 En option: VESA 600x400 pour les téléviseurs à partir d'environ 80 pouces

Nr. 9936
0.-

Zu beachten:

Gewicht Fernseher: max. 55 kg / le poids de TV: 55 kilos max.
 Bitte Ausführung der Abdeckung der Klappe/Blindabdeckung angeben
 Veuillez indiquer le type de ouverture de la solution de câblage

Die Abdeckung der Klappe/Blindabdeckung muss im gleichen Material wie die Abdeckplatte bestellt werden (Furnier/Lack kann nicht mit Glas kombiniert werden)
 La couverture de la solution de câblage doit être commandée dans le même matériaux que le plateau (en plaqué et verni ne peuvent être combinés avec du verre)



Abdeckblatt, Tiefe 43 cm

Plateau, prof. 43 cm

**Abdeckblatt für Kabel- und TV-Lösung,
Tiefe 43cm**

**Plateau pour solution de câblage et TV,
profondeur 43 cm**

Um **die Länge** jedes Abdeckblattes zu ermitteln bitte alle Breiten der darunterliegenden Elemente **zusammen rechnen**.
Achtung: Das Gesamtmaß ist 61mm breiter als die Angaben
Dies wird bei der Produktion berücksichtigt.

Pour déterminer la longueur de chaque plateau, veuillez additionner toutes les largeurs des éléments inférieurs.
Attention: la mesure totale est plus large de 61 mm que la valeur indiquée.
Cette différence est prise en considération lors de la production.

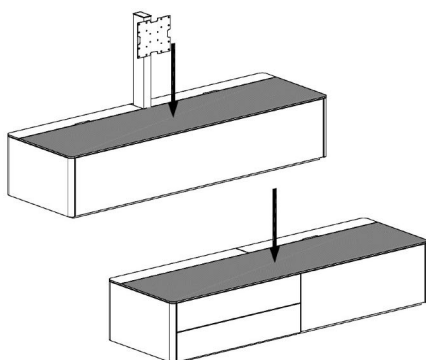

Länge Largeur	Lack verni		Furnier plaqué		Furnier 45° plaqué 45°		Glas verre	
420 mm	Nr. 4630	212.-	Nr. 4631	394.-	Nr. 4632	437.-	Nr. 4633	404.-
540 mm	Nr. 4635	233.-	Nr. 4636	415.-	Nr. 4637	469.-	Nr. 4638	426.-
840 mm	Nr. 4640	287.-	Nr. 4641	479.-	Nr. 4642	565.-	Nr. 4643	501.-
960 mm	Nr. 4645	297.-	Nr. 4646	501.-	Nr. 4647	597.-	Nr. 4648	533.-
1080 mm	Nr. 4650	319.-	Nr. 4651	522.-	Nr. 4652	629.-	Nr. 4653	554.-
1260 mm	Nr. 4655	351.-	Nr. 4656	565.-	Nr. 4657	683.-	Nr. 4658	586.-
1380 mm	Nr. 4660	372.-	Nr. 4661	586.-	Nr. 4662	715.-	Nr. 4663	618.-
1500 mm	Nr. 4665	394.-	Nr. 4666	608.-	Nr. 4667	747.-	Nr. 4668	651.-
1620 mm	Nr. 4670	415.-	Nr. 4671	640.-	Nr. 4672	779.-	Nr. 4673	683.-
1680 mm	Nr. 4675	426.-	Nr. 4676	661.-	Nr. 4677	800.-	Nr. 4678	715.-
1800 mm	Nr. 4680	447.-	Nr. 4681	693.-	Nr. 4682	843.-	Nr. 4683	747.-
1920 mm	Nr. 4685	469.-	Nr. 4686	725.-	Nr. 4687	886.-	Nr. 4688	779.-
2040 mm	Nr. 4690	479.-	Nr. 4691	768.-	Nr. 4692	929.-	Nr. 4693	800.-
2100 mm	Nr. 4695	490.-	Nr. 4696	800.-	Nr. 4697	982.-	Nr. 4698	822.-
2160 mm	Nr. 4700	501.-	Nr. 4701	832.-	Nr. 4702	1025.-	Nr. 4703	832.-
2220 mm	Nr. 4705	511.-	Nr. 4706	854.-	Nr. 4707	1046.-	Nr. 4708	854.-
2340 mm	Nr. 4710	522.-	Nr. 4711	875.-	Nr. 4712	1068.-	Nr. 4713	886.-
2460 mm	Nr. 4715	544.-	Nr. 4716	886.-	Nr. 4717	1100.-	Nr. 4718	907.-
2520 mm	Nr. 4720	554.-	Nr. 4721	907.-	Nr. 4722	1121.-	Nr. 4723	929.-
2580 mm	Nr. 4725	565.-	Nr. 4726	918.-	Nr. 4727	1153.-	Nr. 4728	950.-
2640 mm	Nr. 4730	576.-	Nr. 4731	929.-	Nr. 4732	1175.-	Nr. 4733	961.-
2700 mm	Nr. 4735	586.-	Nr. 4736	939.-	Nr. 4737	1186.-	Nr. 4738	972.-
2760 mm	Nr. 4740	597.-	Nr. 4741	950.-	Nr. 4742	1196.-	Nr. 4743	982.-
2880 mm	Nr. 4745	640.-	Nr. 4746	1014.-	Nr. 4747	1250.-	Nr. 4748	1004.-
2940 mm	Nr. 4750	661.-	Nr. 4751	1036.-	Nr. 4752	1282.-	Nr. 4753	1025.-
3000 mm	Nr. 4755	683.-	Nr. 4756	1057.-	Nr. 4757	1314.-	Nr. 4758	1036.-
3060 mm	Nr. 4760	693.-	Nr. 4761	1068.-	Nr. 4762	1335.-	Nr. 4763	1057.-
3120 mm	Nr. 4765	715.-					Nr. 4768	1079.-
3180 mm	Nr. 4770	736.-					Nr. 4773	1100.-
3240* mm	Nr. 4775	747.-					Nr. 4778	1121.-

* Diese Länge ist bei Spiegel (satiniert, grau, bronze) nicht erhältlich!

Anbau- Abdeckblatt, Tiefe 43 cm

Plateau, panneau de finition prof. 43 cm

Anbau- Abdeckblatt links für Kabel- und TV-Lösung, Tiefe 43cm

Plateau à gauche pour solution de câblage et TV, profondeur 43 cm

Bitte rechnen Sie die Breiten der linken Elemente zusammen, welche abgedeckt werden müssen.

Achtung: Das Gesamtmaß ist 30mm breiter als die Angaben Dies wird bei der Produktion berücksichtigt.

Veillez additionner les largeurs des éléments de gauche et de droite à recouvrir. Vous obtiendrez ainsi la longueur du plateau à gauche et à droite d'un élément!

Attention: la mesure totale est plus large de 30 mm que la valeur indiquée.

Cette différence est prise en considération lors de la production.

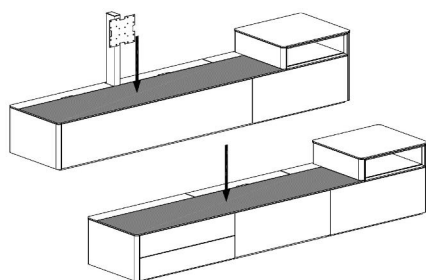

Länge Largeur	Lack verni		Furnier plaqué		Furnier 45° plaqué 45°		Glas verre	
120 mm	Nr. 4780	190.-	Nr. 4781	372.-	Nr. 4782	415.-	Nr. 4783	372.-
180 mm	Nr. 4785	190.-	Nr. 4786	372.-	Nr. 4787	415.-	Nr. 4788	372.-
240 mm	Nr. 4790	201.-	Nr. 4791	383.-	Nr. 4792	426.-	Nr. 4793	383.-
300 mm	Nr. 4795	201.-	Nr. 4796	383.-	Nr. 4797	426.-	Nr. 4798	383.-
360 mm	Nr. 4800	201.-	Nr. 4801	383.-	Nr. 4802	426.-	Nr. 4803	394.-
420 mm	Nr. 4805	212.-	Nr. 4806	394.-	Nr. 4807	437.-	Nr. 4808	404.-
480 mm	Nr. 4810	223.-	Nr. 4811	404.-	Nr. 4812	458.-	Nr. 4813	415.-
540 mm	Nr. 4815	233.-	Nr. 4816	415.-	Nr. 4817	469.-	Nr. 4818	426.-
600 mm	Nr. 4820	244.-	Nr. 4821	437.-	Nr. 4822	490.-	Nr. 4823	447.-
660 mm	Nr. 4825	255.-	Nr. 4826	447.-	Nr. 4827	511.-	Nr. 4828	469.-
720 mm	Nr. 4830	265.-	Nr. 4831	458.-	Nr. 4832	533.-	Nr. 4833	479.-
780 mm	Nr. 4835	276.-	Nr. 4836	469.-	Nr. 4837	554.-	Nr. 4838	490.-
840 mm	Nr. 4840	287.-	Nr. 4841	479.-	Nr. 4842	565.-	Nr. 4843	501.-
900 mm	Nr. 4845	297.-	Nr. 4846	490.-	Nr. 4847	586.-	Nr. 4848	522.-
960 mm	Nr. 4850	297.-	Nr. 4851	501.-	Nr. 4852	597.-	Nr. 4853	533.-
1020 mm	Nr. 4855	308.-	Nr. 4856	511.-	Nr. 4857	618.-	Nr. 4858	544.-
1080 mm	Nr. 4860	319.-	Nr. 4861	522.-	Nr. 4862	629.-	Nr. 4863	554.-
1140 mm	Nr. 4865	330.-	Nr. 4866	533.-	Nr. 4867	651.-	Nr. 4868	565.-
1200 mm	Nr. 4870	340.-	Nr. 4871	554.-	Nr. 4872	661.-	Nr. 4873	576.-
1260 mm	Nr. 4875	351.-	Nr. 4876	565.-	Nr. 4877	683.-	Nr. 4878	586.-
1320 mm	Nr. 4880	362.-	Nr. 4881	576.-	Nr. 4882	704.-	Nr. 4883	608.-
1380 mm	Nr. 4885	372.-	Nr. 4886	586.-	Nr. 4887	715.-	Nr. 4888	618.-
1440 mm	Nr. 4890	383.-	Nr. 4891	597.-	Nr. 4892	736.-	Nr. 4893	640.-
1500 mm	Nr. 4895	394.-	Nr. 4896	608.-	Nr. 4897	747.-	Nr. 4898	651.-
1560 mm	Nr. 4900	404.-	Nr. 4901	629.-	Nr. 4902	768.-	Nr. 4903	661.-
1620 mm	Nr. 4905	415.-	Nr. 4906	640.-	Nr. 4907	779.-	Nr. 4908	683.-
1680 mm	Nr. 4910	426.-	Nr. 4911	661.-	Nr. 4912	800.-	Nr. 4913	715.-
1740 mm	Nr. 4915	437.-	Nr. 4916	683.-	Nr. 4917	822.-	Nr. 4918	736.-
1800 mm	Nr. 4920	447.-	Nr. 4921	693.-	Nr. 4922	843.-	Nr. 4923	747.-
1860 mm	Nr. 4925	458.-	Nr. 4926	715.-	Nr. 4927	865.-	Nr. 4928	768.-
1920 mm	Nr. 4930	469.-	Nr. 4931	725.-	Nr. 4932	886.-	Nr. 4933	779.-
1980 mm	Nr. 4935	479.-	Nr. 4936	747.-	Nr. 4937	907.-	Nr. 4938	790.-
2040 mm	Nr. 4940	479.-	Nr. 4941	768.-	Nr. 4942	929.-	Nr. 4943	800.-
2100 mm	Nr. 4945	490.-	Nr. 4946	800.-	Nr. 4947	982.-	Nr. 4948	822.-
2160 mm	Nr. 4950	501.-	Nr. 4951	832.-	Nr. 4952	1025.-	Nr. 4953	832.-
2220 mm	Nr. 4955	511.-	Nr. 4956	854.-	Nr. 4957	1046.-	Nr. 4958	854.-
2280 mm	Nr. 4960	522.-	Nr. 4961	865.-	Nr. 4962	1057.-	Nr. 4963	875.-
2340 mm	Nr. 4965	522.-	Nr. 4966	875.-	Nr. 4967	1068.-	Nr. 4968	886.-
2400 mm	Nr. 4970	533.-	Nr. 4971	886.-	Nr. 4972	1089.-	Nr. 4973	897.-
2460 mm	Nr. 4975	544.-	Nr. 4976	886.-	Nr. 4977	1100.-	Nr. 4978	907.-
2520 mm	Nr. 4980	554.-	Nr. 4981	907.-	Nr. 4982	1121.-	Nr. 4983	929.-
2580 mm	Nr. 4985	565.-	Nr. 4986	918.-	Nr. 4987	1153.-	Nr. 4988	950.-
2640 mm	Nr. 4990	576.-	Nr. 4991	929.-	Nr. 4992	1175.-	Nr. 4993	961.-
2700 mm	Nr. 4995	586.-	Nr. 4996	939.-	Nr. 4997	1186.-	Nr. 4998	972.-
2760 mm	Nr. 5000	597.-	Nr. 5001	950.-	Nr. 5002	1196.-	Nr. 5003	982.-
2820 mm	Nr. 5005	629.-	Nr. 5006	993.-	Nr. 5007	1228.-	Nr. 5008	993.-
2880 mm	Nr. 5010	640.-	Nr. 5011	1014.-	Nr. 5012	1250.-	Nr. 5013	1004.-
2940 mm	Nr. 5015	661.-	Nr. 5016	1036.-	Nr. 5017	1282.-	Nr. 5018	1025.-
3000 mm	Nr. 5020	683.-	Nr. 5021	1057.-	Nr. 5022	1314.-	Nr. 5023	1036.-
3060 mm	Nr. 5025	693.-	Nr. 5026	1068.-	Nr. 5027	1335.-	Nr. 5028	1057.-
3120 mm	Nr. 5030	715.-					Nr. 5033	1079.-
3180 mm	Nr. 5035	736.-					Nr. 5038	1100.-
3240* mm	Nr. 5040	747.-					Nr. 5043	1121.-

* Diese Länge ist bei Spiegel (satiniert, grau, bronze) nicht erhältlich!

Anbau- Abdeckblatt rechts für Kabel- und TV-Lösung, Tiefe 43cm

Plateau à droite pour solution de câblage et TV, profondeur 43 cm

Bitte rechnen Sie die Breiten der rechten Elemente zusammen, welche abgedeckt werden müssen.

Achtung: Das Gesamtmaß ist 30mm breiter als die Angaben Dies wird bei der Produktion berücksichtigt.

Veillez additionner les largeurs des éléments de gauche et de droite à recouvrir. Vous obtiendrez ainsi la longueur du plateau à gauche et à droite d'un élément!

Attention: la mesure totale est plus large de 30 mm que la valeur indiquée. Cette différence est prise en considération lors de la production.

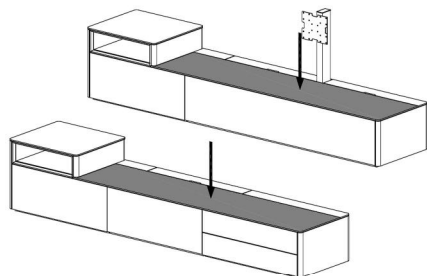

Länge Largeur	Lack verni		Furnier plaqué		Furnier 45° plaqué 45°		Glas verre	
120 mm	Nr. 5045	190.-	Nr. 5046	372.-	Nr. 5047	415.-	Nr. 5048	372.-
180 mm	Nr. 5050	190.-	Nr. 5051	372.-	Nr. 5052	415.-	Nr. 5053	372.-
240 mm	Nr. 5055	201.-	Nr. 5056	383.-	Nr. 5057	426.-	Nr. 5058	383.-
300 mm	Nr. 5060	201.-	Nr. 5061	383.-	Nr. 5062	426.-	Nr. 5063	383.-
360 mm	Nr. 5065	201.-	Nr. 5066	383.-	Nr. 5067	426.-	Nr. 5068	394.-
420 mm	Nr. 5070	212.-	Nr. 5071	394.-	Nr. 5072	437.-	Nr. 5073	404.-
480 mm	Nr. 5075	223.-	Nr. 5076	404.-	Nr. 5077	458.-	Nr. 5078	415.-
540 mm	Nr. 5080	233.-	Nr. 5081	415.-	Nr. 5082	469.-	Nr. 5083	426.-
600 mm	Nr. 5085	244.-	Nr. 5086	437.-	Nr. 5087	490.-	Nr. 5088	447.-
660 mm	Nr. 5090	255.-	Nr. 5091	447.-	Nr. 5092	511.-	Nr. 5093	469.-
720 mm	Nr. 5095	265.-	Nr. 5096	458.-	Nr. 5097	533.-	Nr. 5098	479.-
780 mm	Nr. 5100	276.-	Nr. 5101	469.-	Nr. 5102	554.-	Nr. 5103	490.-
840 mm	Nr. 5105	287.-	Nr. 5106	479.-	Nr. 5107	565.-	Nr. 5108	501.-
900 mm	Nr. 5110	297.-	Nr. 5111	490.-	Nr. 5112	586.-	Nr. 5113	522.-
960 mm	Nr. 5115	297.-	Nr. 5116	501.-	Nr. 5117	597.-	Nr. 5118	533.-
1020 mm	Nr. 5120	308.-	Nr. 5121	511.-	Nr. 5122	618.-	Nr. 5123	544.-
1080 mm	Nr. 5125	319.-	Nr. 5126	522.-	Nr. 5127	629.-	Nr. 5128	554.-
1140 mm	Nr. 5130	330.-	Nr. 5131	533.-	Nr. 5132	651.-	Nr. 5133	565.-
1200 mm	Nr. 5135	340.-	Nr. 5136	554.-	Nr. 5137	661.-	Nr. 5138	576.-
1260 mm	Nr. 5140	351.-	Nr. 5141	565.-	Nr. 5142	683.-	Nr. 5143	586.-
1320 mm	Nr. 5145	362.-	Nr. 5146	576.-	Nr. 5147	704.-	Nr. 5148	608.-
1380 mm	Nr. 5150	372.-	Nr. 5151	586.-	Nr. 5152	715.-	Nr. 5153	618.-
1440 mm	Nr. 5155	383.-	Nr. 5156	597.-	Nr. 5157	736.-	Nr. 5158	640.-
1500 mm	Nr. 5160	394.-	Nr. 5161	608.-	Nr. 5162	747.-	Nr. 5163	651.-
1560 mm	Nr. 5165	404.-	Nr. 5166	629.-	Nr. 5167	768.-	Nr. 5168	661.-
1620 mm	Nr. 5170	415.-	Nr. 5171	640.-	Nr. 5172	779.-	Nr. 5173	683.-
1680 mm	Nr. 5175	426.-	Nr. 5176	661.-	Nr. 5177	800.-	Nr. 5178	715.-
1740 mm	Nr. 5180	437.-	Nr. 5181	683.-	Nr. 5182	822.-	Nr. 5183	736.-
1800 mm	Nr. 5185	447.-	Nr. 5186	693.-	Nr. 5187	843.-	Nr. 5188	747.-
1860 mm	Nr. 5190	458.-	Nr. 5191	715.-	Nr. 5192	865.-	Nr. 5193	768.-
1920 mm	Nr. 5195	469.-	Nr. 5196	725.-	Nr. 5197	886.-	Nr. 5198	779.-
1980 mm	Nr. 5200	479.-	Nr. 5201	747.-	Nr. 5202	907.-	Nr. 5203	790.-
2040 mm	Nr. 5205	479.-	Nr. 5206	768.-	Nr. 5207	929.-	Nr. 5208	800.-
2100 mm	Nr. 5210	490.-	Nr. 5211	800.-	Nr. 5212	982.-	Nr. 5213	822.-
2160 mm	Nr. 5215	501.-	Nr. 5216	832.-	Nr. 5217	1025.-	Nr. 5218	832.-
2220 mm	Nr. 5220	511.-	Nr. 5221	854.-	Nr. 5222	1046.-	Nr. 5223	854.-
2280 mm	Nr. 5225	522.-	Nr. 5226	865.-	Nr. 5227	1057.-	Nr. 5228	875.-
2340 mm	Nr. 5230	522.-	Nr. 5231	875.-	Nr. 5232	1068.-	Nr. 5233	886.-
2400 mm	Nr. 5235	533.-	Nr. 5236	886.-	Nr. 5237	1089.-	Nr. 5238	897.-
2460 mm	Nr. 5240	544.-	Nr. 5241	886.-	Nr. 5242	1100.-	Nr. 5243	907.-
2520 mm	Nr. 5245	554.-	Nr. 5246	907.-	Nr. 5247	1121.-	Nr. 5248	929.-
2580 mm	Nr. 5250	565.-	Nr. 5251	918.-	Nr. 5252	1153.-	Nr. 5253	950.-
2640 mm	Nr. 5255	576.-	Nr. 5256	929.-	Nr. 5257	1175.-	Nr. 5258	961.-
2700 mm	Nr. 5260	586.-	Nr. 5261	939.-	Nr. 5262	1186.-	Nr. 5263	972.-
2760 mm	Nr. 5265	597.-	Nr. 5266	950.-	Nr. 5267	1196.-	Nr. 5268	982.-
2820 mm	Nr. 5270	629.-	Nr. 5271	993.-	Nr. 5272	1228.-	Nr. 5273	993.-
2880 mm	Nr. 5275	640.-	Nr. 5276	1014.-	Nr. 5277	1250.-	Nr. 5278	1004.-
2940 mm	Nr. 5280	661.-	Nr. 5281	1036.-	Nr. 5282	1282.-	Nr. 5283	1025.-
3000 mm	Nr. 5285	683.-	Nr. 5286	1057.-	Nr. 5287	1314.-	Nr. 5288	1036.-
3060 mm	Nr. 5290	693.-	Nr. 5291	1068.-	Nr. 5292	1335.-	Nr. 5293	1057.-
3120 mm	Nr. 5295	715.-					Nr. 5298	1079.-
3180 mm	Nr. 5300	736.-					Nr. 5303	1100.-
3240* mm	Nr. 5305	747.-					Nr. 5308	1121.-

* Diese Länge ist bei Spiegel (satiniert, grau, bronze) nicht erhältlich!

Sichrückwand / Raumteiler

Élément de séparation

Alle Kombinationen sind als Raumteiler verfügbar. Jedes Element wird mit einer einzellen Sichrückwand versehen. So können die Möbel individuell umgestellt, erweitert oder gedreht werden. Achtung: Bei einer Nische/Vitrine ist die Rückwand und die Sichrückwand immer in derselben Farbe.

Toutes les combinaisons sont disponibles comme élément de séparation. Chaque élément est doté d'un panneau de finition arrière. Les meubles peuvent ainsi être changés de place individuellement, tournés ou la combinaison peut être agrandie. Attention : Avec une niche/vitrine, le panneau arrière et le panneau de séparation sont toujours de la même couleur.

Preis pro Laufmeter par mètre courant		Lack verni		Furnier plaqué		Furnier 45° plaqué 45°		Glas verre	
1 Raster	184 mm	Nr. 9995	353.-	Nr. 9995	385.-	Nr. 9995	449.-	Nr. 9995	417.-
2 Raster	368 mm	Nr. 9995	364.-	Nr. 9995	396.-	Nr. 9995	460.-	Nr. 9995	428.-
3 Raster	552 mm	Nr. 9995	407.-	Nr. 9995	471.-	Nr. 9995	546.-	Nr. 9995	514.-
4 Raster	736 mm	Nr. 9995	439.-	Nr. 9995	535.-	Nr. 9995	663.-	Nr. 9995	599.-
5 Raster	920 mm	Nr. 9995	482.-	Nr. 9995	621.-	Nr. 9995	770.-	Nr. 9995	685.-
6 Raster	1104 mm	Nr. 9995	524.-	Nr. 9995	696.-	Nr. 9995	888.-	Nr. 9995	760.-
7 Raster	1288 mm	Nr. 9995	578.-	Nr. 9995	770.-	Nr. 9995	995.-	Nr. 9995	835.-
8 Raster	1472 mm	Nr. 9995	610.-	Nr. 9995	856.-	Nr. 9995	1091.-	Nr. 9995	931.-
9 Raster	1656 mm	Nr. 9995	653.-	Nr. 9995	931.-	Nr. 9995	1209.-	Nr. 9995	1006.-
10 Raster	1840 mm	Nr. 9995	696.-	Nr. 9995	995.-	Nr. 9995	1305.-	Nr. 9995	1091.-

Innenschublade für Drehtürmöbel

Tiroir intérieur pour meuble à porte battante

Innenschublade für Drehtürmöbel, kann nach Wunsch positioniert werden.

Le tiroir intérieur des meubles à porte tournante peut être positionné à volonté.

Tiefe 43cm		
Breite 42	Nr. 9355	330.-
Breite 54	Nr. 9356	330.-
Breite 84	Nr. 9357	394.-
Breite 108	Nr. 9358	394.-

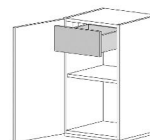

Innenschublade für Klappenmöbel

Tiroir intérieur pour élément porte basculante

Schublade hinter Klappe

Zargenhöhe 110mm (Innenhöhe 88mm)
nur oben im Möbel montierbar

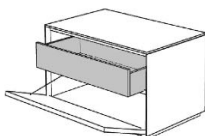

tiroir intérieur

hauteur du cadre Intérieur 110mm
d'un tiroir 88mm
monter uniquement en haut

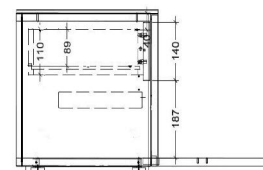

Zu Elementbreite pour élément	Breite largeur	42 cm	Breite largeur	54 cm	Breite largeur	84 cm	Breite largeur	108 cm
Tiefe profondeur 54 cm	Nr. 9200	394.-	Nr. 9201	394.-	Nr. 9202	394.-	Nr. 9203	394.-

Zu Elementbreite pour élément	Breite largeur	168 cm	Breite largeur	168 cm	Breite largeur	216 cm	Breite largeur	216 cm
		Klappe rechts battante à droite		Klappe links battante à gauche		Klappe rechts battante à droite		Klappe links battante à gauche
Tiefe profondeur 54 cm	Nr. 9205	394.-	Nr. 9206	394.-	Nr. 9207	394.-	Nr. 9208	394.-

Zu Elementbreite pour élément	Breite largeur	42 cm	Breite largeur	54 cm	Breite largeur	84 cm	Breite largeur	108 cm
Tiefe profondeur 43 cm	Nr. 9210	394.-	Nr. 9211	394.-	Nr. 9212	394.-	Nr. 9213	394.-

Wandhänge-Regale, Tiefe 21 cm

Etagères murales, profondeur 21 cm

Achtung:

Alle Wandhänge-Regale kann man furniert oder decklackiert bestellen. Die Rückwand ist in allen Korpus- und Absetzfarben lieferbar (ausser Glas). Bitte Absetzung angeben.

Attention:

Toutes les étagères murales sont disponibles vernies ou en plaqué. Le dos est disponible dans toutes les teintes de corps et contrastes (sauf en verre).

Wandhängeregal kleines Abteil links

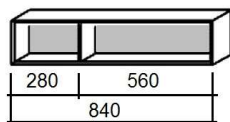

Etagère murale petite niche à gauche

	Rückwand dos	deckl./furniert vernie plaqué
Korpus corps		
decklackiert vernie		Nr. 6500 608.-
furniert plaqué		Nr. 6501 725.-

B x H x T / L x H x P
84 x 20 x 21

Bitte Absetzung der Rückwand angeben!
Veuillez indiquer le contraste du dos, svp!

Wandhängeregal kleines Abteil links

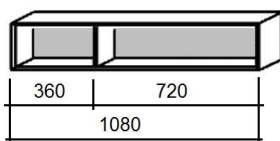

Etagère murale petite niche à gauche

	Rückwand dos	deckl./furniert vernie plaqué
Korpus corps		
decklackiert vernie		Nr. 6506 672.-
furniert plaqué		Nr. 6507 779.-

B x H x T / L x H x P
108 x 20 x 21

Bitte Absetzung der Rückwand angeben!
Veuillez indiquer le contraste du dos, svp!

Wandpaneel mit Glastablar

Rayon mural avec rayon verre

Wandpaneel mit Klarglastablar Rayon mural avec rayon verre brillant

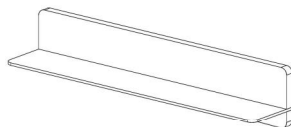

Länge longueur	Lack verni		Furnier plaqué		Furnier 45° plaqué 45°	
	Nr.	Preis	Nr.	Preis	Nr.	Preis
108 cm	Nr. 6510	533.-	Nr. 6511	693.-	Nr. 6540	747.-
126 cm	Nr. 6488	586.-	Nr. 6489	779.-	Nr. 6490	832.-
162 cm	Nr. 6491	640.-	Nr. 6492	854.-	Nr. 6493	907.-

Zubehör**Accessoires**

Zusätzliches **Tablar decor**, inkl. Reihenbohrung

*Rayon supplémentaire en décor
perçage en série inclus*

Element Breite
*largeur de
l'élément*

Tiefe 42 cm		profondeur 42 cm	
42 cm	Nr. 6542	83.-	
54 cm	Nr. 6548	94.-	
84 cm	Nr. 6554	105.-	
108 cm	Nr. 6560	116.-	

Zusätzliches **Tablar Glas**, inkl. Reihenbohrung

*Rayon en verre supplémentaire
perçage en série inclus*

Element Breite
*largeur de
l'élément*

Tiefe 42 cm		profondeur 42 cm	
42 cm	Nr. 6543	105.-	
54 cm	Nr. 6549	116.-	
84 cm	Nr. 6555	137.-	
108 cm	Nr. 6561	148.-	

Zusätzliches **Tablar Glas**, inkl. Reihenbohrung

*Rayon en verre supplémentaire
perçage en série inclus*

Element Breite
*largeur de
l'élément*

Tiefe 54 cm		profondeur 54 cm	
42 cm	Nr. 6545	126.-	
54 cm	Nr. 6551	137.-	
84 cm	Nr. 6557	158.-	
108 cm	Nr. 6563	169.-	

Nur **Reihenbohrung für Vitrine**, ohne Tablar
seulement perçage en série pour vitrine sans rayon

Nr. 0825	94.-
----------	------

Neuer Schubladenbeschlag mit Selbsteinzug

Tip-On mit Softeinzug

*Nouvelle garniture de tiroir avec retour automatique
Tip-On avec retour automatique*

Einfachschublade	<i>tiroir simple</i>	Nr. 9995	137.-
------------------	----------------------	----------	-------

Bei Doppelschublade nicht möglich (1 Raster, Breite 162cm)
avec un double tiroir n'est pas possible (1 Raster, largeur 162cm)

Bluetooth-Dimmer mit zusätzlicher Fernbedienung

4 LED-Leuchten können via 2-Kanäle mittels Smartphone-App oder Fernbedienung ein-, ausgeschaltet und gedimmt werden.
*Variateur Bluetooth avec télécommande; réglage de la luminosité.
Les 2 lampes LED peuvent être allumées ou éteintes séparément.*

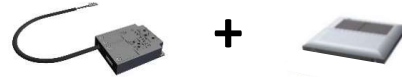

Nr. 9929	297.-
----------	-------

Infrarot-Receiver

Geniessen Sie ungestört den Bedienungskomfort ohne sichtbare A/V Geräte. Mit Ausnahme des sehr kleinen IR Empfängers kann der gesamte Satz vollständig ausser Sichtweite platziert werden. DVD-Geräte oder Musikanlagen lassen sich bequem mit der geräteeigenen Fernbedienung bedienen, auch wenn sie sich hinter geschlossenen Fronten befinden.



Nr. 9940	308.-
----------	-------

Récepteur infrarouge

*Profitez tranquillement du confort de commande, sans que vos appareils A/V soient visibles.
A l'exception du minuscule récepteur IR, l'ensemble de l'installation peut être placé dans le meuble.
Les appareils DVD ou stéréo peuvent être enclenchés et déclenchés confortablement avec les télécommandes des appareils, même lorsque les portes sont fermées.*



Verstärkungseisen unten am Deckel

Fer de renfort au bas du couvercle

Breite			
84cm	Nr. 6998	0.-	
108cm	Nr. 6999	0.-	

Element in der **Tiefe kürzen**, ohne Schubladen
Raccourcir ou rallonger un élément dans la profondeur sans tiroir

Nr. 9995
492.-

Element in der **Tiefe kürzen**, mit Schubladen
Raccourcir ou rallonger un élément dans la profondeur, avec tiroirs

Nr. 9995
631.-

Element in der **Höhe** oder **Breite kürzen**
ohne Schublade, mit Glasfront
Raccourcir un élément dans la largeur ou la hauteur, sans tiroir avec face en verre

Nr. 9995
492.-

Element in der **Höhe** oder **Breite kürzen**
mit Schubladen und Glasfront
Raccourcir un élément dans la largeur ou la hauteur, avec tiroirs et avec face en verre

Nr. 9995
631.-

Element in der **Höhe** oder **Breite kürzen**
ohne Schublade, Front deckl. oder furniert
Raccourcir un élément dans la largeur ou la hauteur, sans tiroir, la face en verni ou en plaqué

Nr. 9995
385.-

Element in der **Höhe** oder **Breite kürzen**
mit Schubladen, Front deckl. oder furniert
Raccourcir un élément dans la largeur ou la hauteur, avec tiroirs, la face en verni ou en plaqué

Nr. 9995
524.-

TV-Säule individuell positioniert, auf Anfrage.
Le support TV est placé individuel

Nr. 9995
524.-

Kabeldurchlass mit Abdeckung rund
passé-câble avec couvercle rond

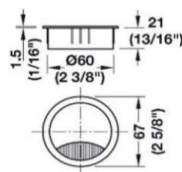

	Lack/Furnier verni/plaqué		Glas/Spiegel verre/miroir	
chrom matt	Nr. 0832	193.-	Nr. 0835	514.-
chrom glanz	Nr. 0833	193.-	Nr. 0836	514.-
schwarz	Nr. 0834	193.-	Nr. 0837	514.-

Kabeldurchlass ohne Abdeckung rund
Passe-câbles sans couvercle rond

	Lack/Furnier verni/plaqué		Glas/Spiegel verre/miroir	
	Nr. 0838	161.-	Nr. 0831	482.-

Kabeldurchlass nach Skizze; Standard oval in Rückwand
coupe possible selon esquisse; standard oval

Nr. 0830
161.-

Aufpreis: nach RAL oder NCS lackiert, pro Kommission
Supplément: en verni selon RAL ou NCS

Fr. 390.- pro Kommission und Farbe
Fr. 390.- par commission et couleur

Aufpreis: Korpus und/ oder Front in einem anderen MAB-Furnier
Supplément: corps et la face avec une autre bois de MAB

+30%, mindestens Fr. 390.-
+30%, au minimum Fr. 390.-

Aufpreis: Korpus und / oder Front geölt, statt lackiert
Supplément: le corps et / ou la face huilé au lieu de verni

Fr. 290.- pro Kommission
Fr. 290.- par commission

Aufpreis: Korpus innen in Lack oder Furnier, pro Element
supplément: intérieur du corps en verni ou plaqué, par élément

Nr. 9995
Lack 524.-

Schubladenzargen und Böden bleiben immer in der Standard-Ausführung.
Le cadre du tiroir et le fond sont toujours exécutés dans le matériel standard.

Nr. 9995
Furnier 952.-

Aufpreis: Verschiedene Frontfarben im gleichen Element
 Als Basispreis gilt das teuerste Frontmaterial
Supplément: Quand vous commandez différents couleurs de la face dans un élément, vous prenez le prix plus cher.
 Preise inkl. Teuerungszuschlag von 7% ab 1. Mai 2022

Fr. 180.- pro Farbe und Element
Fr. 180.- par couleur et élément

Bei Tiefe 54cm

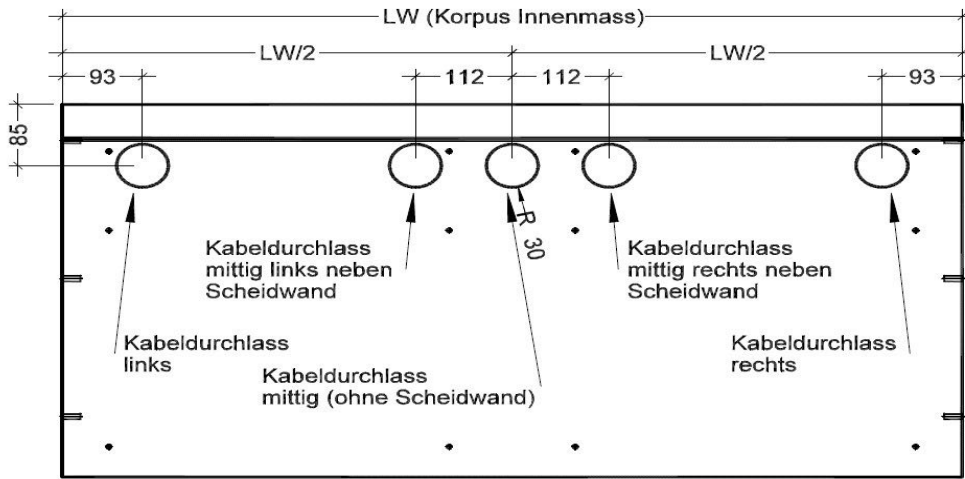

Bei Tiefe 43cm

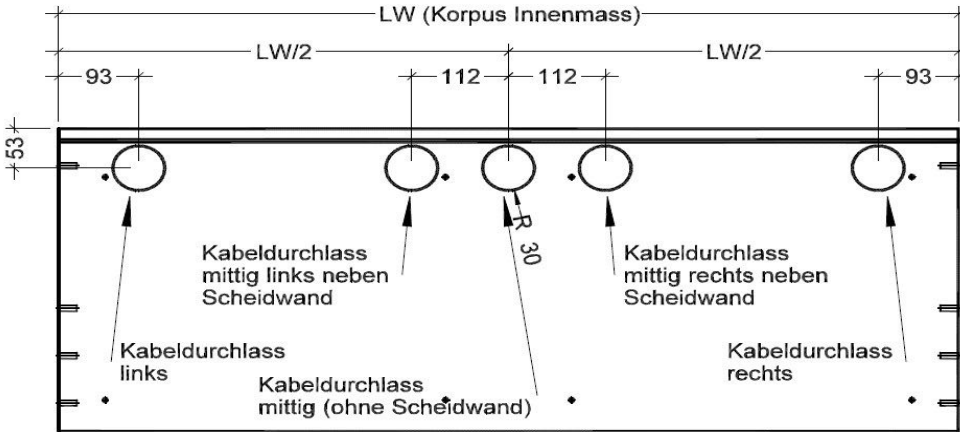

Bluetooth-Dimmer mit zusätzlicher Fernbedienung
4 LED-Leuchten können via 2-Kanäle mittels Smartphone-App oder Fernbedienung ein-, ausgeschaltet und gedimmt werden.
Variateur Bluetooth avec télécommande; réglage de la luminosité.
Les 2 lampes LED peuvent être allumées ou éteintes séparément.



Nr. 9929
297.-

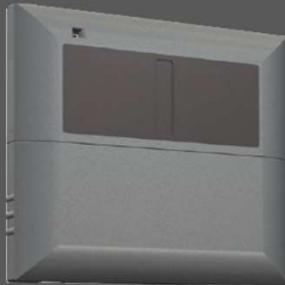

Fernbedienung mit Handsender via Bluetooth

Mobiltelefone / Tablets via Bluetooth (App: ledlinX)

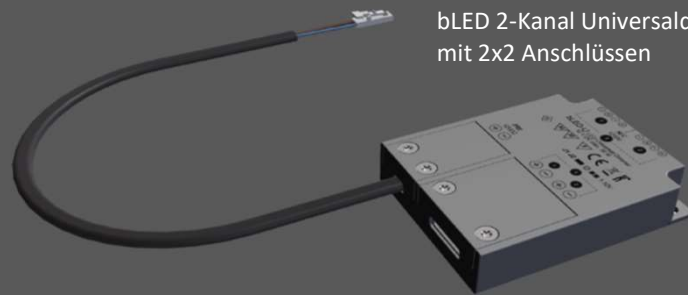

bLED 2-Kanal Universaldimmer mit 2x2 Anschlüssen



Smart home mit Kabelanschluss

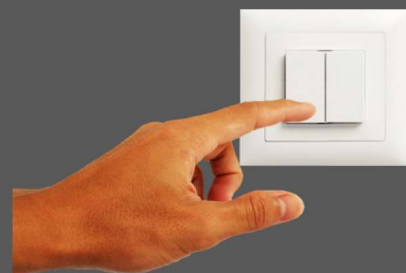
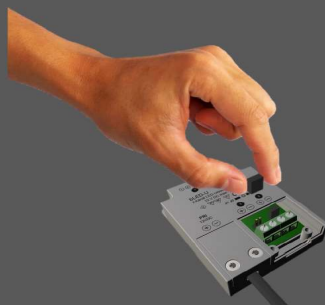

Hausinstallation mit Kabelanschluss



Technische Daten

Spannung in Volt	12 Volt
Gesamtleistung in Watt	36 Watt (3 A)
Primär	150 mm Mantelleitung mit LED Stecker
Sekundär	Integrierter 2x2-fach LED-Verteiler
Breite in mm (1)	50
Länge in mm (2)	65
Höhe in mm (3)	15
1-10 Volt Schnittstelle	Integrierte Anschlussklemmen
Taster Schnittstelle	Integrierte Anschlussklemmen
Bluetooth Version	4.1
Bluetooth Chipset	Nordic nRF51822QFAC S110 SoftDevice Version 8.0
Eigenverbrauch (Leerlauf)	< 0,170 Watt (14 mA)
Anzahl Kanäle	2
Steuerung	Funkhandsender, integrierte Schnittstelle für Wandanschluss-taster, integrierte Schnittstelle 1-10 Volt für Smart home Lösungen, Licht App Android und IOS für Mobiltelefone oder Tablets



Die LED Licht - App



Leistungsinhaltsauszug

- als iOS oder android Ausführung erhältlich
- Ein- / Aus
- Dimmen
- Farbeinstellung (DUO Funktion)
- Gruppensteuerung
- Speicherung von Lichtszenen
- Geräteverwaltung individualisierbar
- Hybride, mehrstufige Steuerung (klassisch oder mit Gesten)
- Statusinformationsanzeige
- Kurzschluss Notification