



Window MÖBEL MIT SYSTEM

Typen- und Preisliste

gültig ab Juli / 2024

Dekor- und Griffauswahl	2
Bestellbeispiel und Qualitätsbeschreibung	3
Schränke	4
Anbauschränke	5
Schränke mit Schiebetüren	6–7
Klappbetten	8
Betten, Schubladenbett, Doppelcouch, Etagenbett	9–11
Korpusmöbel 40,6 cm breit	12–13
Korpusmöbel 81,2 cm breit	14–15
Abschlussregale	16
Wandtablare	16
Garderoben	16
Box-System	17
Regalelemente, Anbaugarderoben	18–19
Schreibtische Studio 70 cm tief	20–21
Schreibtische Büro 80 cm tief	22–23
Riegelsystem	24–29
Spezialanfertigungen	30–31
Planungshilfe	32–40

Articles et prix de vente

valable dès Juillet / 2024

Choix de décor et de poignées	2
Exemple de commande et description de qualité	3
Armoires	4
Armoires extensibles	5
Armoires à portes glissantes	6–7
Lits rabattables	8
Lits, lits à tiroirs, canapé double, Lit superposés	9–11
Meubles compacts largeur 40,6 cm	12–13
Meubles compacts largeur 81,2 cm	14–15
Éléments de finition	16
Rayons muraux	16
Garderobes	16
Box-Système	17
Éléments d'adjonction Garderobe, élément d'adjonction	18–19
Bureau pour studio profondeur 70 cm	20–21
Bureau pour bureau profondeur 80 cm	22–23
Système de colombages	24–29
Exécutions spéciales	30–31
Aide à la planification	32–40



**SCHWEIZER
HOLZ**

Verwurzelt in Obwalden.



Dekorauswahl. Choix de décor.

Fronten **Schubladen und Türen**
 Faces Tiroirs et portes
Korpus **Alle übrigen sichtbaren Möbelteile**
 Corps Toutes les autres parties visibles du meuble

Korpus. Corps.



Front. Face.



BOX-System: Dekorauswahl. Choix de décor.

Korpus und Front. Corps et face.



Griff - Poignée



Bestellbeispiel/Ausführungsbeschreibung

Folgende Angaben sind für eine korrekte Bestellung erforderlich.
z.B: Schrank, 3-türig mit 3 Schubladen, Korpus Eiche, Türen Eiche,
Schubladen havanna, Bogengriff Aluminium

- A) Artikelnummer: 1044
- B) Korpusfarbe: Eiche
- C) Türenfarbe: Eiche
- D) Schubladen: havanna
- E) Griffart: Bogengriff Aluminium

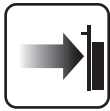

Slow-Motion

Alle Schubladen (ausser Box-System) und Schranktüren schliessen sanft und leise dank dem standardmässig eingebauten Slow-Motion-System.

Kompromisslos in der Schweiz produziertes Studioprogramm.
Hergestellt aus hochwertigen, melaminbeschichteten Platten, schadstoffarm nach CH-Norm.

- Die widerstandsfähige Oberfläche ist pflegeleicht, lichtecht und weitgehend kratzfest
- Alle Kanten sind perfekt gerundet
- Verdeckte Schubladenführung aus Metall und Höhenverstellung
- Clip-Scharniere aus Metall mit 3-dimensionaler Verstellbarkeit
- Geräuscharme Schubladen und Türen dank Anschlagpuffer
- Schubladenzargen und Schubladenböden alufarbig
- Rahmentüren mit ESG-Einscheibensicherheitsglas

Schrank

- Endlos erweiterbarer Anbauschrack
- Integrierte Sockelsteller erleichtern das Ausrichten
- Sicherheitstablenträger verhindern das Rutschen der Tablare
- Tablarstärke 22 mm
- Rahmentüren mit Spiegel ermöglichen aufgelockerte Schrankfronten
- Schiebetürschränke mit Griffleisten und Ausrichtbeschlägen an den Fronten
- Wartungsfreier, hochwertiger Schwebetürbeschlag

Betten

- Hohe Stabilität durch grossdimensionierte Eckwinkel und mehrfach verstellbare Lattenrostauflagen
- Wandklappbett und Doppelcouch rechts und links verwendbar dank beidseitig eingebauten Kopfstellern
- Wandklappbett-Beleuchtung rechts und links montierbar
- Einfache Montage und Demontage der Front durch Einhängeschläge erleichtert den Transport
- Profilierte Betten und Kopfhäupter (MDF ummantelt)

Korpusmöbel

- Leicht stellbar dank Möbelfüssen zum Nivellieren
- Tablarstärke 22 mm
- Fronten mit 2 mm Starkkante
- Tablare und Korpusteile mit 1 mm Melamin-Kanten
- Individuelle Raumgestaltung durch grosse Vielfalt der Elemente
- Verdeckte Schubladenführung aus Metall und Höhenverstellung

Schreibtisch

- Untergestell mit Quertraversen und hoher Stabilität
- Füsse mit Nivelliergleitern
- Ecktischplatten ermöglichen individuelle Zusammenstellungen
- Zwei Tischtiefen erlauben eine optimale Raumnutzung
- Rollkorpus mit Materialschieber, bei Tiefe 80 mit Organisationsschublade aus Metall und Zentralverschluss

Riegel

- Wangen und Tablare 30 mm stark, vorne und hinten sichtbar
- Optimale Ausnutzung der Raumhöhe durch Riegelwangen nach Ihrem Wunschmass
- Ecklösungen mit Schenkeltablaren
- Korpusmöbel können frei im Riegelsystem montiert werden

Alle Masse in cm: Breite x Höhe x Tiefe
Mass-, Preis-, Konstruktions- und Angebotsänderungen vorbehalten.

Exemple de commande/description des modèles

Les informations suivantes sont nécessaires pour passer commande:
Armoire, trois portes et trois tiroirs, corps et portes en chêne tiroirs
havane, poignée arc aluminium

- A) Référence: 1044
- B) Couleur du corps: chêne
- C) Couleur des portes: chêne
- D) Tiroirs: havane
- E) Type de poignée: poignée arc aluminium

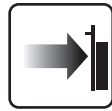

Slow-Motion

Tous les tiroirs (sauf Box-Système) et les portes d'armoires avec fermeture douce et silencieuse grâce au système Slow-Motion monté de série.

Mobilier de studio d'une qualité sans concession, fabriqué en Suisse.
Composé de planches de haute qualité, mélaminées, avec peu d'agents nocifs selon les normes suisses.

- La surface résistante est facile d'entretien, inaltérable à la lumière et anti-rayure.
- Toutes les arêtes sont arrondies
- Coulisse de tiroir en métal, non apparente, et réglage en hauteur
- Charnières à clips métalliques réglables en trois dimensions
- Portes et tiroirs silencieux grâce au tampon de butée
- Côtés et fonds de tiroir aluminium
- Portes cadres en verre de sécurité trempé

Armoire

- Armoire amovible avec possibilités d'extension illimitées
- Des taquets de socle intégrés facilitent le montage
- Des supports de sécurité pour rayon empêchent les rayons de glisser.
- Épaisseur des rayons 22 mm
- Les portes cadres en miroir rendent les faces attrayantes.
- Armoires à portes coulissantes avec poignées barres et ferrures sur les faces
- Ferrure de porte coulissante de haute qualité, sans entretien

Lits

- Grande stabilité grâce aux angles surdimensionnés et au sommier à lattes réglables
- Lit escamotable mural et canapé double utilisables dans les deux sens grâce à des têtes de lit intégrées de chaque côté
- Éclairage escamotable mural pouvant être monté à droite ou à gauche
- Les ferrures facilitent le montage et le démontage du pied, et par conséquent le transport du lit
- Lits profilés et têtes de lits (revêtement MDF)

Meubles compacts

- Montage facile grâce à l'appareil de nivellement
- Épaisseur des rayons 22 mm
- Faces avec chants de 2 mm d'épaisseur
- Rayons et parties des meubles compacts avec chants mélaminés d'1-mm d'épaisseur
- Aménagement de l'espace individuel grâce à la grande diversité des composants
- Tiroirs avec guidages cachés en métal et réglables en hauteur

Bureaux





- Châssis avec traverses d'une grande stabilité
- Pieds dotés d'un patin de nivellement
- Les tablettes d'angle permettent un agencement personnalisé
- Les deux largeurs de tablette permettent une utilisation optimale de l'espace
- Corps sur roulettes avec cadre de dossiers coulissant, équipé d'un tiroir de rangement en métal et d'une serrure centrale pour les modèles à partir de 80 cm de profondeur

Colombage



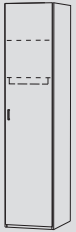

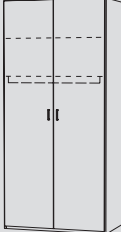

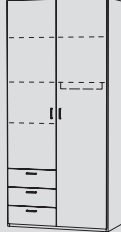
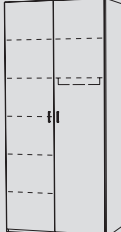

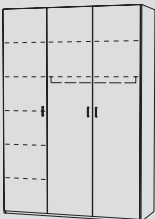
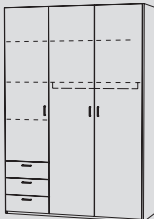
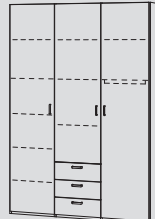
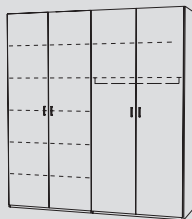
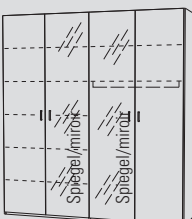
- Côtés et rayons d'une épaisseur de 30 mm, visibles devant et derrière
- Utilisation optimale de la hauteur de la pièce avec une hauteur de côtés sur mesure
- Solutions d'angle avec tablettes ailerons
- Les meubles compacts peuvent être intégrés en toute liberté au système de colombage.

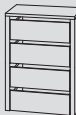

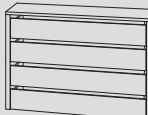



Toutes les dimensions sont en cm: largeur x hauteur x profondeur. Sous réserve de modification des dimensions, des prix, de la construction et de l'offre.

B x H x T
L x H x P

 1001 Fr. 570.– 50,7 x 213,9 x 60	 1005 Fr. 645.– 50,7 x 213,9 x 60	 1004 Fr. 845.– 50,7 x 213,9 x 60	 1021 Fr. 765.– 99,5 x 213,9 x 60	 1026 Fr. 855.– 99,5 x 213,9 x 60	 1024 Fr. 1045.– 99,5 x 213,9 x 60 Schubladen rechts mögl. o/ Aufpreis. <i>Tiroirs à droite possible sans supplément.</i>	 1025 Fr. 905.– 99,5 x 213,9 x 60
--	---	---	---	--	---	---

 1041 Fr. 1120.– 148,3 x 213,9 x 60	 1044 Fr. 1450.– 148,3 x 213,9 x 60 Schubladen rechts mögl. o/ Aufpreis. <i>Tiroirs à droite possible sans supplément.</i>	 1045 Fr. 1570.– 148,3 x 213,9 x 60 Schubladen mittig <i>Tiroirs au centre</i>	 1061 Fr. 1535.– 197,1 x 213,9 x 60	 1063 Fr. 2095.– 197,1 x 213,9 x 60 Spiegel/miroir
---	---	---	---	--

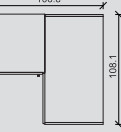
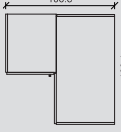
 2 Innenschubladen Farbe grau 2 tiroirs intérieurs couleur gris 9132 Fr. 240.– 46,9 x 33,3 x 53,5	 4 Innenschubladen Farbe grau 4 tiroirs intérieurs couleur gris 9133 Fr. 445.– 46,9 x 72,6 x 53,5	 2 Innenschubladen Farbe grau 2 tiroirs intérieurs couleur gris 9134 Fr. 275.– 95,7 x 33,3 x 53,5	 4 Innenschubladen Farbe grau 4 tiroirs intérieurs couleur gris 9135 Fr. 515.– 95,7 x 72,6 x 53,5	 Tablar schmal Rayon étroit 9101 Fr. 25.– 46,8 x 2,2 x 50	 Tablar breit Rayon large 9103 Fr. 30.– 95,6 x 2,2 x 50	 Tür mit Spiegel Porte à miroir 9110 Fr. 255.– 48,4 x 210,9 x 1,9 Bei der Bestellung Türanschlag + Türposition angeben <i>Indiquer la position de la porte à la commande</i>
				 Tablar schmal mit Kleiderstange Rayon étroit avec tringle de penderie 9102 Fr. 45.– 46,8 x 2,2 x 50	 Tablar breit mit Kleiderstange Rayon large avec tringle de penderie 9104 Fr. 50.– 95,6 x 2,2 x 50	

 1055 Fr. 1450.– 106,8 x 213,9 x 108,1	 1056 Fr. 1595.– 106,8 x 213,9 x 108,1	Zubehör Eckschrank / Accessoires pour armoire d'angle			 Stangenschloss mit Dreholive zu Türen Serrure à tringles avec bouton tournant pour fermer les portes 9111 Fr. 135.–	 Innen-Spiegel Miroir intérieur 9112 Fr. 160.– 38 x 188 x 4 Bei der Bestellung Türposition angeben <i>Indiquer la position de la porte à la commande</i>
 Winkeltablett Rayon d'angle 9150 Fr. 80.– 103,8 x 2,2 x 103,8	 Winkeltablett mit 2 Kleiderstangen Rayon d'angle avec 2 tringles à vêtements 9151 Fr. 110.– 103,8 x 2,2 x 103,8	 Tablar Wäscheabteil Rayon du compartiment à linge 9152 Fr. 25.– 44,4 x 2,2 x 50				

Beginnen Sie Ihre Planung immer mit einem Grundschränk (Seite 4)

Commencez toujours votre projet avec une armoire de base (page 4)

B x H x T
L x H x P

Das Schranksystem lässt sich nach Ihren Wünschen erweitern und ausbauen
Le système d'armoires peut être agrandi et déployé selon vos besoins.

Aussenseite wandert nach rechts
Montant extérieur déplacé vers la droite

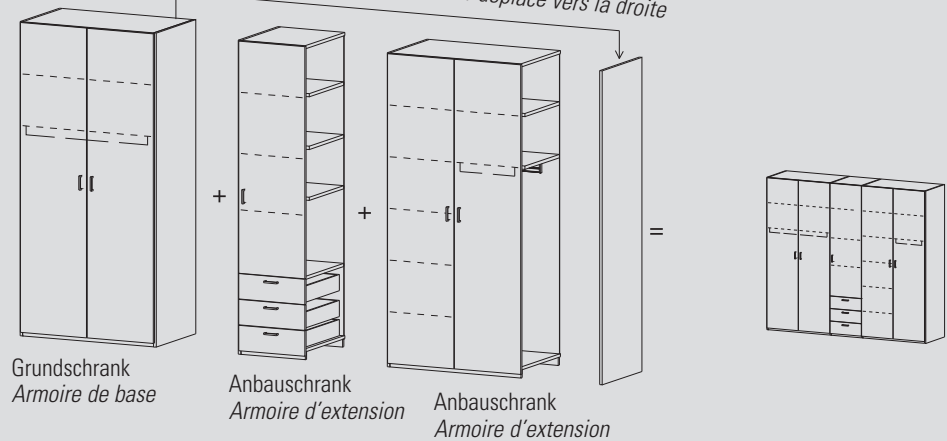

1101 Fr. 480.–
48,8 x 213,9 x 60

1104 Fr. 755.–
48,8 x 213,9 x 60

1105 Fr. 555.–
48,8 x 213,9 x 60

1107 Fr. 410.–
48,8 x 213,9 x 60

1127 Fr. 590.–
97,6 x 213,9 x 60

1155 Fr. 1360.–
106,8 x 213,9 x 106,2

1156 Fr. 1505.–
106,8 x 213,9 x 106,2

1121 Fr. 675.–
97,6 x 213,9 x 60

1124 Fr. 960.–
97,6 x 213,9 x 60
Schubladen rechts
mögl. o/ Aufpreis.
Tiroirs à droite
possible sans
supplément.

1125 Fr. 815.–
97,6 x 213,9 x 60

1126 Fr. 765.–
97,6 x 213,9 x 60

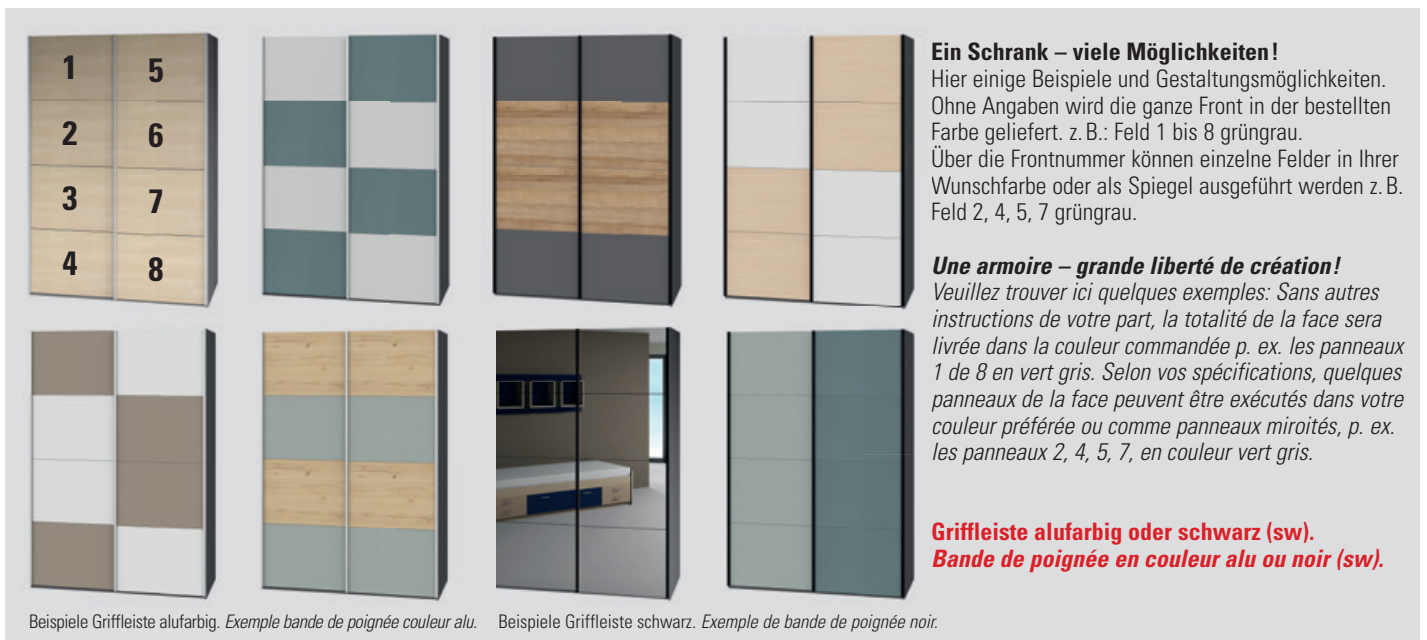

Ein Schrank – viele Möglichkeiten!

Hier einige Beispiele und Gestaltungsmöglichkeiten. Ohne Angaben wird die ganze Front in der bestellten Farbe geliefert. z. B.: Feld 1 bis 8 grüngrau. Über die Frontnummer können einzelne Felder in Ihrer Wunschfarbe oder als Spiegel ausgeführt werden z. B. Feld 2, 4, 5, 7 grüngrau.

Une armoire – grande liberté de création!

Veillez trouver ici quelques exemples: Sans autres instructions de votre part, la totalité de la face sera livrée dans la couleur commandée p. ex. les panneaux 1 de 8 en vert gris. Selon vos spécifications, quelques panneaux de la face peuvent être exécutés dans votre couleur préférée ou comme panneaux miroités, p. ex. les panneaux 2, 4, 5, 7, en couleur vert gris.

**Griffleiste alufarbig oder schwarz (sw).
Bande de poignée en couleur alu ou noir (sw).**

Beispiele Griffleiste alufarbig. Exemple bande de poignée couleur alu. Beispiele Griffleiste schwarz. Exemple de bande de poignée noir.

1082 Fr. 1745.–
Griffleiste alufarbig
Bande de poignée couleur alu
1082sw Fr. 1745.–
Griffleiste schwarz
Bande de poignée noir
148,3 x 213,9 x 67

Links und rechts montierbar
Possibilité de fixer à gauche ou à droite

2 Innenschubladen
Farbe grau
2 tiroirs intérieurs couleur gris
9136 Fr. 275.–
71,2 x 40,6 x 53,5

Links und rechts montierbar
Possibilité de fixer à gauche ou à droite

4 Innenschubladen
Farbe grau
4 tiroirs intérieurs couleur gris
9137 Fr. 525.–
71,2 x 79 x 53,5

Tablar Rayon 9521 Fr. 30.–
71,2 x 2,2 x 50

Tablar mit Kleiderstange Rayon avec tringle de penderie 9522 Fr. 50.–
71,2 x 2,2 x 50

Spiegel je Feld 1 miroir par panneau 9106 Fr. 70.–
74,5 x 52,7 x 3

Alle Schiebetürschränke inkl. Türdämpfer
Toutes les armoires à portes coulissantes équipées de fermeture douce

1083 Fr. 2125.–
Griffleiste alufarbig
Bande de poignée couleur alu
1083sw Fr. 2125.–
Griffleiste schwarz
Bande de poignée noir
197.1 x 213.9 x 67

Links und rechts montierbar
Possibilité de fixer à gauche ou à droite

2 Innenschubladen
Farbe grau
2 tiroirs intérieurs couleur gris
9138 Fr. 280.–
95,6 x 40 x 53,5

Links und rechts montierbar
Possibilité de fixer à gauche ou à droite

4 Innenschubladen
Farbe grau
4 tiroirs intérieurs couleur gris
9139 Fr. 530.–
95,6 x 79 x 53,5

Tablar Rayon 9103 Fr. 30.–
95,6 x 2,2 x 50

Tablar mit Kleiderstange Rayon avec tringle de penderie 9104 Fr. 50.–
95,6 x 2,2 x 50

Spiegel je Feld 1 miroir par panneau 9107 Fr. 75.–
99 x 52,7 x 3

1084 Fr. 2305.–
Griffleiste alufarbig
Bande de poignée couleur alu
1084sw Fr. 2305.–
Griffleiste schwarz
Bande de poignée noir
197.1 x 213.9 x 67

Tablar schmal mit Kleiderstange Rayon avec tringle de penderie 9101 Fr. 25.–
46,8 x 2,2 x 50

Tablar schmal Rayon étroit 9102 Fr. 45.–
46,8 x 2,2 x 50



1087 Fr. 2725.–
245,9 x 213,9 x 67

1087sw Fr. 2725.–
245,9 x 213,9 x 67

Innenschubladen nur im linken Abteil montierbar.
Les tiroirs intérieurs peuvent être montés seulement dans le compartiment gauche.

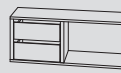

Links und rechts montierbar
Possibilité de fixer à gauche ou à droite

2 Innenschubladen
Farbe grau
2 tiroirs intérieurs
couleur gris
9138 Fr. 280.–
95,6 x 40 x 53,5



Links und rechts montierbar
Possibilité de fixer à gauche ou à droite

4 Innenschubladen
Farbe grau
4 tiroirs intérieurs
couleur gris
9139 Fr. 530.–
95,6 x 79 x 53,5



Tablar Rayon
9103 Fr. 30.–
95,6 x 2,2 x 50



Tablar mit Kleiderstange
Rayon étroit avec
tringle de penderie
9104 Fr. 50.–
95,6 x 2,2 x 50

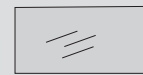

Spiegel je Feld
1 miroir par panneau
9114 Fr. 80.–
123,4 x 52,7 x 3



Tablar schmal
Rayon étroit
9101 Fr. 25.–
46,8 x 2,2 x 50



Tablar schmal
mit Kleiderstange
Rayon étroit
avec tringle de penderie
9102 Fr. 45.–
46,8 x 2,2 x 50



1085 Fr. 3035.–
Griffleiste alufarbig
Bande de poignée couleur alu
1085sw Fr. 3035.–
Griffleiste schwarz
Bande de poignée noir
294,7 x 213,9 x 67

Innenschubladen im rechten oder linken Abteil montierbar.

Les tiroirs intérieurs peuvent être montés dans le compartiment droit ou gauche.



1086 Fr. 3090.–
Griffleiste alufarbig
Bande de poignée couleur alu
1086sw Fr. 3090.–
Griffleiste schwarz
Bande de poignée noir
294,7 x 213,9 x 67

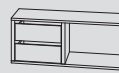
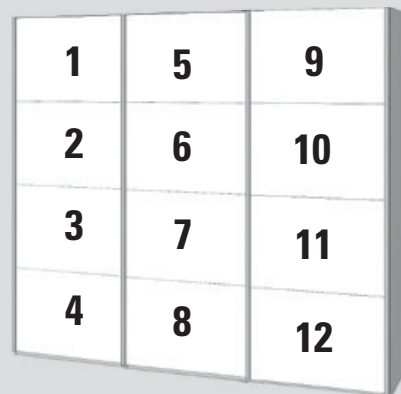

Links und rechts montierbar
Possibilité de fixer à gauche ou à droite

2 Innenschubladen
Farbe grau
2 tiroirs intérieurs
couleur gris
9138 Fr. 280.–
95,6 x 40 x 53,5



Links und rechts montierbar
Possibilité de fixer à gauche ou à droite

4 Innenschubladen
Farbe grau
4 tiroirs intérieurs
couleur gris
9139 Fr. 530.–
95,6 x 79 x 53,5



Tablar Rayon
9103 Fr. 30.–
95,6 x 2,2 x 50



Tablar mit Kleiderstange
Rayon avec
tringle de penderie
9104 Fr. 50.–
95,6 x 2,2 x 50

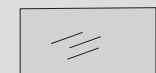

Spiegel je Feld
1 miroir par panneau
9107 Fr. 75.–
99 x 52,7 x 3



Alle Klappbetten entsprechen der gültigen Norm. Montage nur an massive, tragfähige Wände. Das Bett darf nicht an Leichtbauwände montiert werden. Bitte beachten Sie die Gebrauchsanleitung.

Tous les lits rabattables correspondent aux normes valables. Le montage du lit doit se faire sur les murs massifs et stables seulement et non sur les murs en construction légère. Veuillez suivre le mode d'emploi.

**B x H x T
L x H x P**

Die Montage und Demontage darf nur durch von uns geschultem Fachpersonal erfolgen. Il est impératif que le montage / démontage soit accompli exclusivement par notre personnel spécialisés et dûment formés.

Wandklappbett

Mit Flexrahmen und 2-Kopfstellern rechts und links. Offen ab Wand 133 cm, für Matratze 90/200, Dicke bis 20 cm, Gewicht bis 20 kg. Inklusive LED-Beleuchtung links oder rechts montierbar. Geeignet für Personen bis 100 kg.

Lit escamotable mural

Avec cadre flexible et pose-tête à droite et gauche. Ouverture murale dès 133 cm, pour matelas 90/200 cm, épaisseur jusqu'à 20 cm, poids jusqu'à 20 kg. Inclus éclairage LED montage à gauche ou à droite. Approprié pour des personnes jusqu'à 100 kg.

1533 Fr. 1970.-
214,4 x 108,3 x 47,2

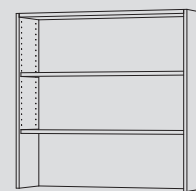

1526 Fr. 375.-
für links und rechts
Pour gauche et droite
107,2 x 105,6 x 33

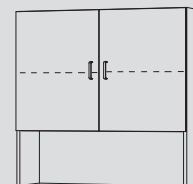

1527 Fr. 550.-
für links und rechts
Pour gauche et droite
107,2 x 105,6 x 35

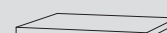

Tablar Rayon
9503 Fr. 35.-
103,4 x 2,2 x 30

Die Montage und Demontage darf nur durch von uns geschultem Fachpersonal erfolgen. Il est impératif que le montage / démontage soit accompli exclusivement par notre personnel spécialisés et dûment formés.

Schrankklappbetten mit manuellem Fuss. Lits armoires avec pieds manuels.

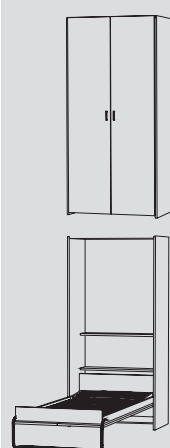

90er

1538 Fr. 2235.-
Flexrahmen mit einem Kopfsteller offen ab Wand 243.5 cm für Matratze 90/200, Dicke bis 20 cm, Gewicht bis 20 kg. Geeignet für Personen bis 100 kg. Avec cadre flexible ouvert à partir de 243.5 cm mural 102,8 x 213,9 x 60,3 pour les matelas 90/200, épaisseur jusqu'à 20 cm poids jusqu'à 20 kg. Approprié pour des personnes jusqu'à 100 kg.

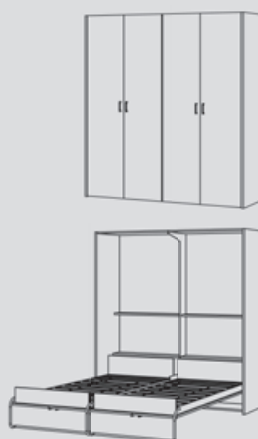

180er (2 x 90er)

1541 Fr. 4920.-
Flexrahmen mit einem Kopfsteller offen ab Wand 243.5 cm für Matratze 90/200, Dicke bis 20 cm, Gewicht bis 20 kg. Geeignet für Personen bis 100 kg. Avec cadre flexible ouvert à partir de 243.5 cm mural 201 x 213,9 x 60,3 pour les matelas 90/200, épaisseur jusqu'à 20 cm poids jusqu'à 20 kg. Approprié pour des personnes jusqu'à 100 kg.

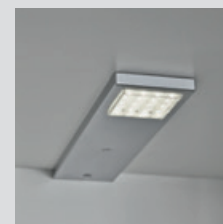

Beleuchtung LED mit Trafo für alle Klappbetten
Eclairage avec transformateur pour tous les lits armoires
9520 Fr. 105.-

Die Montage und Demontage darf nur durch von uns geschultem Fachpersonal erfolgen. Il est impératif que le montage / démontage soit accompli exclusivement par notre personnel spécialisés et dûment formés.

Schrankklappbetten mit Automatik-Fuss. Lits armoires avec pieds automatiques.

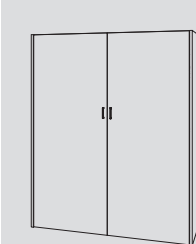

140er

1539 Fr. 4370.-
153,2 x 213,9 x 60,3
Flexrahmen mit einem Kopfsteller 140/200 offen ab Wand 257 cm Für Matratze 140/200 Dicke bis 20 cm Gewicht bis 25 kg Maximale Belastung: 1 Person 120 kg, 2 Personen zusammen 180 kg. Cadre flexible avec tête de lit ouvert à partir de 257 cm mural pour les matelas 140/200, épaisseur jusqu'à 20 cm poids jusqu'à 25 kg 1 personne 120 kg, 2 personnes 180 kg toutes ensemble

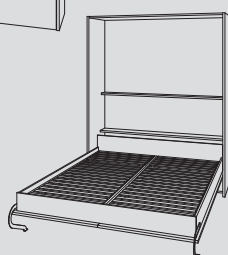

160er

1540 Fr. 4935.-
173,2 x 213,9 x 60,3
Flexrahmen mit einem Kopfsteller 2 x 80/200 offen ab Wand 257 cm Für Matratze 160/200 Dicke bis 20 cm Gewicht bis 35 kg Maximale Belastung: 1 Person 120 kg, 2 Personen zusammen 180 kg. Cadre flexible avec tête de lit ouvert à partir de 257 cm mural pour les matelas 160/200, épaisseur jusqu'à 20 cm poids jusqu'à 35 kg 1 personne 120 kg, 2 personnes 180 kg toutes ensemble

**Schubladenbett
Doppelcouch
Truhenelemente**

Lit à tiroirs
Canapé double
coffres à literie

**B x H x T
L x H x P**

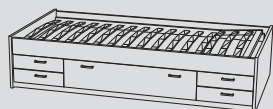

Schubladenbett
mit Flexrahmen, (1 Kopfsteller)
Lit à tiroirs
Avec cadre flexible (1 tête de lit)
1532 Fr. 1340.–
207 x 48 x 96,5

für Matratze 90/200
pour les matelas 90/200



Schubladenbett
ohne Flexrahmen
Lit à tiroirs
sans cadre flexible
1536 Fr. 1225.–
207 x 48 x 96,5

für Matratze 90/200
pour les matelas 90/200

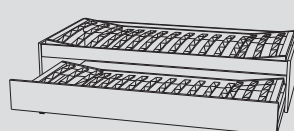

Doppelcouch
mit Flexrahmen.
(2 Kopfsteller, r/l)
Canapé double
Avec cadre flexible
(2 têtes de lit g. et dr.)
1542 Fr. 1285.–
205 x 48 x 96,5

für Matratze 90/200
max. Matratzendicke unten 20 cm
pour les matelas 90/200
épaisseur matelas bas max. 20 cm

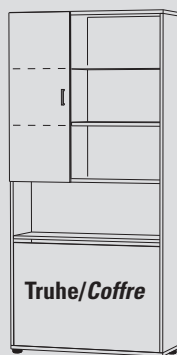

1440 Fr. 815.–
Tür links
porte à gauche
100 x 213,9 x 35

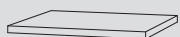

Tablar aussen
Rayon extérieur
9501 Fr. 25.–
57,4 x 2,2 x 30



Tablar innen
Rayon intérieur
9504 Fr. 20.–
36,6 x 2,2 x 30

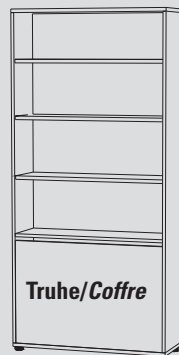

1441 Fr. 700.–
100 x 213,9 x 33



Tablar
Rayon
9502 Fr. 35.–
96 x 2,2 x 30



Truhe/Coffre

Bettzeugtruhe
mit aufklappbarem Deckel,
100 x 53,9 x 33
Coffre à literie
avec couvercle relevable,
100 x 53,9 x 33
1292 Fr. 325.–

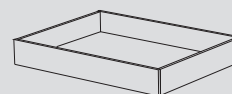

Bettzeugschublade auf Rollen
lichtgrau, 112 x 14 x 85
Tiroir pour lit sur roulettes
gris clair, 112 x 14 x 85
1572 Fr. 285.–



**LED-Beleuchtung für
Tablare mit Schalter**
Eclairage LED pour rayon
avec interrupteur
9520 Fr. 105.–



(A) Bettbreite 140/160/180 cm mit zwei Querstreben
 (A) Largeur du lit 140/160/180 cm avec deux barres transversales

B x H x T
 L x H x P

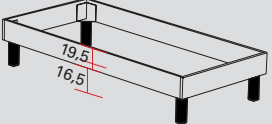

Bett mit schwarzem **Quadratfuss**
 Bettrahmen in allen Korpusfarben
Lit à pieds carrés couleur noir
 Cadre de lits en couleur de corps

1575sw 90/200	Fr. 360.-
96 x 36 x 205	
1576sw 120/200	Fr. 380.-
126 x 36 x 205	
1577sw 140/200	Fr. 415.-
146 x 36 x 205	
1578sw 160/200	Fr. 450.-
166 x 36 x 205	
1579sw 180/200	Fr. 480.-
186 x 36 x 205	

(A)

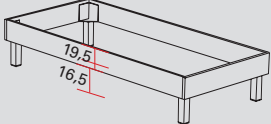

Bett mit alufarbigem **Quadratfuss**
 Bettrahmen in allen Korpusfarben
Lit à pieds carrés couleur alu
 Cadre de lits en couleur de corps

1575 90/200	Fr. 360.-
96 x 36 x 205	
1576 120/200	Fr. 380.-
126 x 36 x 205	
1577 140/200	Fr. 415.-
146 x 36 x 205	
1578 160/200	Fr. 450.-
166 x 36 x 205	
1579 180/200	Fr. 480.-
186 x 36 x 205	

(A)

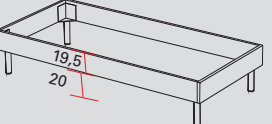

Bett mit alufarbigem **Rundfuss**
 Bettrahmen in allen Korpusfarben
Lit à pieds arrondis couleur alu
 Cadre de lits en couleur de corps

1505 90/200	Fr. 360.-
96 x 39,5 x 205	
1506 120/200	Fr. 380.-
126 x 39,5 x 205	
1507 140/200	Fr. 415.-
146 x 39,5 x 205	
1508 160/200	Fr. 450.-
166 x 39,5 x 205	
1509 180/200	Fr. 480.-
186 x 39,5 x 205	

(A)



Bettablage metall, schwarz, pulverbeschichtet
Plateau du lit métal, noir, revêtement en poudre

69532 **Fr. 100.-**
 26 x 13.3 x 28



Stollenbett niedrig
 Bettrahmen in allen Korpusfarben
 Stollen in weiss, anthrazit, alufarbig
Lit à pieds à barrettes basse
 Cadre de lit en couleur de corps
 Barrettes en couleur blanc, anthracite, alu

1605 90/200	Fr. 425.-
96 x 22,3 x 206	
1606 120/200	Fr. 445.-
126 x 22,3 x 206	
1607 140/200	Fr. 470.-
146 x 22,3 x 206	
1608 160/200	Fr. 510.-
166 x 22,3 x 206	
1609 180/200	Fr. 540.-
186 x 22,3 x 206	

(A)



Stollenbett
 Bettrahmen in allen Korpusfarben
 Stollen in weiss, anthrazit, alufarbig
Lit à pieds à barrettes
 Cadre de lit en couleur de corps
 Barrettes en couleur blanc, anthracite, alu

1615 90/200	Fr. 435.-
96 x 36 x 206	
1616 120/200	Fr. 460.-
126 x 36 x 206	
1617 140/200	Fr. 480.-
146 x 36 x 206	
1618 160/200	Fr. 520.-
166 x 36 x 206	
1619 180/200	Fr. 550.-
186 x 36 x 206	

(A)

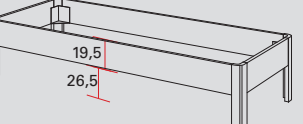

Stollenbett hoch
 Bettrahmen in allen Korpusfarben
 Stollen in weiss, anthrazit, alufarbig
Lit à pieds à barrettes haut
 Cadre de lit en couleur de corps
 Barrettes en couleur blanc, anthracite, alu

1625 90/200	Fr. 460.-
96 x 46 x 206	
1626 120/200	Fr. 480.-
126 x 46 x 206	
1627 140/200	Fr. 520.-
146 x 46 x 206	
1628 160/200	Fr. 550.-
166 x 46 x 206	
1629 180/200	Fr. 590.-
186 x 46 x 206	

(A)



ca. 20-30 cm (verstellbar) (réglable)
 Neu nouveau

Z-Winkel Zur erhöhten Kopfhauptmontage.
Z-angle Pour un montage surélevé de la tête.

9535 2 Stück/ 2 pièces	Fr. 50.-
90er, 120er, 140er, 160er	
9536 3 Stück/ 3 pièces	Fr. 75.-
180er	

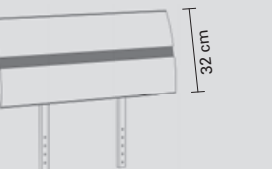

Kopfhaupt, profiliert, in weiss und alufarbig erhältlich.
 Farbstreifen in allen Boxfarben.
Tête de lit, profilée disponible en blanc et en couleur alu.
 Bande de couleur dans toutes les couleurs de box.

1559 90er	Fr. 230.-
1560 120er	Fr. 260.-
1561 140er	Fr. 300.-
1562 160er	Fr. 330.-
1563 180er	Fr. 370.-



Kopfhaupt, zweiteilig, in allen Farben kombinierbar.
Tête de lit, en deux parties, combinable dans toutes les couleurs.

1564 90er	Fr. 205.-
1565 120er	Fr. 215.-
1566 140er	Fr. 230.-
1567 160er	Fr. 240.-
1568 180er	Fr. 250.-

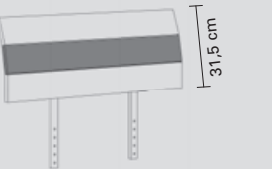

Kopfhaupt, 3-teilig gebogen, in allen Farben kombinierbar.
Tête de lit courbé en 3 pièces, combinable dans toutes les couleurs.

1659 90er	Fr. 215.-
1660 120er	Fr. 240.-
1661 140er	Fr. 260.-
1662 160er	Fr. 290.-
1663 180er	Fr. 310.-



Kopfhaupt, einteilig, in allen Farben erhältlich.
Tête de lit, en une seule pièce, disponible dans toutes les couleurs.

1580 90er	Fr. 205.-
1581 120er	Fr. 215.-
1582 140er	Fr. 230.-
1583 160er	Fr. 240.-
1584 180er	Fr. 250.-

(A) Bettbreite 140/160/180 cm mit zwei Querstreben
 (A) Largeur du lit 140/160/180 cm avec deux barres transversales

B x H x T
 L x H x P

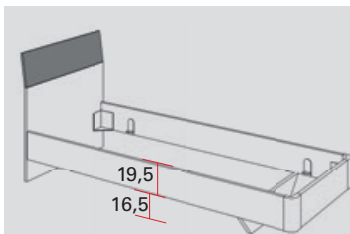

1635 90/200 **Fr. 665.-**
 96 x 91.6 x 209
1636 120/200 **Fr. 705.-**
 126 x 91.6 x 209
1637 140/200 **Fr. 760.-**
 146 x 91.6 x 209
1638 160/200 **Fr. 815.-**
 166 x 91.6 x 209
1639 180/200 **Fr. 875.-**
 186 x 91.6 x 209

Bett schwebend mit Kopfhaupt
 Bettrahmen in allen Korpusfarben
 Brett oben in allen Farben erhältlich
 Stollen in weiss, anthrazit, alufarbig

Lit confort avec tête de lit
 Cadre de lit en couleur de corps
 Le planche en haut toutes les couleurs
 Barrettes en couleur blanc, anthracite, alu

(A)

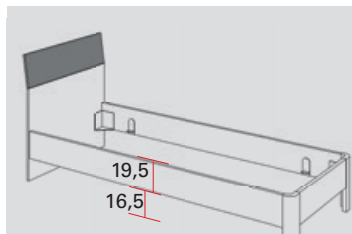

1645 90/200 **Fr. 655.-**
 96 x 91.6 x 209
1646 120/200 **Fr. 695.-**
 126 x 91.6 x 209
1647 140/200 **Fr. 750.-**
 146 x 91.6 x 209
1648 160/200 **Fr. 805.-**
 166 x 91.6 x 209
1649 180/200 **Fr. 865.-**
 186 x 91.6 x 209

Bett mit Kopfhaupt
 Bettrahmen in allen Korpusfarben
 Brett oben in allen Farben erhältlich
 Stollen in weiss, anthrazit, alufarbig

Lit confort avec tête de lit
 Cadre de lit en couleur de corps
 Le planche en haut toutes les couleurs
 Barrettes en couleur blanc, anthracite, alu

(A)



LED Leuchte
 mit Trafo zur Befestigung am Kopfhaupt, schwarz, 5 Watt LED mit USB Stecker. Für alle Kopfhäupter geeignet.

Lampe LED
 avec transformateur pour fixation à la tête, noire, LED de 5 watts avec prise USB. Convient à toutes les têtes.

9531 **Fr. 105.-**



Hochbett
Lit mezzanine
1630 90/200 **Fr. 1470.-**
 107,2 x 164 x 206

Mit Flexrahmen
 Leiter alufarbig rechts oder links montierbar
 Avec cadre flexible
 Echelle couleur alu peut être montée à droite ou à gauche

Etagenbett
Lit superposés
1631 2 x 90/200 **Fr. 1755.-**
 107,2 x 164 x 206

Mit Flexrahmen
 Leiter alufarbig rechts oder links montierbar
 Avec cadre flexible
 Echelle couleur alu peut être montée à droite ou à gauche

Neu
 nouveau

Dekorfarbig markierte Teile:
 lieferbar in allen Korpusfarben.
 Les pièces marquées en décor: livrables en exécution de corps.

Grüngrau markierte Teile:
 lieferbar in allen Frontfarben.
 Les pièces marquées en couleur vert gris: livrables en exécution de faces.

Etagenbetten
Lit superposés

Nach SN 747-1
selon SN 747-1

 **Karl Omlin AG**
 Etzler-Möbelfabrik



LED Leuchte mit Trafo zur Befestigung am Kopfhaupt, alufarbig, 12Watt, für alle Kopfhäupter geeignet.

Eclairage LED avec transformateur pour fixer sur la tête de lit, 12 W, pour toutes têtes de lit

9530 **Fr. 105.-**



Farbe: honigbraun, Höhe: 5cm
 Couleur: brun-miel, Hauteur: 5cm

Verstellmöglichkeiten des Kopf- und Fussbereichs bieten Bequemlichkeit und unterstützen die Körperhaltung. Die zusätzliche individuelle Einstellung des Härtegrades im Mittelzonenbereich passt den Bettrahmen dem Körpergewicht an.

Les zones réglables de la tête et des pieds offrent confort et soutien pour la meilleure position du corps. En plus, le cadre du lit s'adapte au poids du corps par le réglage supplémentaire de la zone centrale.

Flex-Einlegerahmen
Cadre flexible intérieur

1595	90/200	(89/196)	440.-
1596	120/200	(119/196)	550.-
1597	140/200	(139/196)	665.-
1598	160/200	(2x79/196)	875.-
1599	180/200	(2x89/196)	875.-

Korpustmöbel 40,6 cm

Werden Korpustmöbel in das **Riegelsystem** (siehe Seite 20) als Boden- oder Hängemöbel eingebaut, muss das mit den Kurzbezeichnungen **BR** oder **HR** hinter der Artikelnummer angegeben werden.

BR = Bodenmöbel

(mit Möbelfüssen, gebohrt für Befestigung)

HR = Hängemöbel

(ohne Möbelfüsse, gebohrt für Befestigung)

Meubles compacts 40,6 cm

Si des meubles compacts sur le sol ou suspendus doivent être intégrés au **système de colombages modulaires** (voir page 20), les abréviations **BR** ou **HR** doivent figurer derrière la référence.

















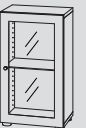
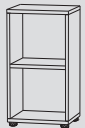



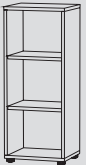

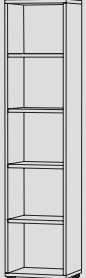

BR = Meubles au sol

(sur pied, fixés par vis taraudeuse)

HR = Meubles suspendus

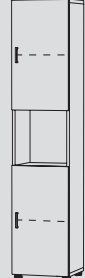
(sans pied, fixés par vis taraudeuse)

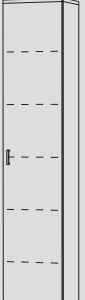
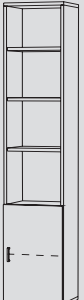
B x H x T
L x H x P

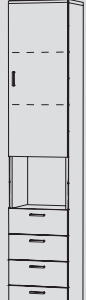
 1201 Fr. 155.– 40,6 x 37,9 x 33 1202 Fr. 160.– 40,6 x 37,9 x 43	 1203 Fr. 210.– 40,6 x 37,9 x 35 1204 Fr. 215.– 40,6 x 37,9 x 45	 1205 Fr. 310.– 40,6 x 37,9 x 35 1206 Fr. 360.– 40,6 x 37,9 x 45	 1207 Fr. 290.– 40,6 x 37,9 x 35 1208 Fr. 320.– 40,6 x 37,9 x 45	 1219 Fr. 270.– 40,6 x 37,9 x 35 1220 Fr. 310.– 40,6 x 37,9 x 45	 1221 Fr. 230.– 40,6 x 20,3 x 35 1222 Fr. 260.– 40,6 x 20,3 x 45
 1225 Fr. 370.– 40,6 x 73,1 x 35 1226 Fr. 380.– 40,6 x 73,1 x 45	 1227 Fr. 215.– 40,6 x 73,1 x 33 1228 Fr. 230.– 40,6 x 73,1 x 43	 1229 Fr. 295.– 40,6 x 73,1 x 35 1230 Fr. 305.– 40,6 x 73,1 x 45	 1231 Fr. 525.– 40,6 x 73,1 x 35 1232 Fr. 605.– 40,6 x 73,1 x 45	 1233 Fr. 500.– 40,6 x 73,1 x 35 1234 Fr. 580.– 40,6 x 73,1 x 45	 1223 Fr. 415.– 40,6 x 55,5 x 35 1224 Fr. 485.– 40,6 x 55,5 x 45
 1255 Fr. 260.– 40,6 x 108,3 x 33 1256 Fr. 275.– 40,6 x 108,3 x 43	 1257 Fr. 360.– 40,6 x 108,3 x 35 1258 Fr. 370.– 40,6 x 108,3 x 45	 1259 Fr. 720.– 40,6 x 108,3 x 35 1260 Fr. 845.– 40,6 x 108,3 x 45	 1261 Fr. 395.– 40,6 x 108,3 x 35 1262 Fr. 435.– 40,6 x 108,3 x 45	 1263 Fr. 415.– 40,6 x 108,3 x 35 1264 Fr. 465.– 40,6 x 108,3 x 45	 1265 Fr. 435.– 40,6 x 108,3 x 35 1266 Fr. 445.– 40,6 x 108,3 x 45
 1351 Fr. 400.– 40,6 x 178,7 x 33 1352 Fr. 435.– 40,6 x 178,7 x 43	 1353 Fr. 490.– 40,6 x 178,7 x 35 1354 Fr. 530.– 40,6 x 178,7 x 45	 1357 Fr. 475.– 40,6 x 178,7 x 35 1358 Fr. 515.– 40,6 x 178,7 x 45	 1359 Fr. 705.– 40,6 x 178,7 x 35 1360 Fr. 815.– 40,6 x 178,7 x 45	 1361 Fr. 550.– 40,6 x 178,7 x 35 1350 Fr. 590.– 40,6 x 178,7 x 45	 1363 Fr. 770.– 40,6 x 178,7 x 35 1364 Fr. 870.– 40,6 x 178,7 x 45
 1401 Fr. 460.– 40,6 x 213,9 x 33 1402 Fr. 520.– 40,6 x 213,9 x 43	 1403 Fr. 560.– 40,6 x 213,9 x 35 1404 Fr. 625.– 40,6 x 213,9 x 45	 1407 Fr. 535.– 40,6 x 213,9 x 35 1408 Fr. 595.– 40,6 x 213,9 x 45	 1409 Fr. 715.– 40,6 x 213,9 x 35 1410 Fr. 775.– 40,6 x 213,9 x 45	 1411 Fr. 945.– 40,6 x 213,9 x 35 1412 Fr. 1080.– 40,6 x 213,9 x 45	 1413 Fr. 855.– 40,6 x 213,9 x 35 1414 Fr. 985.– 40,6 x 213,9 x 45

Korpusmöbel 40,6 cm
Abdeckplatte

Meubles compacts 40,6 cm
Plaque de recouvrement

Zuschlag für Wandmontage

Korpusmöbel bis zu einer Höhe von 108.3 cm sind auf Wunsch ohne Füße vorbereitet für Wandmontage erhältlich.

Supplément de prix pour montage au mur

Sur demande, les meubles compacts jusqu'à la hauteur de 108.3 cm sont livrés sans pieds pour le montage au mur.

9095 Fr. 65.–

B x H x T
L x H x P

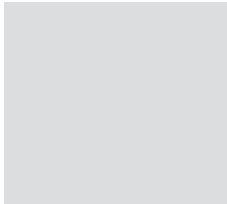

1249 Fr. 375.–
40,6 x 55.5 x 35
1250 Fr. 435.–
40,6 x 55.5 x 45

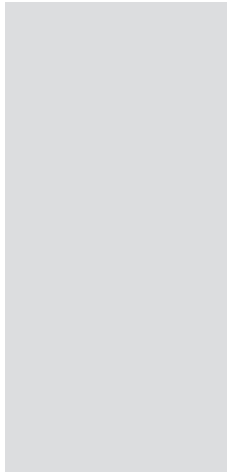

Abdeckplatte. 13 mm für Korpusmöbel, in allen Korpusfarben erhältlich.
Plaque de recouvrement. 13 mm pour meubles compacts, disponible dans toutes les couleurs de corps.

2020	40–100 x 1,3 x 35	Fr. 85.–
2021	101–160 x 1,3 x 35	Fr. 130.–
2022	161–220 x 1,3 x 35	Fr. 175.–
2023	221–280 x 1,3 x 35	Fr. 235.–
2040	40–100 x 1,3 x 45	Fr. 95.–
2041	101–160 x 1,3 x 45	Fr. 140.–
2042	161–220 x 1,3 x 45	Fr. 210.–
2043	221–280 x 1,3 x 45	Fr. 255.–



4 Füße alufarbig
Höhe 10 cm, für Möbel bis 108.3 hoch.

4 pieds couleur alu
hauteur 10 cm, pour meubles compacts jusqu'à la hauteur de 108.3 cm.
9090 Fr. 70.–



Element 35 tief
Élément profondeur 35
Tablar Holz
Rayon en bois
9504 Fr. 20.–
36,6 x 2,2 x 30



Tablar Glas klar
Rayon en verre clair
9505 Fr. 30.–
36,6 x 0,6 x 30

1267 Fr. 675.–
40,6 x 108,3 x 35
1268 Fr. 780.–
40,6 x 108,3 x 45

1269 Fr. 490.–
40,6 x 108,3 x 35
1270 Fr. 540.–
40,6 x 108,3 x 45

1271 Fr. 620.–
40,6 x 108,3 x 35
1272 Fr. 685.–
40,6 x 108,3 x 45

1294 Fr. 450.–
40,6 x 108,3 x 35
1295 Fr. 465.–
40,6 x 108,3 x 45



4 Füße schwarz
Höhe 10 cm, für Möbel bis 108.3 hoch.

4 pieds noir hauteur 10 cm, pour meubles compacts jusqu'à la hauteur de 108.3 cm.
9090sw Fr. 70.–



Element 45 tief
Élément profondeur 45
Tablar Holz
Rayon en bois
9506 Fr. 25.–
36,6 x 2,2 x 40



Tablar Glas klar
Rayon en verre clair
9507 Fr. 35.–
36,6 x 0,6 x 40

1365 Fr. 875.–
40,6 x 178,7 x 35
1366 Fr. 985.–
40,6 x 178,7 x 45

1367 Fr. 630.–
40,6 x 178,7 x 35
1368 Fr. 665.–
40,6 x 178,7 x 45

1387 Fr. 550.–
40,6 x 178,7 x 35
1390 Fr. 625.–
40,6 x 178,7 x 45

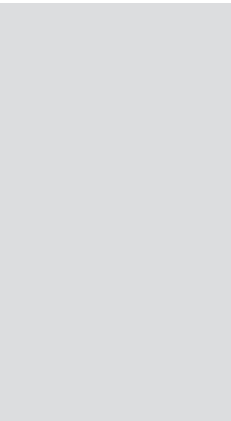
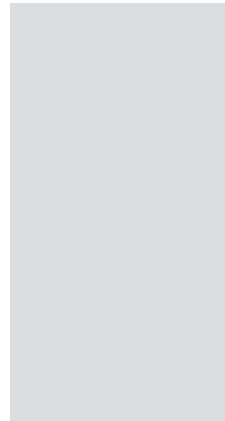

Stangenschloss mit Dreholive
zu Türen
Serrure à tringles avec bouton tournant
pour fermer les portes
9111 Fr. 135.–

1415 Fr. 720.–
40,6 x 213,9 x 35
1416 Fr. 780.–
40,6 x 213,9 x 45

1417 Fr. 960.–
40,6 x 213,9 x 35
1442 Fr. 1085.–
40,6 x 213,9 x 45

1418 Fr. 740.–
40,6 x 213,9 x 35
1444 Fr. 790.–
40,6 x 213,9 x 45

1419 Fr. 610.–
40,6 x 213,9 x 35
1420 Fr. 705.–
40,6 x 213,9 x 45

1451 Fr. 785.–
40,6 x 213,9 x 35
1452 Fr. 850.–
40,6 x 213,9 x 45



Beleuchtung inkl. Fussschalter und Trafo
Éclairage y compris interrupteur au pied et transformateur
9580 Fr. 95.–

Korpusmöbel 81,2 cm

Werden Korpusmöbel in das **Riegelsystem** (siehe Seite 20) als Boden- oder Hängemöbel eingebaut, muss das mit den Kurzbezeichnungen **BR** oder **HR** hinter der Artikelnummer angegeben werden.

BR = Bodenmöbel

(mit Möbelfüssen, gebohrt für Befestigung)

HR = Hängemöbel

(ohne Möbelfüsse, gebohrt für Befestigung)

Meubles compacts 81,2 cm

Si des meubles compacts sur le sol ou suspendus doivent être intégrés au **système de colombages modulaires** (voir page 20), les abréviations **BR** ou **HR** doivent figurer derrière la référence.

BR = Meubles au sol

(sur pied, fixés par vis taraudeuse)

HR = Meubles suspendus

(sans pied, fixés par vis taraudeuse)

B x H x T
L x H x P

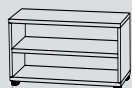

1209 Fr. 180.–

81,2 x 37,9 x 33

1210 Fr. 185.–

81,2 x 37,9 x 43

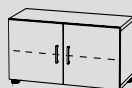

1211 Fr. 290.–

81,2 x 37,9 x 35

1212 Fr. 295.–

81,2 x 37,9 x 45

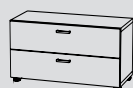

1213 Fr. 360.–

81,2 x 37,9 x 35

1214 Fr. 405.–

81,2 x 37,9 x 45

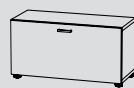

1215 Fr. 350.–

81,2 x 37,9 x 35

1216 Fr. 380.–

81,2 x 37,9 x 45

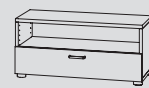

1217 Fr. 305.–

81,2 x 37,9 x 35

1218 Fr. 355.–

81,2 x 37,9 x 45



1235 Fr. 260.–

81,2 x 73,1 x 33

1236 Fr. 275.–

81,2 x 73,1 x 43



1237 Fr. 415.–

81,2 x 73,1 x 35

1238 Fr. 430.–

81,2 x 73,1 x 45



1239 Fr. 620.–

81,2 x 73,1 x 35

1240 Fr. 700.–

81,2 x 73,1 x 45



1241 Fr. 605.–

81,2 x 73,1 x 35

1242 Fr. 680.–

81,2 x 73,1 x 45



1243 Fr. 555.–

81,2 x 73,1 x 35

1244 Fr. 565.–

81,2 x 73,1 x 45

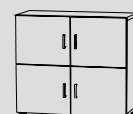

1245 Fr. 465.–

81,2 x 73,1 x 35

1246 Fr. 475.–

81,2 x 73,1 x 45

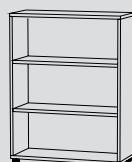

1273 Fr. 300.–

81,2 x 108,3 x 33

1274 Fr. 315.–

81,2 x 108,3 x 43



1275 Fr. 475.–

81,2 x 108,3 x 35

1276 Fr. 490.–

81,2 x 108,3 x 45



1277 Fr. 830.–

81,2 x 108,3 x 35

1278 Fr. 960.–

81,2 x 108,3 x 45



1279 Fr. 465.–

81,2 x 108,3 x 35

1280 Fr. 515.–

81,2 x 108,3 x 45



1281 Fr. 475.–

81,2 x 108,3 x 35

1282 Fr. 530.–

81,2 x 108,3 x 45

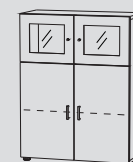

1283 Fr. 640.–

81,2 x 108,3 x 35

1284 Fr. 660.–

81,2 x 108,3 x 45

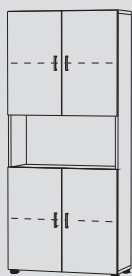

1362 Fr. 765.–

81,2 x 178,7 x 35

1394 Fr. 825.–

81,2 x 178,7 x 45

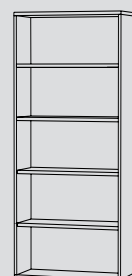

1369 Fr. 460.–

81,2 x 178,7 x 33

1370 Fr. 520.–

81,2 x 178,7 x 43



1371 Fr. 645.–

81,2 x 178,7 x 35

1372 Fr. 705.–

81,2 x 178,7 x 45

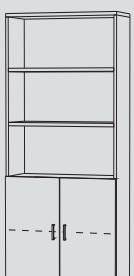

1375 Fr. 610.–

81,2 x 178,7 x 35

1376 Fr. 670.–

81,2 x 178,7 x 45



1377 Fr. 815.–

81,2 x 178,7 x 35

1378 Fr. 940.–

81,2 x 178,7 x 45

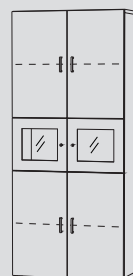

1379 Fr. 960.–

81,2 x 178,7 x 35

1380 Fr. 1010.–

81,2 x 178,7 x 45



1421 Fr. 520.–

81,2 x 213,9 x 33

1422 Fr. 580.–

81,2 x 213,9 x 43

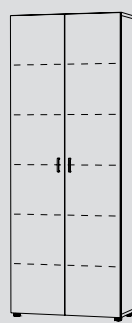

1423 Fr. 735.–

81,2 x 213,9 x 35

1424 Fr. 785.–

81,2 x 213,9 x 45

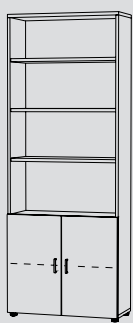

1427 Fr. 670.–

81,2 x 213,9 x 35

1428 Fr. 735.–

81,2 x 213,9 x 45

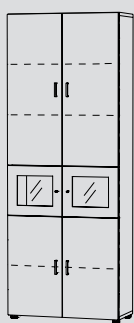

1429 Fr. 1035.–

81,2 x 213,9 x 35

1430 Fr. 1095.–

81,2 x 213,9 x 45

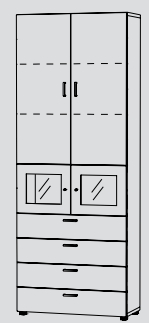

1431 Fr. 1235.–

81,2 x 213,9 x 35

1432 Fr. 1365.–

81,2 x 213,9 x 45

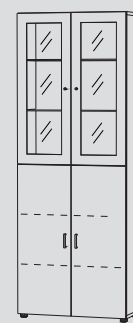

1433 Fr. 1075.–

81,2 x 213,9 x 35

1446 Fr. 1130.–

81,2 x 213,9 x 45

Korpusmöbel 81,2 cm

Meubles compacts 81,2 cm

-TV-Möbel
-Abdeckplatte

-Wickelkommode
-Hängeregister-Möbel

-Meuble de télévision
-Plaque de recouvrement

-Table à langer
-Meuble à dossiers suspendus

Zuschlag für Wandmontage

Korpusmöbel bis zu einer Höhe von 108,3 cm sind auf Wunsch ohne Füße vorbereitet für Wandmontage erhältlich.

Supplément de prix pour montage au mur

Sur demande, les meubles compacts jusqu'à la hauteur de 108,3 cm sont livrés sans pieds pour le montage au mur.

9095 Fr. 65.–

B x H x T
L x H x P

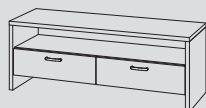

TV-Möbel
Meuble TV
1298 Fr. 580.–
120 x 45 x 45

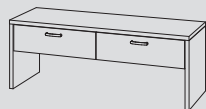

Sitzbank
Banc
1299 Fr. 580.–
120 x 45 x 45

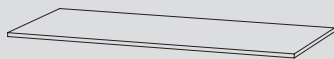

Abdeckplatte. 13 mm für Korpusmöbel, in allen Korpusfarben erhältlich.

Plaque de recouvrement. 13 mm pour meubles compacts, disponible dans toutes les couleurs de corps.

2020	40–100 x 1,3 x 35	Fr. 85.–
2021	101–160 x 1,3 x 35	Fr. 130.–
2022	161–220 x 1,3 x 35	Fr. 175.–
2023	221–280 x 1,3 x 35	Fr. 235.–

2040	40–100 x 1,3 x 45	Fr. 95.–
2041	101–160 x 1,3 x 45	Fr. 140.–
2042	161–220 x 1,3 x 45	Fr. 210.–
2043	221–280 x 1,3 x 45	Fr. 255.–



Hängeregister für
Mappen 24 cm hoch
Dossiers suspendus
pour dossiers
jusqu'à 24 cm
1248 Fr. 805.–
81,2 x 73,1 x 45

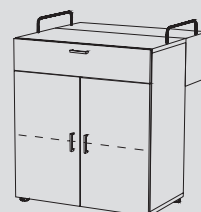

Wickelkommode
Table à langer
1252 Fr. 675.–
81,2 x 90,7 x 45/75



Element 35 tief
Élément profondeur 35
Tablar Holz
Rayon en bois
9508 Fr. 30.–
77,1 x 2,2 x 30



Tablar Glas klar
Rayon en verre clair
9509 Fr. 45.–
77,1 x 0,6 x 30



Element 45 tief
Élément profondeur 45
Tablar Holz
Rayon en bois
9510 Fr. 35.–
77,1 x 2,2 x 40

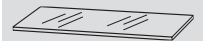

Tablar Glas klar
Rayon en verre clair
9511 Fr. 50.–
77,1 x 0,6 x 40



1285 Fr. 805.–
81,2 x 108,3 x 35
1286 Fr. 915.–
81,2 x 108,3 x 45



1287 Fr. 630.–
81,2 x 108,3 x 35
1288 Fr. 680.–
81,2 x 108,3 x 45

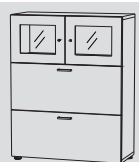

1289 Fr. 820.–
81,2 x 108,3 x 35
1290 Fr. 895.–
81,2 x 108,3 x 45



1296 Fr. 675.–
81,2 x 108,3 x 35
1297 Fr. 695.–
81,2 x 108,3 x 45



1381 Fr. 980.–
81,2 x 178,7 x 35
1382 Fr. 1100.–
81,2 x 178,7 x 45

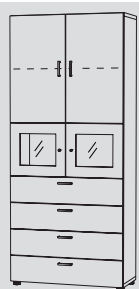

1383 Fr. 1150.–
81,2 x 178,7 x 35
1384 Fr. 1285.–
81,2 x 178,7 x 45

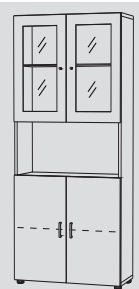

1385 Fr. 915.–
81,2 x 178,7 x 35
1386 Fr. 980.–
81,2 x 178,7 x 45

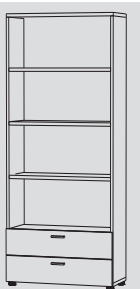

1388 Fr. 635.–
81,2 x 178,7 x 35
1392 Fr. 735.–
81,2 x 178,7 x 45



4 Füße alufarbig
Höhe 10 cm, für Möbel
bis 108,3 hoch.

4 pieds couleur alu
hauteur 10 cm, pour
meubles compacts
jusqu'à la hauteur de
108,3 cm.
9090 Fr. 70.–



**Stangenschloss mit
Dreholive**
zu Türen
**Serrure à tringles
avec bouton tournant**
pour fermer les portes
9111 Fr. 135.–

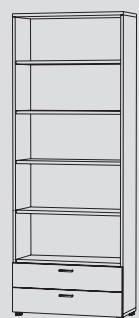

1434 Fr. 695.–
81,2 x 213,9 x 35
1448 Fr. 785.–
81,2 x 213,9 x 45

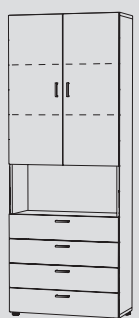

1435 Fr. 1050.–
81,2 x 213,9 x 35
1436 Fr. 1180.–
81,2 x 213,9 x 45

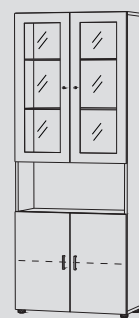

1437 Fr. 1050.–
81,2 x 213,9 x 35
1438 Fr. 1105.–
81,2 x 213,9 x 45



1439 Fr. 1245.–
81,2 x 213,9 x 35
1450 Fr. 1375.–
81,2 x 213,9 x 45



4 Füße schwarz
Höhe 10 cm, für Möbel
bis 108,3 hoch.

4 pieds noir hauteur
10 cm, pour meubles
compacts jusqu'à la
hauteur de 108,3 cm.
9090sw Fr. 70.–



Beleuchtung inkl.
Fussschalter und Trafo
Éclairage y compris
interrupteur au pied
et transformateur
9580 Fr. 95.–

Abschlussregale

Wandtablare

Garderoben

Elément de finition

Rayons muraux

Garderobes

Die Rückwände der Abschlussregale und Garderoben sind in allen Frontfarben erhältlich.
Art. Nr. **1460-1463**

Les panneaux arrière des étagères de finition et des vestiaires sont disponibles dans toutes les couleurs de face.
Référence **1460-1463**

B x H x T
L x H x P

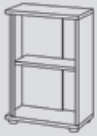

Abschlussregal rechts und links verwendbar.
Elément de finition droite ou gauche
1460 Fr. 300.–
48 x 73,1 x 33

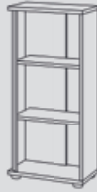

Abschlussregal rechts und links verwendbar.
Elément de finition droite ou gauche
1461 Fr. 360.–
48 x 108,3 x 33

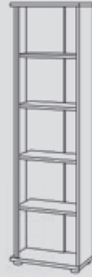

Abschlussregal rechts und links verwendbar.
Elément de finition droite ou gauche
1462 Fr. 520.–
48 x 178,7 x 33

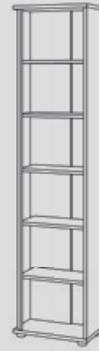

Abschlussregal rechts und links verwendbar.
Elément de finition droite ou gauche
1463 Fr. 555.–
48 x 213,9 x 33

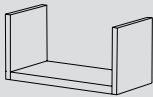

Wandtablar
Rayon mural
1492 Fr. 120.–
40,6 x 20 x 20
1493 Fr. 150.–
81,2 x 20 x 20

Nur Korpusfarben
Seulement les couleurs des corps

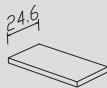

Wandtablar mit Steckbeschlägen
Rayon mural avec fixations
1490 Fr. 120.–
40,6 x 3 x 24,6
1491 Fr. 150.–
81,2 x 3 x 24,6

Nur Korpusfarben
Seulement les couleurs des corps

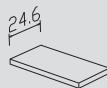

Wandtablar mit Steckbeschlägen
Breite nach Ihrem Wunsch
Rayon mural avec fixations
Largeur sur mesure
1478 Fr. 175.–
82-126 x 3 x 24,6
1479 Fr. 245.–
128-210 x 3 x 24,6

Nur Korpusfarben
Seulement les couleurs des corps

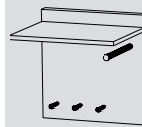

Garderobe
Portemanteau
1495 Fr. 225.–
35,2 x 35,2 x 29

Nur alufarbig
Seulement en couleur alu

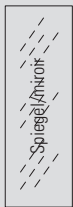

Kristallspiegel mit Halterung
Miroir cristal et suspension
5093 Fr. 120.–
40 x 120

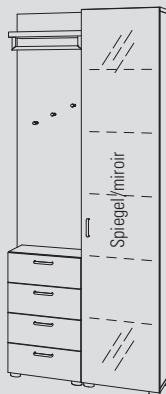

Garderobe mit 4 Schubladen
Garderobe avec 4 tiroirs
1496 84,1 x 213,9 x 36,9 Fr. 1790.–
Schrank rechts, Armoire à droite
1497 84,1 x 213,9 x 36,9 Fr. 1790.–
Schrank links, Armoire à gauche

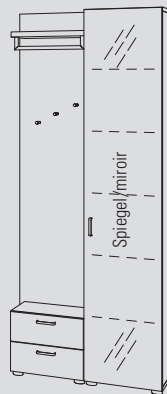

Garderobe mit 2 Schubladen
Garderobe avec 2 tiroirs
1498 84,1 x 213,9 x 36,9 Fr. 1590.–
Schrank rechts, Armoire à droite
1499 84,1 x 213,9 x 36,9 Fr. 1590.–
Schrank links, Armoire à gauche

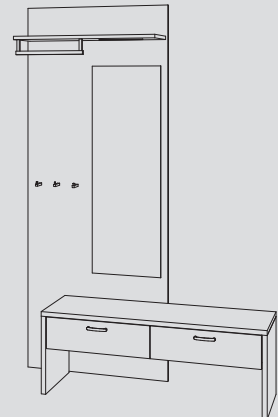

Garderobe mit Sitzbank rechts
Garderobe avec banc droit
1476 143 x 213,9 x 47 Fr. 1150.–
Garderobe mit Sitzbank links
Garderobe avec banc gauche
1477 143 x 213,9 x 47 Fr. 1150.–

Box-System

Mit allen Elementen kombinierbar.
Die Boxen sind stürzbar (Anschlag rechts/links muss nicht berücksichtigt werden).

Für Wandmontage (ohne Aufpreis) mit «W» bezeichnen: z.B. 3005W

Box-Farben siehe Seite 2

Box-Systeme

Combinaison possible avec tous les éléments. Les boîtes peuvent être basculées (l'appui à droite/gauche ne doit pas être pris en compte).

Pour le montage mural (sans supplément) à indiquer par la lettre «W»: par ex. 3005W

Couleurs de Box, voir en page 2

BOX System

B x H x T
L x H x P

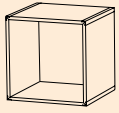

3000 Fr. 105.–
35,2 x 35,2 x 32,7

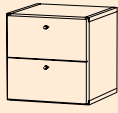

3001 Fr. 220.–
35,2 x 35,2 x 34

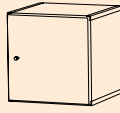

3002 Fr. 170.–
35,2 x 35,2 x 34

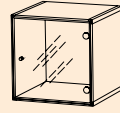

3003 Fr. 195.–
35,2 x 35,2 x 34

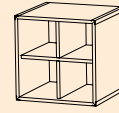

3004 Fr. 220.–
35,2 x 35,2 x 32,7

Kreuz alufarbig
Croix couleur alu

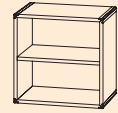

3005 Fr. 130.–
35,2 x 35,2 x 32,7

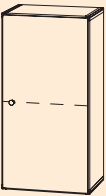

3202 Fr. 230.–
35,2 x 70,4 x 34

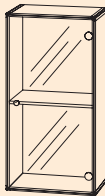

3203 Fr. 255.–
35,2 x 70,4 x 34

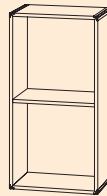

3205 Fr. 170.–
35,2 x 70,4 x 32,7

4 Füße, selbstklebend, 2,5 hoch
für Boxbreite 35,2
4 pieds, auto-collants, H 2,5 cm
box largeur 35,2
3100 Fr. 15.–



Tablar, für Boxbreite 35,2
Rayon, pour box largeur 35,2
9303 Fr. 15.–
32,5 x 1,3 x 31,2

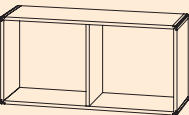

3200 Fr. 170.–
70,4 x 35,2 x 32,7

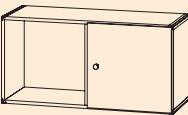

3201* Fr. 230.–
70,4 x 35,2 x 34

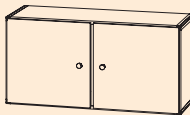

3222* Fr. 290.–
70,4 x 35,2 x 34

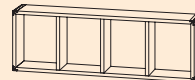

3340 Fr. 170.–
70,4 x 26,4 x 16,5

* **Inneneinteilung wie 3200**

* **Subdivision interne comme 3200**



5 Füße, selbstklebend, 2,5 cm hoch, Boxbreite 70,4
5 pieds, autocollants, H 2,5 cm, box largeur 70,4
3305 Fr. 18.–

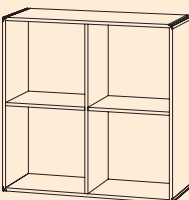

3400 Fr. 290.–
70,4 x 70,4 x 32,7

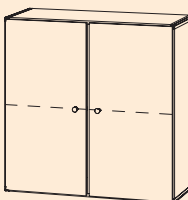

3402** Fr. 405.–
70,4 x 70,4 x 34

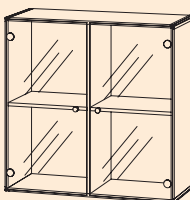

3403** Fr. 465.–
70,4 x 70,4 x 34

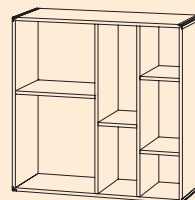

3407 Fr. 350.–
70,4 x 70,4 x 32,7



Tablar, für Box-Nr. 3407 (schmal)
Rayon, box n° 3407 (étroit)
9305 Fr. 15.–
15,9 x 1,3 x 31,2

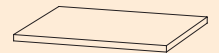

Tablar, für Boxbreite 70,4
Rayon, pour box largeur 70,4
9304 Fr. 15.–
33,3 x 1,3 x 31,2

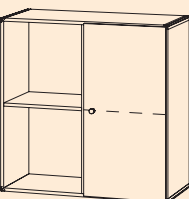

3412** Fr. 350.–
70,4 x 70,4 x 34

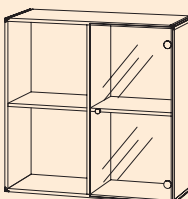

3413** Fr. 375.–
70,4 x 70,4 x 34

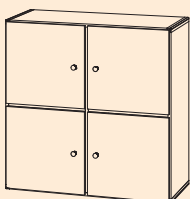

3420** Fr. 525.–
70,4 x 70,4 x 34

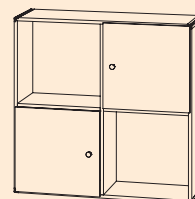

3440** Fr. 405.–
70,4 x 70,4 x 34

** **Inneneinteilung wie 3400**

** **Subdivision interne comme 3400**

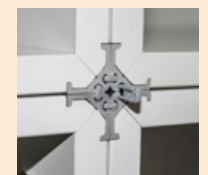

Verbindung der Boxen untereinander.
Pièce d'assemblage des box

Regalelemente Anbaugarderobern

Die Rückwände der Regalelemente und Anbaugarderobern sind in allen Farben erhältlich, Tablare in allen Korpusfarben.

Éléments d'adjonction Garderobe, élément d'adjonction

Les dos des éléments d'étagères et des garde-robes d'extension complémentaires sont disponibles dans toutes les couleurs, les étagères dans toutes les couleurs de corps.

1465 Regalelement links.
1465 Élément bibliothèque à gauche.



1466 Regalelement Mitte.
1466 Élément bibliothèque au centre.



1467 Anbaugarderober rechts.
1467 Élément bibliothèque à droite.



Korpusmöbel 213.9 hoch, beidseitig gebohrt für Regalelemente.
Meuble compact hauteur 213.9 de hauteur, percé des deux côtés pour éléments d'étagère.



Schrank 213.9 hoch links gebohrt für Regalelemente, rechts gebohrt für Anbaugarderober.
Armoire 213.9 de hauteur percée à gauche pour les éléments d'étagère, percée à droite pour le vestiaire annexe.

Mit den Bauteilen der Regalelemente lassen sich Bücher- oder Ordnerregale individuell gestalten. Durch die zusätzliche Unterstützung der breiten Tablare in der Mitte, durch einen fünften Tablarträger oder der Metallstange, sind die Tablare trotz der schlanken Optik hoch belastbar. Die Regalelemente haben immer eine 1,9 cm starke Rückwand, welche in allen Farben erhältlich ist. Sie wird fix montiert und verleiht den Regalelementen Festigkeit, verbunden mit einer schönen Optik. Der Abstand zwischen den Tablaren beträgt 33,3 cm und ist optimal für Ordner.

Les composants des éléments d'étagères peuvent être utilisés pour concevoir individuellement des bibliothèques pour livres ou des classeurs. Grâce au support supplémentaire des larges étagères au milieu, via un cinquième support ou la barre métallique, les étagères sont très résistantes malgré leur aspect mince. Les éléments-bibliothèques ont toujours un dos de 1,9 cm d'épaisseur, disponible dans tous les couleurs. Il est installé de manière permanente et confère aux éléments d'étagères une solidité combinée à une belle apparence. La distance entre les étagères est de 33,3 cm et est optimale pour les classeurs.

Für die Fertigung benötigen wir eine Skizze der Zusammenstellung und die Angabe rechts, links oder beidseitig gebohrt für Regalelement oder Anbaugarderober!

Pour la production, nous avons besoin d'un croquis de la composition et des informations sur les côtés droite, gauche ou des deux côtés pour l'élément d'étagère ou les éléments d'extension.



Regalelemente
Anbaugarderober

Die Rückwände der Regalelemente und Anbaugarderober sind in allen Farben erhältlich, Tablare in allen Korpusfarben.

Éléments d'adjonction
Garderobe, élément d'adjonction

Les dos des éléments d'étagères et des garde-robes d'extension complémentaires sont disponibles dans toutes les couleurs, les étagères dans toutes les couleurs de corps.

Bitte unbedingt bei den Anschluss-Möbeln angeben, rechts links oder beidseitig gebohrt, für Artikel 14...!
Geeignet für alle Möbel in der Höhe von 213.9 cm.

Merci de bien de préciser impérativement lors de la commande des meubles de liaison s'ils sont percés à droite, à gauche ou des deux côtés, pour l'article 14... ! Convient pour tous les meubles d'une hauteur de 213.9 cm.

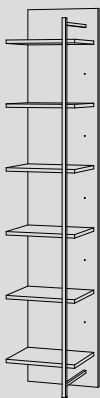

Regalelement rechts
Metallbügel, alufarbig
Élément bibliothèque à droite
Pièces métalliques, couleur alu
1464 Fr. 390.-
40,6 x 213,9 x 34,2

Metallbügel, schwarz
Pièces métalliques, noir
1464sw Fr. 390.-
40,6 x 213,9 x 34,2

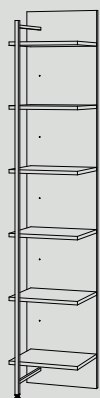

Regalelement links
Metallbügel, alufarbig
Élément bibliothèque à gauche
Pièces métalliques, couleur alu
1465 Fr. 390.-
40,6 x 213,9 x 34,2

Metallbügel, schwarz
Pièces métalliques, noir
1465sw Fr. 390.-
40,6 x 213,9 x 34,2

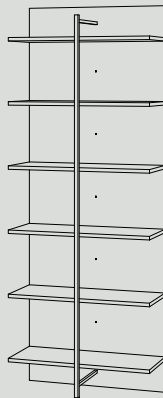

Regalelement mitte
Metallbügel, alufarbig
Élément bibliothèque au centre
Pièces métalliques, couleur alu
1466 Fr. 650.-
81 x 213,9 x 34,2

Metallbügel, schwarz
Pièces métalliques, noir
1466sw Fr. 650.-
40,5 x 213,9 x 34,2



Anbaugarderober rechts
Metallbügel, alufarbig
Garderobe, élément d'adjonct. droite
Pièces métalliques, couleur alu
1467 Fr. 390.-
40,5 x 213,9 x 34,2

Metallbügel, schwarz
Pièces métalliques, noir
1467sw Fr. 390.-
40,5 x 213,9 x 34,2



Anbaugarderober links
Metallbügel, alufarbig
Garderobe, élément d'adjonct. gauche
Pièces métalliques, couleur alu
1468 Fr. 390.-
40,5 x 213,9 x 34,2

Metallbügel, schwarz
Pièces métalliques, noir
1468sw Fr. 390.-
40,5 x 213,9 x 34,2



Anbaugarderober rechts
Metallbügel, alufarbig
Garderobe, élément d'adjonct. droite
Pièces métalliques, couleur alu
1469 Fr. 600.-
81 x 213,9 x 34,2

Metallbügel, schwarz
Pièces métalliques, noir
1469sw Fr. 600.-
81 x 213,9 x 34,2

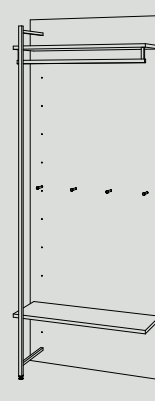

Anbaugarderober links
Metallbügel, alufarbig
Garderobe, élément d'adjonct. gauche
Pièces métalliques, couleur alu
1470 Fr. 600.-
81 x 213,9 x 34,2

Metallbügel, schwarz
Pièces métalliques, noir
1470sw Fr. 600.-
81 x 213,9 x 34,2

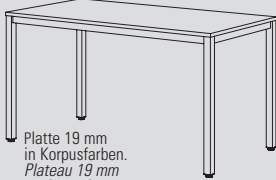

Platte 19 mm
in Korpusfarben.
Plateau 19 mm
couleurs du corps.

Gestell alufarbig.
Châssis couleur alu.

Kürzungen: Zuschlag Fr. 200.–
Exécution raccourcie: supplément Fr. 200.–

Schreibtisch mit Quadratrohrgestell.
Bureau avec châssis à tubes carrés

1713	120 x 73 x 70	Fr. 410.–
1714	140 x 73 x 70	Fr. 470.–
1715	160 x 73 x 70	Fr. 540.–

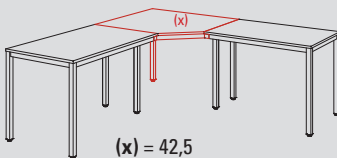

(x) = 42,5

Eckplatte
Plateau d'angle

1740 70er 100 x 100 **Fr. 695.–**

Gestell alufarbig.
Châssis couleur alu.

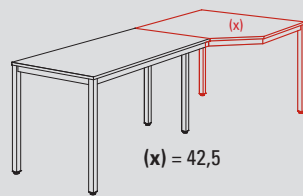

(x) = 42,5

Eckplatte
Plateau d'angle

1730 70er 100 x 100 **Fr. 835.–**

Gestell alufarbig.
Châssis couleur alu.



Gestell alufarbig.
Châssis couleur alu.

Anbautisch links und rechts für Art. Nr. 1740/1730
Tables, assemblage possible à gauche et à droite art. no. 1740/1730

1750	120 x 73 x 70	Fr. 530.–
1751	140 x 73 x 70	Fr. 590.–
1752	160 x 73 x 70	Fr. 660.–



Platte 30 mm
in Korpusfarben.
Plateau 30 mm
couleurs du corps.

Gestell alufarbig.
Châssis couleur alu.

Kürzungen: Zuschlag Fr. 150.–
Überlänge: Preis auf Anfrage
Exécution raccourcie: supplément Fr. 150.–
Exécution rallongée: prix sur demande

Schreibtisch mit Rundfüßen.
Bureau avec pieds ronds.

1716	120 x 75 x 70	Fr. 375.–
1717	140 x 75 x 70	Fr. 435.–
1718	160 x 75 x 70	Fr. 490.–

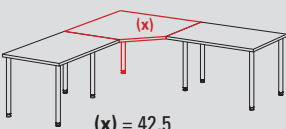

(x) = 42,5

Gestell alufarbig.
Châssis couleur alu.

Eckplatte 1 Metallfuss,
kombinierbar mit Tischen
1716–1718
Plateau d'angle 1 pied
métallique, utilisable avec
tables 1716–1718

1745 **Fr. 645.–**
100 x 100

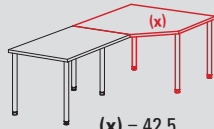

(x) = 42,5

Gestell alufarbig.
Châssis couleur alu.

Eckplatte 3 Metallfüsse,
kombinierbar mit Tischen
1716–1718
Plateau d'angle 3 pieds
métalliques, utilisable avec
tables 1716–1718

1736 **Fr. 745.–**
100 x 100



Gestell alufarbig.
Châssis couleur alu.

Schwenkschreibtisch mit 3 Schubladen + Schieber rechts oder links montierbar
Bureau articulé avec 3 tiroirs + tirette, montable à droite ou à gauche

1734	140 x 73 x 70/177	Fr. 1120.–
1735	140 x 73 x 70/177	Fr. 1140.–

mit Hängeregister wie 1702
avec dossiers suspendus comme 1702



Platte 19 mm
in Korpusfarben.
Plateau 19 mm
couleurs du corps.

Gestell alufarbig.
Châssis couleur alu.

Schreibtisch mit U-Fuss
Bureau à pieds en U

1755	120 x 73 x 70	Fr. 635.–
1756	140 x 73 x 70	Fr. 695.–
1757	160 x 73 x 70	Fr. 755.–
1758	180 x 73 x 70	Fr. 815.–

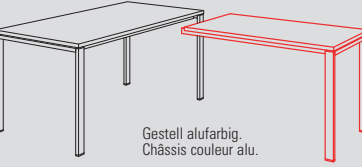

Gestell alufarbig.
Châssis couleur alu.

Anbautische U-Fuss links und rechts
für Art. Nr. 1756, 1757 und 1758
Tables, à pieds en U assemblage possible à gauche et à droite art. no 1756, 1757 et 1758

1759 113,2 x 73 x 60 **Fr. 415.–**



Platte 19 mm
in Korpusfarben.
Plateau 19 mm
couleurs du corps.

Schreibtisch, U-Fuss schwarz
Bureau à pieds en U noir

1755sw	120 x 73 x 70	Fr. 635.–
1756sw	140 x 73 x 70	Fr. 695.–
1757sw	160 x 73 x 70	Fr. 755.–
1758sw	180 x 73 x 70	Fr. 815.–



Gestell alufarbig.
Châssis couleur alu.

Anbautische U-Fuss schwarz links und rechts
für Art. Nr. 1756, 1757 und 1758
Tables, à pieds en U assemblage possible à gauche et à droite art. no 1756, 1757 et 1758 noir

1759sw 113,2 x 73 x 60 **Fr. 415.–**

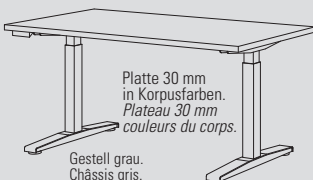

Platte 30 mm
in Korpusfarben.
Plateau 30 mm
couleurs du corps.

Gestell grau.
Châssis gris.

66-130

Schreibtisch elektrisch höhenverstellbar.
Vier Positionen programmierbar.
Bureau Hauteur réglable électriquement.
Quatre positions mémorisables.

1782	120 x 70	Fr. 1670.–
1779	140 x 70	Fr. 1725.–
1780	160 x 70	Fr. 1765.–
1781	180 x 70	Fr. 1935.–

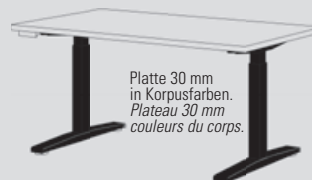

Platte 30 mm
in Korpusfarben.
Plateau 30 mm
couleurs du corps.

66-130

Schreibtisch elektrisch höhenverstellbar.
Vier Positionen programmierbar. Schwarz.
Bureau Hauteur réglable électriquement.
Quatre positions mémorisables. Noir.

1782sw	120 x 70	Fr. 1670.–
1779sw	140 x 70	Fr. 1725.–
1780sw	160 x 70	Fr. 1765.–
1781sw	180 x 70	Fr. 1935.–



Rollkorpus
Corps sur roulettes

1700 Fr. 410.–
43,5 x 57,7 x 60

Rollkorpus
Corps sur roulettes

1701 Fr. 550.–
43,5 x 64 x 60

Rollkorpus mit
Hängeregister
Corps sur roulettes
avec dossiers suspendus

1702 Fr. 580.–
43,5 x 64 x 60

Zubehör passend für alle Tische 70 und 80 tief.
Les accessoires assortis pour toutes les tables profondes de 70 et 80 cm.



Kabelkanal horizontal
14 Segmente à 10 cm
Passage de câbles
14 Segmente à 10 cm
1798 Fr. 85.–



Kabelkanal vertikal
Passage de câbles
1799 Fr. 85.–

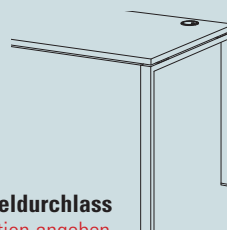

Kabeldurchlass
Position angeben.
Passage de câbles
Indiquer la position.
1797 Fr. 55.–

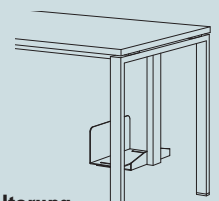

PC-Halterung
alufarbig
Support pour unité centrale
d'ordinateur couleur alu
1790 Fr. 270.–



Gestell alufarbig,
Châssis couleur alu.

Platte 19 mm
in Korpusfarben.
Plateau 19 mm
couleurs du corps.

Kürzungen: Zuschlag Fr. 200.–
Exécution raccourcie: supplément Fr. 200.–

Schreibtisch mit Quadratrohrgestell.
Bureau avec châssis à tubes carrés

1723 120 x 73 x 80 **Fr. 470.–**
1724 140 x 73 x 80 **Fr. 540.–**
1725 160 x 73 x 80 **Fr. 610.–**

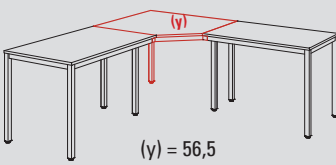

(y) = 56,5

Eckplatte
Plateau d'angle

Gestell alufarbig,
Châssis couleur alu.

1742 80er 120 x 120 **Fr. 755.–**

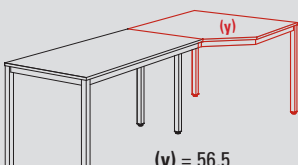

(y) = 56,5

Eckplatte
Plateau d'angle

Gestell alufarbig,
Châssis couleur alu.

1731 80er 120 x 120 **Fr. 905.–**

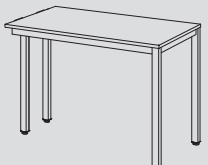

Gestell alufarbig,
Châssis couleur alu.

Anbautisch links und rechts für Art.
Nr. 1742/1731
Tables, assemblage possible
à gauche et à droite, art.
no. 1742/1731

1760 120 x 73 x 80 **Fr. 590.–**
1761 140 x 73 x 80 **Fr. 660.–**
1762 160 x 73 x 80 **Fr. 735.–**

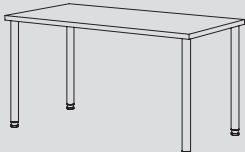

Platte 30 mm
in Korpusfarben.
Plateau 30 mm
couleurs du corps.

Gestell alufarbig,
Châssis couleur alu.

Kürzungen: Zuschlag Fr. 150.–
Überlänge: Preis auf Anfrage
Exécution raccourcie: supplément Fr. 150.–
Exécution rallongée: prix sur demande

Schreibtisch mit Rundfüßen.
Bureau avec pieds ronds.

1726 120 x 75 x 80 **Fr. 435.–**
1727 140 x 75 x 80 **Fr. 510.–**
1728 160 x 75 x 80 **Fr. 560.–**

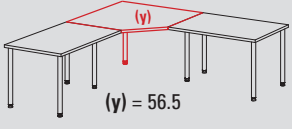

(y) = 56,5

Gestell alufarbig,
Châssis couleur alu.

Eckplatte 1 Metallfuss, kombinierbar
mit Tischen 1726–1728
Plateau d'angle 1 pied métallique,
utilisable avec tables 1726–1728

1746 **Fr. 705.–**
120 x 120
(y) = 56,5

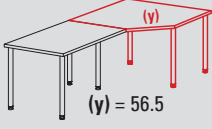

(y) = 56,5

Gestell alufarbig,
Châssis couleur alu.

Eckplatte 3 Metallfüße, kombinierbar
mit Tischen 1726–1728
Plateau d'angle 3 pieds métalliques,
utilisable avec tables 1726–1728

1737 **Fr. 795.–**
120 x 120
(y) = 56,5

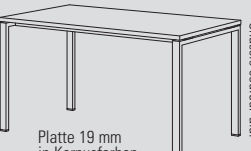

Platte 19 mm
in Korpusfarben.
Plateau 19 mm
couleurs du corps.

Gestell alufarbig,
Châssis couleur alu.

Schreibtisch mit U-Fuss
Bureau à pieds en U

1765 120 x 73 x 80 **Fr. 680.–**
1766 140 x 73 x 80 **Fr. 745.–**
1767 160 x 73 x 80 **Fr. 795.–**
1768 180 x 73 x 80 **Fr. 860.–**

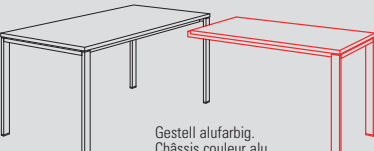

Gestell alufarbig,
Châssis couleur alu.

Anbautische U-Fuss links und rechts
für Art. Nr. 1766,1767 und 1768
Tables, à pieds en U assemblage
possible à gauche
et à droite art. no 1766,1767 et 1768

1759 113,2 x 73 x 60 **Fr. 415.–**

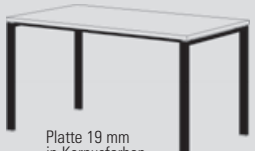

Platte 19 mm
in Korpusfarben.
Plateau 19 mm
couleurs du corps.

Schreibtisch, U-Fuss, schwarz
Bureau à pieds en U noir

1765sw 120 x 73 x 80 **Fr. 680.–**
1766sw 140 x 73 x 80 **Fr. 745.–**
1767sw 160 x 73 x 80 **Fr. 795.–**
1768sw 180 x 73 x 80 **Fr. 860.–**



Anbautische U-Fuss schwarz links und
rechts für Art. Nr. 1766,1767 und 1768
Tables, à pieds en U assemblage
possible à gauche et à droite art. no
1766,1767 et 1768 noir

1759sw 113,2 x 73 x 60 **Fr. 415.–**

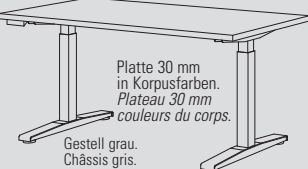

Platte 30 mm
in Korpusfarben.
Plateau 30 mm
couleurs du corps.

Gestell grau,
Châssis gris.

66-130

Schreibtisch elektrisch höhenverstellbar.
Vier Positionen programmierbar.
Bureau Hauteur réglable électriquement.
Quatre positions mémorisables.

1772 120 x 80 **Fr. 1710.–**
1769 140 x 80 **Fr. 1765.–**
1764 160 x 80 **Fr. 1810.–**
1771 180 x 80 **Fr. 1980.–**

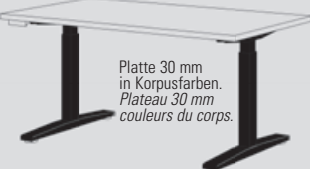

Platte 30 mm
in Korpusfarben.
Plateau 30 mm
couleurs du corps.

66-130

Schreibtisch elektrisch höhenverstellbar.
Vier Positionen programmierbar. Schwarz.
Bureau Hauteur réglable électriquement.
Quatre positions mémorisables. Noir.

1772sw 120 x 80 **Fr. 1710.–**
1769sw 140 x 80 **Fr. 1765.–**
1764sw 160 x 80 **Fr. 1810.–**
1771sw 180 x 80 **Fr. 1980.–**

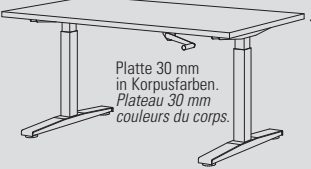

Platte 30 mm
in Korpusfarben.
Plateau 30 mm
couleurs du corps.

69-119

Schreibtisch mit Comfort Höhenverstellung, und
Kabeldurchlass links und rechts.
Bureau avec confort Hauteur réglable,
et Passage de câbles à gauche et à droite.

1794 140x80 **Fr. 1450.–**
1795 160x80 **Fr. 1505.–**
Kabelkanal Canal pour câbles
1796 123x8x15 **Fr. 65.–**



Rollkorp

Organisationsschubladen aus Metall

Corps sur roulettes

Tiroirs de rangement en métal

1703 43,5 x 64 x 80 **Fr. 1045.-**

1 Materialschieber, 3 Schubladen mit je einem Querunterteiler, Zentralverriegelung
1 tirette à casier pour matériel, 3 tiroirs avec chacun plaque verticale, verrouillage centralisé



Rollkorp mit Hängeregister

Organisationsschubladen aus Metall

Corps sur roulettes

avec dossiers suspendus
Tiroirs de rangement en métal

1704 43,5 x 64 x 80 **Fr. 1065.-**

1 Materialschieber, 1 Schublade mit einem Querunterteiler, 1 Hängeregister-Vollauszug, Zentralverriegelung
1 tirette à casier pour matériel, 1 tiroir avec 1 plaque verticale, 1 tiroir pour dossier suspendus, verrouillage centralisé

Zubehör für Rollkorp zu 1703 und 1704
Accessoires pour corps de bureau art. no 1703 et 1704

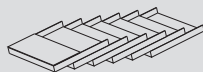

1791 **Fr. 85.-**
Schrägfachablage 6-fach

Set de 6 pièces plaques inclinées



1792 **Fr. 10.-**
Querunterteiler A4
Plaque verticale A4



1793 **Fr. 6.-**
Längsunterteiler A6
Séparation longitudinale A6

Zubehör passend für alle Tische 70 und 80 tief.
Les accessoires assortis pour toutes les tables profondes de 70 et 80 cm.

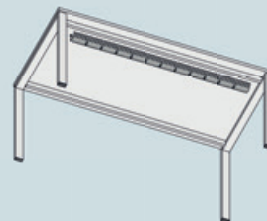

Kabelkanal horizontal
14 Segmente à 10 cm
Passage de câbles
14 Segmente à 10 cm
1798 **Fr. 85.-**

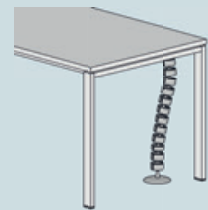

Kabelkanal vertikal
Passage de câbles
1799 **Fr. 85.-**

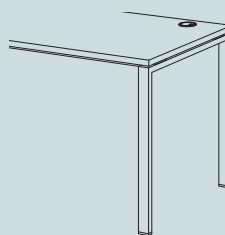

Kabeldurchlass
Position angeben.
Passage de câbles
Indiquer la position.
1797 **Fr. 55.-**

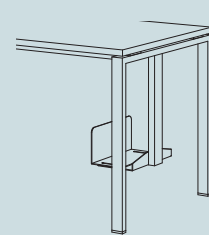

PC-Halterung
alufarbig
Support pour unité centrale d'ordinateur couleur alu
1790 **Fr. 270.-**

Riegelsystem

Système de colombage

Das Riegelsystem kann beliebig mit den Korpusmöbeln kombiniert werden. Riegelwangen, Riegeltablare sind in allen Korpusfarben erhältlich.

Le système de colombage et les meubles compacts se combinent très facilement: Parois latérales, les rayons sont disponibles en couleur de corps

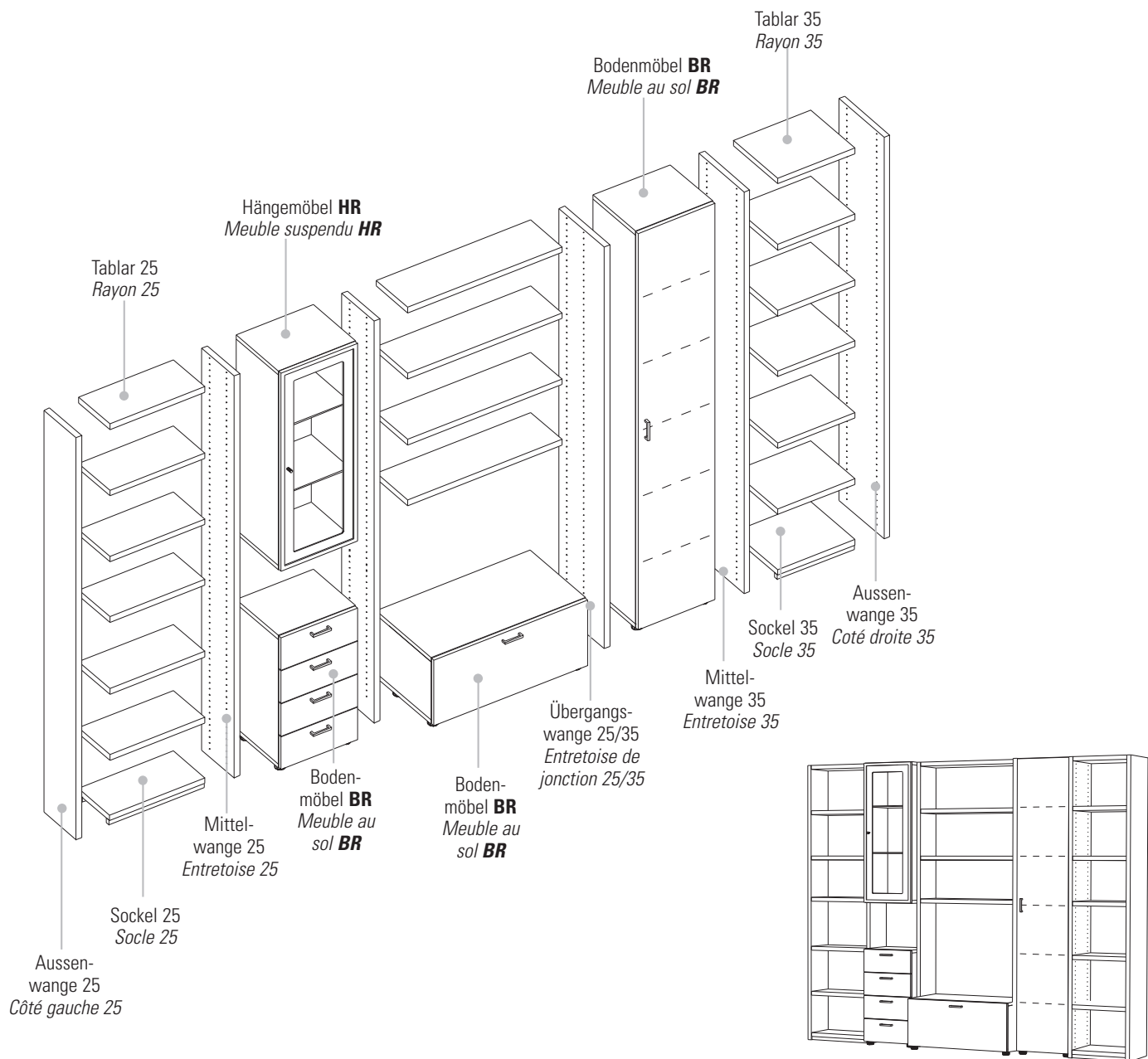

Werden Korpusmöbel in das Riegelsystem als Boden- oder Hängemöbel eingebaut, muss das mit den Kurzbezeichnungen **BR** oder **HR** hinter der Artikelnummer angegeben werden.

BR = Bodenmöbel (mit Möbelfüssen, gebohrt für Befestigung)
HR = Hängemöbel (ohne Möbelfüsse, gebohrt für Befestigung)

Riegelkombinationen immer mit Skizze bestellen!

Si des meubles compacts au sol ou suspendus sont intégrés au système de colombage modulables, les abréviations **BR** ou **HR** doivent figurer derrière la référence.

BR = Meubles au sol (sur pieds, fixés par vis taraudeuse)
HR = Meubles suspendus (sans pieds, fixés par vis taraudeuse)

Les combinaisons de colombages doivent toujours être accompagnées d'un dessin!

Riegelsystem

Système de colombage







Riegelkombinationen immer mit Skizze bestellen!

Les combinaisons de colombages doivent toujours être accompagnées d'un dessin!

Höhe nach Ihrem Wunsch, wenn Deckenverspannung, immer Gesamttraumhöhe angeben.

Hauteur selon votre désir si, pour utilisation avec extenseur, toujours indiquer la hauteur totale de la chambre

Masse: Breite x Höhe x Tiefe in cm
Mesures: largeur x hauteur x profondeur en cm

			B x H x T L x H x P	Nr. No	Fr. Fr.
	Wangen 25 Aussenwangen links 3,0 cm dick, einseitig gebohrt	Côtés 25 Côtés gauches, <i>3,0 cm d'épaisseur,</i> <i>percé d'un côté</i>	25 x 108,3	7001	95.-
			25 x 178,7	7002	120.-
			25 x 213,9	7004	135.-
			25 x 249,1	7005	155.-
			0-107	7006	120.-
			109-177	7007	170.-
			179-212	7008	195.-
214-249	7009	210.-			
	Aussenwangen rechts 3,0 cm dick, einseitig gebohrt	Côtés droites <i>3,0 cm d'épaisseur,</i> <i>percé d'un côté</i>	25 x 108,3	7010	95.-
			25 x 178,7	7011	120.-
			25 x 213,9	7012	135.-
			25 x 249,1	7013	155.-
			0-107	7014	120.-
			109-177	7015	170.-
			179-212	7016	195.-
214-249	7017	210.-			
	Mittelwangen 3,0 cm dick, zweiseitig gebohrt	Entretoises <i>3,0 cm d'épaisseur,</i> <i>percé des deux côtés</i>	25 x 108,3	7018	100.-
			25 x 178,7	7019	125.-
			25 x 213,9	7020	140.-
			25 x 249,1	7021	160.-
			0-107	7022	125.-
			109-177	7023	175.-
			179-212	7024	200.-
214-249	7025	215.-			
	Wangen 35 Aussenwangen links 3,0 cm dick, einseitig gebohrt	Côtés 35 Côtés gauches <i>3,0 cm d'épaisseur,</i> <i>percé d'un côté</i>	35 x 108,3	7101	120.-
			35 x 178,7	7102	140.-
			35 x 213,9	7104	155.-
			35 x 249,1	7105	180.-
			0-107	7106	140.-
			109-177	7107	195.-
			179-212	7108	215.-
214-249	7109	235.-			
	Aussenwangen rechts 3,0 cm dick, einseitig gebohrt	Côtés droites <i>3,0 cm d'épaisseur,</i> <i>percé d'un côté</i>	35 x 108,3	7110	120.-
			35 x 178,7	7111	140.-
			35 x 213,9	7112	155.-
			35 x 249,1	7113	180.-
			0-107	7114	140.-
			109-177	7115	195.-
			179-212	7116	215.-
214-249	7117	235.-			
	Mittelwangen 3,0 cm dick, zweiseitig gebohrt	Entretoises <i>3,0 cm d'épaisseur,</i> <i>percé des deux côtés</i>	35 x 108,3	7118	125.-
			35 x 178,7	7119	145.-
			35 x 213,9	7120	160.-
			35 x 249,1	7121	185.-
			0-107	7122	145.-
			109-177	7123	200.-
			179-212	7124	225.-
214-249	7125	240.-			



Riegelsystem

Système de colombage

Höhe nach Ihrem Wunsch, wenn Deckenverspannung, immer Gesamttraumhöhe angeben.

Hauteur selon votre désir si, pour utilisation avec extendeur, toujours indiquer la hauteur totale de la chambre

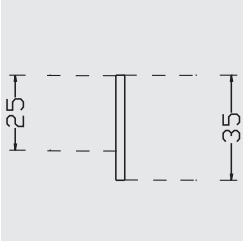
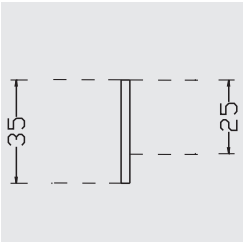
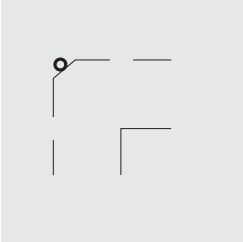
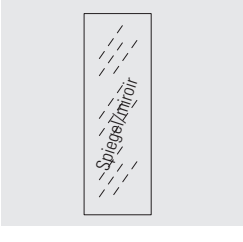
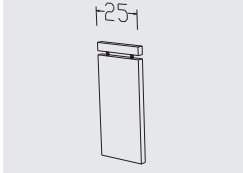



Masse: Breite x Höhe x Tiefe in cm
Mesures: largeur x hauteur x profondeur en cm

			B x H x T L x H x P	Nr. No	Fr. Fr.
 <p>Übergangswange 25/35 cm 3,0 cm dick, zweiseitig gebohrt</p>	<p>Entretoises 25/35 cm 3,0 cm d'épaisseur, percé des deux côtés</p>	35 x 108,3	7201	125.-	
		35 x 178,7	7202	145.-	
		35 x 213,9	7204	160.-	
		35 x 249,1	7205	185.-	
		0-107	7206	145.-	
		109-177	7207	200.-	
179-212	7208	225.-			
214-249	7209	240.-			
 <p>Übergangswange 35/25 cm 3,0 cm dick, zweiseitig gebohrt</p>	<p>Entretoises 35/25 cm 3,0 cm d'épaisseur, percé des deux côtés</p>	35 x 108,3	7210	125.-	
		35 x 178,7	7211	145.-	
		35 x 213,9	7212	160.-	
		35 x 249,1	7213	185.-	
		0-107	7214	145.-	
		109-177	7215	200.-	
179-212	7216	225.-			
214-249	7217	240.-			
 <p>Eckstützen Stahlrohr ø 35 mm gelocht mit Stellschrauben oben offen</p>	<p>Appui d'angle Tube en acier de 35 mm de diamètre percé de vis de blocage ouverture supérieure</p>	3,5 x 108,3	7042	100.-	
		3,5 x 178,7	7044	135.-	
		3,5 x 213,9	7045	155.-	
		3,5 x 249,1	7046	195.-	
		0-107	7047	120.-	
		109-177	7048	175.-	
179-212	7049	195.-			
214-249	7050	210.-			
 <p>Kristallspiegel mit Halterung</p>	<p>Miroir de cristal avec suport de fixation</p>	40 x 120	5093	120.-	
 <p>Deckenverspanner für Aussen- und Mittelwangen 7001-7025</p>	<p>Extendeur pour plafond pour côtés et entretoises 7001-7025</p>	3,0 x 4 x 25	7051	30.-	
		 <p>für Aussen- und Mittelwangen 7101-7125 für Übergangswangen 7201-7217</p>	<p>pour côtés et entretoises 7101-7125 pour entretoises de jonction 7201-7217</p>	3,0 x 4 x 35	7151

Riegelsystem

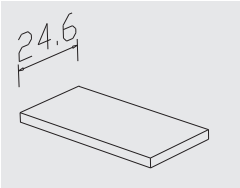
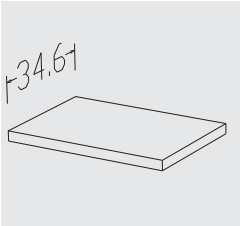
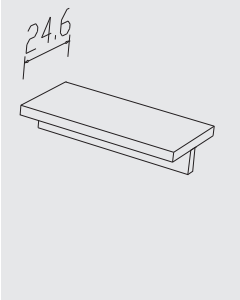
Système de colombage

Masse: Breite x Höhe x Tiefe in cm
 Mesures: largeur x hauteur x profondeur en cm

	Riegelkombinationen immer mit Skizze bestellen!	Les combinaisons de colombages doivent toujours être accompagnées d'un dessin!	B x H x T L x H x P	Nr. No	Fr. Fr.
	Riegeltable 25 3,0 cm dick Breite nach Ihrem Wunsch	Rayons 25 3,0 cm d'épaisseur Largeur sur mesure	40,6 x 3 x 24,6	7054	45.-
			81,2 x 3 x 24,6	7055	85.-
			127 x 3 x 24,6	7056	130.-
			0-39	7057	70.-
			41-80	7058	100.-
			82-126	7059	155.-
	Riegeltable 35 3,0 cm dick Breite nach Ihrem Wunsch	Rayons 35 3,0 cm d'épaisseur Largeur sur mesure	40,6 x 3 x 34,6	7154	50.-
			81,2 x 3 x 34,6	7155	95.-
			127 x 3 x 34,6	7156	145.-
			0-39	7157	85.-
			41-80	7158	120.-
			82-126	7159	185.-
	Riegeltable mit Blende 25 11 cm hoch Standardmasse Breite nach Ihrem Wunsch	Rayons avec bandeau 25 11 cm d'hauteur Dimensions standard Largeur sur mesure	40,6 x 11 x 24,6	7060	65.-
			81,2 x 11 x 24,6	7061	100.-
			127 x 11 x 24,6	7062	145.-
			0-39	7063	85.-
			41-80	7064	120.-
			82-126	7065	175.-
			128-210	7066	290.-
	Riegeltable mit Blende 35 11 cm hoch, Standardmasse Breite nach Ihrem Wunsch	Rayons avec bandeau 35 11 cm d'hauteur, Dimensions standard Largeur sur mesure	40,6 x 11 x 34,6	7160	70.-
			81,2 x 11 x 34,6	7161	110.-
			127 x 11 x 34,6	7162	160.-
			0-39	7163	100.-
			41-80	7164	135.-
			82-126	7165	205.-
			128-210	7166	300.-
	Riegelsockel 25 5,5 cm hoch, Standardmasse Breite nach Ihrem Wunsch	Socle 25 5,5 cm d'hauteur, Dimensions standard Largeur sur mesure	40,6 x 5,5 x 24,6	7086	65.-
			81,2 x 5,5 x 24,6	7087	100.-
			127 x 5,5 x 24,6	7088	145.-
			0-39	7089	85.-
			41-80	7090	120.-
			82-150	7091	175.-
	Riegelsockel 35 5,5 cm hoch, Standardmasse Breite nach Ihrem Wunsch	Socle 35 5,5 cm d'hauteur, Dimensions standard Largeur sur mesure	40,6 x 5,5 x 34,6	7186	70.-
			81,2 x 5,5 x 34,6	7187	110.-
			127 x 5,5 x 34,6	7188	160.-
			0-39	7189	100.-
			41-80	7190	135.-
			82-150	7191	205.-

Riegelsystem

Système de colombage

Masse: Breite x Höhe x Tiefe in cm
 Mesures: largeur x hauteur x profondeur en cm

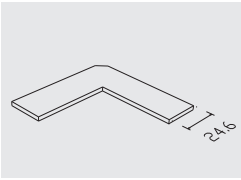
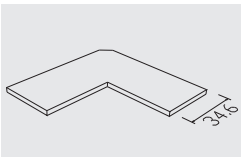
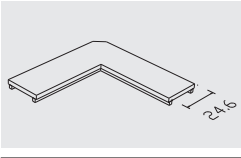
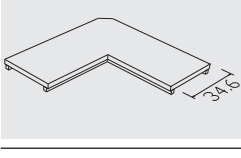
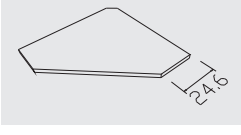
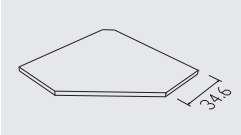
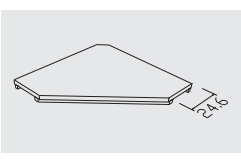
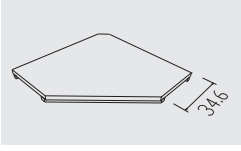
			B x H x T L x H x P	Nr. No	Fr. Fr.
	Ecktablare 25 3,0 cm dick	Rayons d'angle 25 3,0 cm d'épaisseur	81,2 x 81,2 x 24,6	7072	180.-
	Ecktablare 35 3,0 cm dick	Rayons d'angle 35 3,0 cm d'épaisseur	81,2 x 81,2 x 34,6	7172	225.-
	Ecksockel 25 5,5 cm hoch	Socle d'angle 25 5,5 cm d'hauteur	81,2 x 81,2 x 24,6	7074	240.-
	Ecksockel 35 5,5 cm hoch	Socle d'angle 35 5,5 cm d'hauteur	81,2 x 81,2 x 34,6	7174	285.-
	Ecktablar 25 3,0 cm dick	Rayon d'angle 25 3,0 cm d'épaisseur	81,2 x 81,2	7076	195.-
	Ecktablar 35 3,0 cm dick	Rayon d'angle 35 3,0 cm d'épaisseur	81,2 x 81,2	7176	250.-
	Ecksockel 25 5,5 hoch	Socle d'angle 25 5,5 cm d'hauteur	81,2 x 81,2	7078	240.-
	Ecksockel 35 5,5 hoch	Socle d'angle 35 5,5 cm d'hauteur	81,2 x 81,2	7178	310.-





Riegelsystem

Système de colombage

Riegelkombinationen immer mit Skizze bestellen!

Les combinaisons de colombages doivent toujours être accompagnées d'un dessin!

Masse: Breite x Höhe x Tiefe in cm
Mesures: largeur x hauteur x profondeur en cm

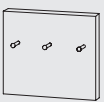
			B x H x T L x H x P	Nr. No	Fr. Fr.
	Garderobentablar zu Wangen 25 tief	Rayon pour garde-robes pour côtés, prof. 25	40,6 x 11 x 34,6	7080	135.–
	Garderobentablar zu Wangen 25 tief	Rayon pour garde-robes pour côtés, prof. 25	81,2 x 11 x 34,6	7081	175.–
	Garderobentablar zu Wangen 35 tief	Rayon pour garde-robes pour côtés, prof. 35	40,6 x 11 x 34,6	7180	135.–
	Garderobentablar zu Wangen 35 tief	Rayon pour garde-robes pour côtés, prof. 35	81,2 x 11 x 34,6	7181	175.–
	Hakenleiste	Baguette pour crochets	40,6 x 34,6 x 3	7083	105.–
	Hakenleiste	Baguette pour crochets	81,2 x 34,6 x 3	7084	130.–

Riegelsystem Rückwände 19 mm

Dos 19 mm pour le système de colombage

Riegelkombinationen immer mit Skizze bestellen!

Les combinaisons de colombages doivent toujours être accompagnées d'un dessin!



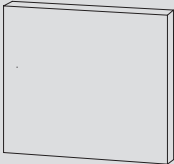

Rückwände 19 mm für Riegel, in allen Farben erhältlich.
Dos 19 mm pour colombage disponible toutes couleurs

7095	40,6 x 32,2 x 1,9	Fr. 60.–
7096	81,2 x 32,2 x 1,9	Fr. 80.–



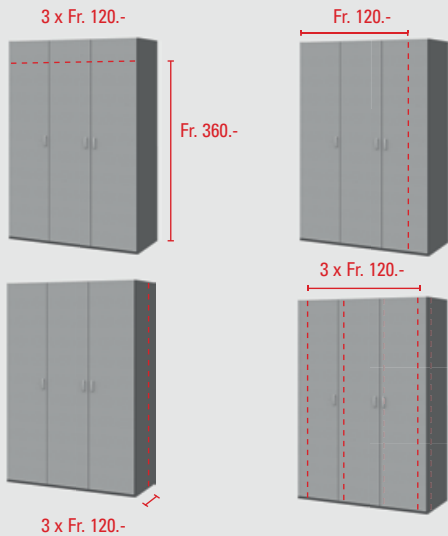

Drehtürenschränke

Spiegel und Schubladen können nicht gekürzt werden!

pro Türe und Kürzung / inkl. Tablette
 Höhe kürzen: **Fr. 120.-**
 Breite kürzen: **Fr. 120.-**
 Tiefe kürzen: **Fr. 120.-**

Armoires à portes battantes

Les miroirs et les tiroirs ne peuvent pas être raccourcis!

par porte et raccourcissement / tablettes incluses
 Raccourcir la hauteur: **Fr. 120.-**
 Raccourcir la largeur: **Fr. 120.-**
 Raccourcir la profondeur: **Fr. 120.-**

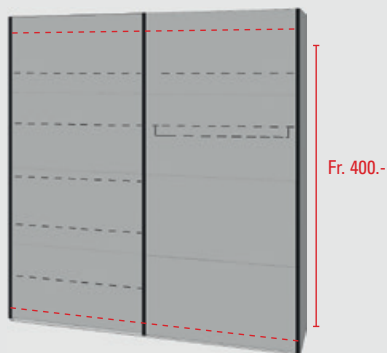

Schiebetürenschränke

Türen mit Spiegel können nicht gekürzt werden!
 Bei Höhenkürzungen wird jeweils das oberste und unterste Paneel gekürzt!

Höhe kürzen: **Fr. 400.-**
 Breite kürzen: **Fr. 500.-**
 Tiefe kürzen: **Fr. 400.-**

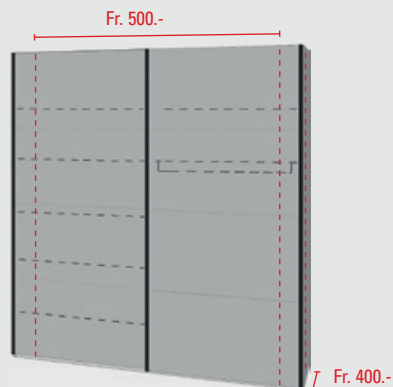

Armoires à portes coulissantes

Les portes avec miroir ne peuvent pas être raccourcies!
 En cas de réduction de la hauteur, le panneau supérieur et le panneau inférieur sont tous deux raccourcis!

Raccourcir la hauteur: **Fr. 400.-**
 Raccourcir la largeur: **Fr. 500.-**
 Raccourcir la profondeur: **Fr. 400.-**

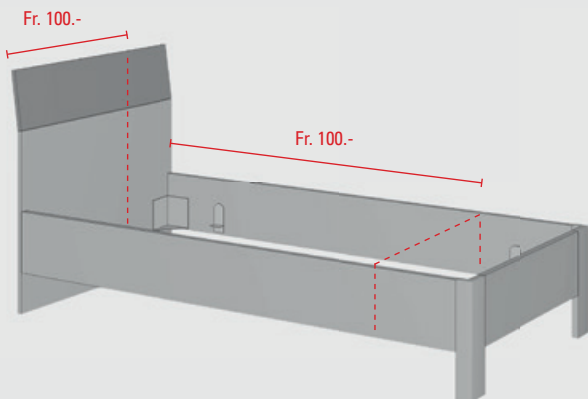

Betten

Länge kürzen: **Fr. 100.-**
 Breite kürzen: **Fr. 100.-**
 Überlänge 210/220cm: **Fr. 150.-**
 Kopfhaupt kürzen: **Fr. 100.-**

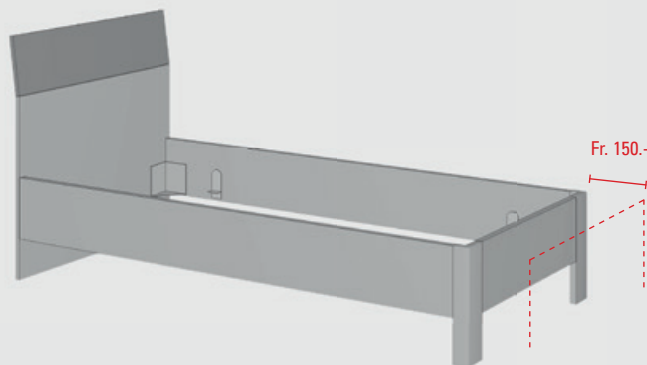

Lits

Raccourcir la longueur: **Fr. 100.-**
 Raccourcir la largeur: **Fr. 100.-**
 Surlongueur 210/220cm: **Fr. 150.-**
 Raccourcir tête de lit: **Fr. 100.-**

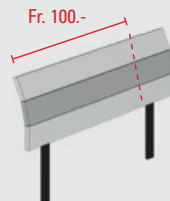

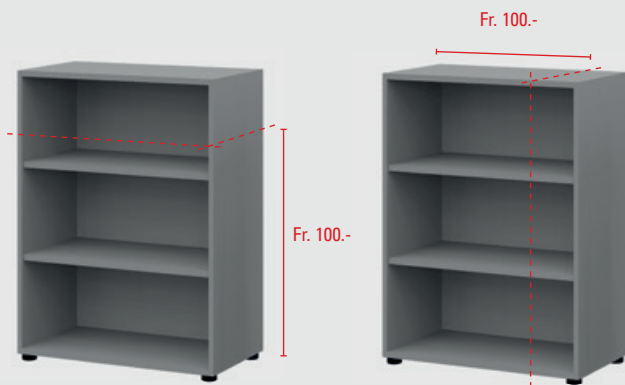

Korpusmöbel offen alle Breiten

Spiegel und Schubladen können nicht gekürzt werden!
Boxen können nicht gekürzt werden!

Kürzung / inkl. Table
Höhe kürzen: **Fr. 100.-**
Breite kürzen: **Fr. 100.-**
Tiefe kürzen: **Fr. 120.-**

Meubles de corps ouverts toutes largeurs

*Les miroirs et les tiroirs ne peuvent pas être raccourcis!
Les box ne peuvent pas être raccourcis !*

par porte et raccourcissement / Rayons inclus

*Raccourcir la hauteur: **Fr. 100.-***

*Raccourcir la largeur: **Fr. 100.-***

*Raccourcir la profondeur: **Fr. 120.-***

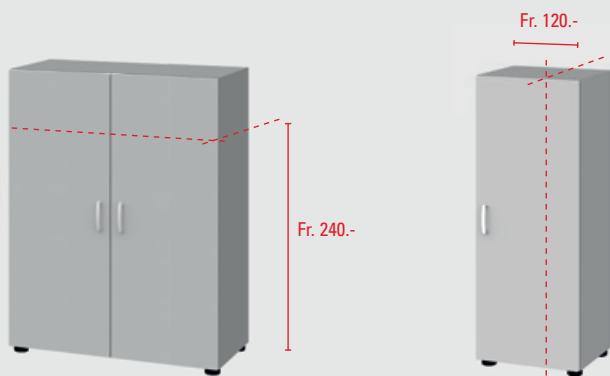

Korpusmöbel mit Türen alle Breiten

Spiegel und Schubladen können nicht gekürzt werden!
Boxen können nicht gekürzt werden!

pro Türe und Kürzung / inkl. Table
Höhe kürzen: **Fr. 120.-**
Breite kürzen: **Fr. 120.-**
Tiefe kürzen: **Fr. 120.-**

Meuble à corps avec portes toutes largeurs

*Les miroirs et les tiroirs ne peuvent pas être raccourcis!
Les box ne peuvent pas être raccourcis !*

par porte et raccourcissement / Rayons inclus

*Raccourcir la hauteur: **Fr. 120.-***

*Raccourcir la largeur: **Fr. 120.-***

*Raccourcir la profondeur: **Fr. 120.-***

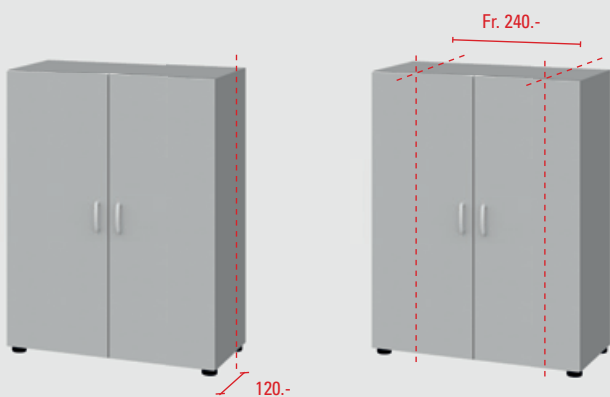



Korpus weiss
Front weiss / Juraeiche
Prospekt Seite 6/7

*Corps blanc
Face blanc / chêne Jura
Prospectus page 6/7*

Art. Nr.	Artikel	Article	Fr./Ex.	Fr.
1024	Schrank 2-türig mit 3 Schubladen 99.5/213.9/60 cm	Armoire 2 portes avec 3 tiroirs 99.5/213.9/60 cm	1	1045.–
1576sw	Bett mit Quadratfuss schwarz 120/200 cm	Lit à pieds carrés noir 120/200 cm	1	380.–
1565	Kopfhaupt 2-teilig 120 cm breit	Tête de lit en 2 parties 120 cm	1	215.–
1219	Nachttisch mit 1 Schublade 40.6/37.9/35 cm	Table de chevet avec 1 tiroir 40.6/37.9/35 cm	1	270.–
3340W	Box Wandmontage	Box montage mural	1	170.–
1421	Element mit 5 Tablaren 81.2/213.9/33 cm	Élément avec 5 rayons 81.2/213.9/33 cm	1	520.–
1756sw	Schreibtisch mit U-Fuss schwarz 140/70 cm	Bureau à pieds en U noir 140/70 cm	1	695.–
1700	Rollkorpus mit 3 Schubladen	Corps sur roulettes avec 3 tiroirs	1	410.–
3000W	Box leer, Wandmontage	Box vide, montage mural	105.– 3	315.–
Fr. Total / Fr. Total				4020.–



Korpus weiss
Front weiss / anthrazit
Prospekt Seite 8/9

*Corps blanc
Face blanc / anthracite
Prospectus page 8/9*

Art. Nr.	Artikel	Article	Fr./Ex.	Fr.
1413	Element mit 4 Schubladen und 1 Türe links geb. 40.6/213.9/35 cm	Élément avec 4 tiroirs et 1 porte ferrée à gauche 40.6/213.9/35 cm		855.–
1714	Schreibtisch mit Quadrohrgestell 140 x 70 cm	Bureau avec châssis à tubes carrés 140 x 70 cm	470.– 2	940.–
1701	Rollkorpus mit 4 Schubladen	Corps sur roulettes avec 4 tiroirs	550.– 2	1100.–
3200W	Box offen, Wandmontage	Box ouvert, montage mural	170.– 4	680.–
1024	Schrank mit 2 Türen und 3 Schubladen links 99.5/213.9/60 cm	Armoire avec 2 portes et 3 tiroirs à gauche 99.5/213.9/60 cm		1045.–
1124	Anbauschrack mit 2 Türen und 3 Schubladen rechts 99.5/213.9/60 cm	Armoire d'extension avec 2 portes et 3 tiroirs à droite 99.5/213.9/60 cm		960.–
1631	Etagenbett 2x 90 x 200 cm	Lit superposés 2x 90 x 200 cm		1755.–
3340w	Box offen, Wandmontage	Box ouvert, montage mural		170.–
3100	Set à 4 Füsse zu Box	Set à 4 pieds pour box		15.–
3202	Box mit 1 Türe	Box avec 1 porte		230.–
3001	Box mit 2 Schubladen	Box avec 2 tiroirs		220.–
3205	Box mit 1 Tablar	Box avec 1 rayon		170.–
Fr. Total / Fr. Total				8140.–



Korpus havanna
Front Eiche
Prospekt Seite 10/11

*corps havane
face chêne
Prospectus page 10/11*

Art. Nr.	Artikel	Article	Fr./Ex.	Fr.
1757	Schreibtisch mit U-Fuss 160 x 70 cm	Bureau à pieds en U noir 160/70 cm		695.–
1703	Rollkorpus mit 4 Schubladen	Corps sur roulettes avec 4 tiroirs		1045.–
3200w	Box leer, Wandmontage	Box ouvert, montage mural	170.– 2	340.–
7109	Aussenwange links, 35 cm, Raumhöhe 240 cm	Côte gauche, 35 cm, hauteur de la pièce 240 cm		235.–
7125	Mittelwange, 35 cm, Raumhöhe 240 cm	Entretoise, 35 cm, hauteur de la pièce 240 cm		240.–
7117	Aussenwange rechts, 35 cm, Raumhöhe 240cm	Côte droite, 35 cm, hauteur de la pièce 240 cm		235.–
7151	Deckenverspanner 35 cm	Extendeur pour plafond 35 cm	35.– 3	105.–
7186	Riegelsockel 40.6/34.6 cm	Socle 40.6/34.6 cm		70.–
7187	Riegelsockel 81.2/34.6 cm	Socle 81.2/34.6 cm		110.–
7154	Riegeltablare 40.6/34.6 cm	Rayons 40.6/34.6 cm	50.– 6	300.–
7155	Riegeltablare 81.2/34.6 cm	Rayons 81.2/34.6 cm	95.– 5	475.–
1532	Schubladenbett 90 x 200 cm	Lit à tiroirs 90 x 200 cm		1340.–
1082	Schiebetürschrank 148.3/213.9/67 cm, Front 2,3,6,7 Spiegel	Armoire à portes coulissantes 148.3/213.9/67 cm, face 2,3,6,7 miroir		1745.–
9106	Spiegelfeld	miroir par panneau	70.– 4	280.–
1218	Element mit 1 Schublade 81.2/37.9/45 cm	Élément avec 1 tiroir 81.2/37.9/45 cm	355.– 2	710.–
9090	Set à 4 Füsse Höhe 10 cm	Set à 4 pieds hauteur 10 cm	70.– 2	140.–
1417	Element mit 1 Glastüre links geb. und 4 Schubladen 40.6/213.9/35 cm	Élément avec 1 porte ferrée à gauche vitrée et 4 tiroirs 40.6/213.9/35 cm		960.–
1403	Element mit 1 Türe 40.6/213.9/35 cm	Élément avec 1 porte 40.6/213.9/35 cm		560.–
Fr. Total / Fr. Total				9585.–



Korpus weiss
Front havanna
Prospekt Seite 12/13

*Corps blanc
Face havane
Prospectus page 12/13*

Art. Nr.	Artikel	Article	Fr./Ex.	Fr.
1616	Stollenbett 120 x 200 cm, Stollen alufarbig	Lit à pieds à barrettes 120 x 200 cm, barrettes couleur alu		460.–
3000w	Box leer, Wandmontage	Box vide, montage mural	105.– 3	315.–
1377	Element mit 4 Schubladen 81.2/178.7/35 cm	Élément avec 4 tiroirs 81.2/178.7/35 cm		815.–
3222w	Box mit 2 Türen, Wandmontage	Box avec 2 portes, montage mural	290.– 2	580.–
3200w	Box leer, Wandmontage	Box vide, montage mural		170.–
3000w	Box leer, Wandmontage	Box vide, montage mural	105.– 2	210.–
1021	Schrank mit 2 Türen 99.5/213.9/60 cm	Armoire avec 2 portes 99.5/213.9/60 cm		765.–
1756	Schreibtisch mit U-Fuss 140 x 70 cm	Bureau à pieds en U noir 140/70 cm		695.–
1700	Rollkorpus mit 3 Schubladen	Corps sur roulettes avec 3 tiroirs		410.–
3340w	Box, Wandmontage	Box, montage mural	170.– 2	340.–
Fr. Total / Fr. Total				4760.–



Korpus Juraeiche/anthrazit
Front Juraeiche
Prospekt Seite 14/15

*Corps chêne Jura / anthracite
Face chêne Jura
Prospectus page 14/15*

Art. Nr.	Artikel	Article	Fr./Ex.	Fr.
1206	Nachttisch mit 2 Schubladen 40.6/37.9/45 cm	Table de chevet avec 2 tiroirs 40.6/37.9/45 cm		360.–
9090	Set à 4 Füsse Höhe 10 cm	Set à 4 pieds hauteur 10 cm		70.–
2040	Abdeckplatte 40.6/1.3/45 cm	Plaque de recouvrement 40.6/1.3/45 cm		95.–
1627	Stollenbett hoch 140 x 200 cm	Lit à pieds à barrettes haut 140 x 200 cm		520.–
1582	Kopfhaupt 1-teilig 140er	Tête de lit courbée en 1 pièces 140 cm		230.–
7004	Aussenwange links 25/213.9 cm	Côte gauche 25/213.9 cm		135.–
7020	Mittelwange 25/213.9 cm	Entretoise 25/213.9 cm		140.–
7023	Mittelwange 25/140.9 cm	Entretoise 25/140.9 cm		175.–
7012	Aussenwange rechts 25/213.9 cm	Côte droite 22/213.9 cm		135.–
7086	Riegelsockel 40.6/24.6 cm	Socle 40.6/24.6 cm		65.–
7054	Riegeltablare 40.6/24.6 cm	Rayons 40.6/24.6 cm	45.– 8	360.–
7059	Riegeltablare 116.4/24.6 cm	Rayons 116.4/24.6 cm	155.– 2	310.–
1715	Schreibtisch mit Quadratrohrgestell 160 x 70 cm	Bureau avec châssis à tubes carrés 160 x 70 cm		540.–
1414	Element mit 4 Schubladen und 1 Türe 40.6/213.9/45 cm	Élément avec 4 tiroirs et 1 porte 40.6/213.9/45 cm		985.–
1238	Element mit 2 Türen 81.2/73.1/45 cm	Élément avec 2 portes 81.2/73.1/45 cm		430.–
1232	Element mit 4 Schubladen 40.6/73.1/45 cm	Élément avec 4 tiroirs 40.6/73.1/45 cm		605.–
2041	Abdeckplatte 121.8/1.3/45 cm	Plaque de recouvrement 121.8/1.3/45 cm		140.–
9090	Set à 4 Füsse Höhe 10 cm	Set à 4 pieds hauteur 10 cm	70.– 2	140.–
1041	Schrank mit 3 Türen 148.3/213.9/60 cm	Armoire avec 3 portes 148.3/213.9/60 cm		1120.–
9110	Spiegeltüre	Porte à glace		255.–
1467	Garderobe Anbauelement rechts	Garderobe, élément d'adjonction droite		390.–
Fr. Total / Fr. Total				7200.–

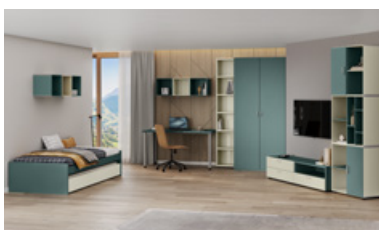

Korpus greige / grüngrau
Front grüngrau / greige
Prospekt Seite 16/17

*Corps greige / vert gris
Face vert gris / greige
Prospectus page 16/17*

Art. Nr.	Artikel	Article	Fr./Ex.	Fr.
1542	Doppelcouch 90 x 200 cm	Canapé double 90 x 200 cm		1285.–
3000w	Box leer, Wandmontage	Box vide, montage mural	105.– 6	630.–
1716	Schreibtisch mit Rundfüssen 120 x 70 cm	Bureau à pieds ronds 120 x 70 cm		375.–
1402	Element mit 5 Tablaren 40.6/213.9/43 cm	Élément avec 5 rayons 40.6/213.9/43 cm		520.–
1021	Schrank mit 2 Türen 99.5/213.9/60 cm	Armoire avec 2 portes 99.5/213.9/60 cm		765.–
1214	Element mit 2 Schubladen 81.2/37.9/45 cm	Élément avec 2 tiroirs 81.2/37.9/45 cm		405.–
1218	Element mit 1 Schublade 81.2/37.9/45 cm	Élément avec 1 tiroir 81.2/37.9/45 cm		355.–
3305	Set à 5 Füsse zu Box	Set à 5 pieds pour box		18.–
3412	Box mit 1 Türe	Box avec 1 porte	350.– 2	700.–
3407	Box offen	Box ouverte		350.–
Fr. Total / Fr. Total				5403.–



Korpus weiss
Front greige / grüngrau
Prospekt Seite 18/19

*Corps blanc
Face greige / vert gris
Prospectus page 18/19*

Art. Nr.	Artikel	Article	Fr./Ex.	Fr.
1533	Seitenklappbett 90 x 200 cm	Lit escamotable mural 90 x 200 cm		1970.–
1527	Klappbettaufsatz mit 2 Türen	Surmeuble pour lit escamotable avec 2 portes		550.–
1526	Klappbettaufsatz ohne Türen	Surmeuble pour lit escamotable sans portes		375.–
1278	Element mit 6 Schubladen 81.2/108.3/45 cm	Élément avec 6 tiroirs 81.2/108.3/45 cm		960.–
1756	Schreibtisch mit U-Fuss 140 x 70 cm	Bureau à pieds en U noir 140/70 cm		695.–
3200w	Box leer, Wandmontage	Box vide, montage mural	170.– 2	340.–
1427	Element mit 2 Türen 81.2/213.9/35 cm	Élément avec 2 portes 81.2/213.9/35 cm		670.–
1082	Schiebetürschrank 148.3/213.9/67 cm	Armoire à portes coulissantes 148.3/213.9/67 cm		1745.–
1463	Abschlussregal 48/213.9/33 cm	Élément de finition 48/213.9/33 cm		555.–
Fr. Total / Fr. Total				7860.–



Korpus lichtgrau / Juraeiche
Front lichtgrau / Juraeiche
Prospekt Seite 20/21

*Corps gris clair / chêne Jura
Face gris clair / chêne Jura
Prospectus page 20/21*

Art. Nr.	Artikel	Article	Fr./Ex.	Fr.
1764sw	Schreibtisch elektr. höhenverstellbar 160 x 80 cm	Bureau hauteur réglable électriquement 160 x 80 cm		1810.–
1703	Rollkorpus mit 4 Schubladen	Corps sur roulettes avec 4 tiroirs		1045.–
1490	Wandtablar 40.6 cm	Rayon mural 40.6 cm		120.–
1491	Wandtablar 81.2 cm	Rayon mural 81.2 cm		150.–
7104	Aussenwange links 35/213.9 cm	Côte extérieur gauche 35/213.9 cm		155.–
7112	Aussenwange rechts 35/213.9 cm	Côte extérieur droite 35/213.9 cm		155.–
7120	Mittelwange 35/213.9 cm	Entretoise 35/213.9 cm		160.–
7186	Riegelsockel 40.6/34.6 cm	Socle 40.6/34.6 cm	70.– 2	140.–
7154	Riegeltablare 40.6/34.6 cm	Rayons 40.6/34.6 cm	50.– 12	600.–
1258	Element mit 1 Türe 40.6/108.3/45 cm	Élément avec 1 porte 40.6/108.3/45 cm		370.–
1539	Schrankklappbett 140 x 200 cm mit Automatik-Fuss	Lit armoire 140 x 200 cm avec pieds automatiques		4370.–
1044	Schrank 3-türig mit 3 Schubladen 148.3/213.9/60 cm	Armoire 3 portes avec 3 tiroirs 148.3/213.9/60 cm		1450.–
Fr. Total / Fr. Total				10525.–



Korpus anthrazit
Front Natureiche
Prospekt Seite 22/23

*Corps anthracite
Face structuré (chêne)
Prospectus page 22/23*

Art. Nr.	Artikel	Article	Fr./Ex.	Fr.
1276	Element mit 2 Türen 81.2/108.3/45 cm	Élément avec 2 portes 81.2/108.3/45 cm		490.–
1213	Element mit 2 Schubladen 81.2/37.9/35 cm	Élément avec 2 tiroirs 81.2/37.9/35 cm	360.– 2	720.–
1201	Element mit 1 Tablar 40.6/37.69/33 cm	Element avec 1 rayon 40.6/37.9/33 cm		155.–
2022	Abdeckplatte 203/1.3/35 cm	Plaque de recouvrement 203/1.3/35 cm		175.–
7007	Aussenwange links 25/174.7 cm	Côte extérieur gauche 25/174.7 cm		170.–
7020	Mittelwange 25/213.9 cm	Entretoise 25/213.9 cm		140.–
7012	Aussenwange rechts 25/213.9 cm	Côte extérieur droite 25/213.9 cm		135.–
7054	Riegeltablare 40.6/24.6 cm	Rayons 40.6/24.6 cm	45.– 5	225.–
7087	Riegelsockel 81.2/24.6 cm	Socle 81.2/24.6 cm		100.–
7055	Riegeltablare 81.2/24.6 cm	Rayons 81.2/24.6 cm	85.– 6	510.–
1024	Schrank 2-türig mit 3 Schubladen 99.5/213.9/60 cm	Armoire 2 portes avec 3 tiroirs 99.5/213.9/60 cm		1045.–
1155	Anbau-Eckschrank mit 2 Türen	Armoire d'angle d'extension avec 2 portes		1360.–
1541	Schrankklappbett mit manuellem Fuss 180 x 200 cm	Lit armoire avec pieds manuels 180 x 200 cm		4920.–
1467sw	Garderobe Anbauelement rechts	Garderobe, élément d'adjonction droite		390.–
Fr. Total / Fr. Total				10535.–



Korpus weiss
Front weiss / greige
Prospekt Seite 24/25

*Corps blanc
Face blanc / greige
Prospectus page 24/25*

Art. Nr.	Artikel	Article	Fr./Ex.	Fr.
1085	Schiebetürschrank 294.7/213.9/67 cm	Armoire à portes coulissantes 294.7/213.9/67 cm		3035.-
9107	Spiegelfeld	Miroir par panneau	75.- 4	300.-
1205	Element mit 2 Schubladen 40.6/37.9/35 cm	Élément avec 2 tiroirs 40.6/37.9/35 cm	310.- 2	620.-
1648	Bett mit Kopfhaupt 160 x 200 cm	Lit confort avec tête de lit 160 x 200 cm		805.-
1258	Element mit 1 Türe links geb. 40.6/108.3/45 cm	Élément avec 1 porte ferrée à gauche 40.6/108.3/45 cm		370.-
1278	Element mit 6 Schubladen 81.2/108.3/45 cm	Élément avec 6 tiroirs 81.2/108.3/45 cm		960.-
1258	Element mit 1 Türe 40.6/108.3/45 cm	Élément avec 1 porte 40.6/108.3/45 cm		370.-
2042	Abdeckplatte 162.4 /1.3/45 cm	Plaque de recouvrement 162.4/1.3/45 cm		210.-
Fr. Total / Fr. Total				6670.-



Korpus grüngrau
Front weiss
Prospekt Seite 26/27

*Corps vert gris
Face blanc
Prospectus page 26/27*

Art. Nr.	Artikel	Article	Fr./Ex.	Fr.
1021	Schrank mit 2 Türen 99.5/213.9/60 cm	Armoire avec 2 portes 99.5/213.9/60 cm		765.-
1104	Anbauschränk mit 1 Türe und 3 Schubladen 48.8/213.9/60 cm	Armoire d'extension avec 1 porte et 3 tiroirs 48.8/213.9/60 cm		755.-
1121	Anbauschränk mit 2 Türen 97.6/213.9/60 cm	Armoire d'extension avec 2 portes 97.6/213.9/60 cm		675.-
9110	Spiegeltüre	Porte à glace	255.- 2	510.-
1240	Element mit 4 Schubladen 81.2/73.1/45 cm	Élément avec 4 tiroirs 81.2/73.1/45 cm		700.-
1618	Stollenbett 160 x 200 cm	Lit à pieds à barrettes 160 x 200 cm		520.-
1583	Kopfhaupt 1-teilig 160er	Tête de lit courbée en 1 pièce 160 cm		240.-
1220	Element mit 1 Schublade 40.6/37.9/45 cm	Élément avec 1 tiroir 40.6/37.9/45 cm	310.- 2	620.-
9090sw	Set à 4 Füsse schwarz, Höhe 10 cm	Set à 4 pieds couleur noir, hauteur 10 cm	70.- 2	140.-
Fr. Total / Fr. Total				4925.-



Korpus havanna
Front Juraeiche
Prospekt Seite 28/29

*Corps havane
Face chêne Jura
Prospectus page 28/29*

Art. Nr.	Artikel	Article	Fr./Ex.	Fr.
1288	Element mit 2 Türen und 2 Schubladen 81.2/108.3/45 cm	Élément avec 2 portes et 2 tiroirs 81.2/108.3/45 cm		680.-
1491	Wandtablar 81.2 cm	Rayon mural 81.2 cm	150.- 2	300.-
1021	Schrank mit 2 Türen 99.5/213.9/60 cm	Armoire avec 2 portes 99.5/213.9/60 cm		765.-
1156	Anbau-Eckschränk mit 2 Türen	Armoire d'angle d'extension avec 2 portes		1505.-
1105	Anbauschränk mit 1 Türe 48.8/213.9/60 cm	Armoire d'extension avec 1 porte 48.8/213.9/60 cm		555.-
1467	Garderobe Anbauelement rechts	Garderobe, élément d'adjonction droite		390.-
1638	Bett schwebend mit Kopfhaupt 160 x 200 cm	Lit confort avec tête de lit 160 x 200 cm		815.-
1206	Element mit 2 Schubladen 40.6/37.9/45 cm	Élément avec 2 tiroirs 40.6/37.9/45 cm		360.-
Fr. Total / Fr. Total				5370.-



Korpus anthrazit
Front havanna
Prospekt Seite 30/31

*Corps anthracite
Face havane
Prospectus page 30/31*

Art. Nr.	Artikel	Article	Fr./Ex.	Fr.
1026	Schrank mit 2 Türen 99.5/213.9/60 cm	Armoire avec 2 portes 99.5/213.9/60 cm		855.–
1121	Anbauschrack mit 2 Türen 97.6/213.9/60 cm	Armoire d'extension avec 2 portes 97.6/213.9/60 cm		675.–
9110	Spiegeltüre	Porte à glace	255.– 2	510.–
1126	Anbauschrack mit 2 Türen 97.6/213.9/60 cm	Armoire d'extension avec 2 portes 97.6/213.9/60 cm		765.–
1578sw	Bett mit schwarzem Quadratfuss 160 x 200 cm	Lit à pieds carrés couleur noir		450.–
1662	Kopfhaupt 3-teilig 160 cm	Tête de lit courbé en 3 pièces 160 cm		290.–
1219	Nachttisch mit 1 Schublade 40.6/37.9/35 cm	Table de chevet avec 1 tiroir 40.6/37.9/35 cm	270.– 2	540.–
9090sw	Set à 4 Füsse schwarz, Höhe 10 cm	Set à 4 pieds couleur noir, hauteur 10 cm	70.– 2	140.–
9530	LED Leuchte	Eclairage LED	105.– 2	210.–
Fr. Total / Fr. Total				4435.–



Korpus weiss
Front Eiche / grüngrau
Prospekt Seite 32/33

*Corps blanc
Face chêne / vert gris
Prospectus page 32/33*

Art. Nr.	Artikel	Article	Fr./Ex.	Fr.
1083sw	Schiebetürschrank 197.1/213.9/67 cm	Armoire à portes coulissantes 197.1/213.9/67 cm		2125.–
1276	Element mit 2 Türen 81.2/108.3/45 cm	Élément avec 2 portes 81.2/108.3/45 cm		490.–
9090sw	Set à 4 Füsse schwarz, Höhe 10 cm	Set à 4 pieds couleur noir, hauteur 10 cm		70.–
1648	Bett mit Kopfhaupt 160 x 200 cm	Lit confort avec tête de lit 160 x 200 cm		805.–
1206	Element mit 2 Schubladen 40.6/37.9/45 cm	Élément avec 2 tiroirs 40.6/37.9/45 cm	360.– 2	720.–
9090sw	Set à 4 Füsse schwarz, Höhe 10 cm	Set à 4 pieds couleur noir, hauteur 10 cm	70.– 2	140.–
Fr. Total / Fr. Total				4350.–



Korpus anthrazit
Front Juraeiche
Prospekt Seite 34/35

*Corps anthracite
Face chêne Jura
Prospectus page 34/35*

Art. Nr.	Artikel	Article	Fr./Ex.	Fr.
1237	Element mit 2 Türen 81.2/73.1/35 cm	Élément avec 2 portes 81.2/73.1/35 cm	415.– 2	830.–
2022	Abdeckplatte 162.4 cm	Plaque de recouvrement 162.4 cm		175.–
9090sw	Set à 4 Füsse schwarz, Höhe 10 cm	Set à 4 pieds couleur noir, hauteur 10 cm	70.– 2	140.–
1767	Schreibtisch mit U-Fuss schwarz 160/80 cm	Bureau à pieds en U noir 160/80 cm		795.–
1703	Rolkorpus mit 4 Schubladen	Corps sur roulettes avec 4 tiroirs		1045.–
1465sw	Regalelement links	Élément bibliothèque à gauche		390.–
1403	Element mit 1 Türe links gebandet 40.6/213.9/35 cm	Élément avec 1 porte ferrée à gauche 40.6/213.9/35 cm		560.–
1466sw	Regalelement Mitte	Élément bibliothèque au centre		650.–
1403	Element mit 1 Türe 40.6/213.9/35 cm	Élément avec 1 porte 40.6/213.9/35 cm		560.–
1464sw	Regalelement rechts	Élément bibliothèque à droite		390.–
Fr. Total / Fr. Total				5535.–



Korpus havanna
Front weiss
Prospekt Seite 36/37

*Corps havane
Face blanc
Prospectus page 36/37*

Art. Nr.	Artikel	Article	Fr./Ex.	Fr.
1463	Abschlussregal 48/213.9/33 cm	Élément de finition 48/213.9/33 cm		555.–
1403	Element mit 1 Türe links gebandet 40.6/213.9/35 cm	Élément avec 1 porte ferrée à gauche 40.6/213.9/35 cm		560.–
1421	Element mit 5 Tablaren 81.2/213.9/33 cm	Élément avec 5 rayons 81.2/213.9/33 cm		520.–
1276	Element mit 2 Türen 81.2/108.3/45 cm	Élément avec 2 portes 81.2/108.3/45 cm		490.–
1725	Schreibtisch mit Quadratrohrgestell 160 x 80 cm	Bureau avec châssis à tubes carrés 160 x 80 cm		610.–
1703	Rollkorpus mit 4 Schubladen	Corps sur roulettes avec 4 tiroirs		1045.–
Fr. Total / Fr. Total				3780.–

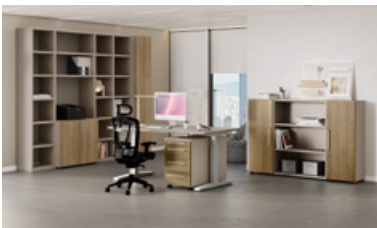

Korpus havanna
Front Natureiche
Prospekt Seite 38/39

*Corps havane
Face structuré (chêne)
Prospectus page 38/39*

Art. Nr.	Artikel	Article	Fr./Ex.	Fr.
7104	Aussenwange links 35/213.9 cm	Côte extérieur gauche 35/213.9 cm		155.–
7120	Mittelwange 35/213.9 cm	Entretoise 35/213.9 cm	160.– 3	480.–
7112	Aussenwange rechts 35/213.9 cm	Côte extérieur droite 35/213.9 cm		155.–
7186	Riegelsockel 40.6/34.6 cm	Socle 40.6/34.6 cm	70.– 3	210.–
7154	Riegeltablare 40.6/34.6 cm	Rayons 40.6/34.6 cm	50.– 18	900.–
7155	Riegeltablare 81.2/34.6 cm	Rayons 81.2/34.6 cm	95.– 3	285.–
1238	Element mit 2 Türen 81.2/73.1/45 cm	Élément avec 2 portes 81.2/73.1/45 cm		430.–
1404	Element mit 1 Türe 40.6/213.9/45 cm	Élément avec 1 porte 40.6/213.9/45 cm		625.–
1764	Schreibtisch elektr. höhenverstellbar 160 x 80 cm	Bureau hauteur réglable électriquement 160 x 80 cm		1810.–
1703	Rollkorpus mit 4 Schubladen	Corps sur roulettes avec 4 tiroirs		1045.–
1258	Element mit 1 Türe links gebandet 40.6/108.3/45 cm	Élément avec 1 porte ferrée à gauche 40.6/108.3/45 cm		370.–
1274	Element mit 2 Tablaren 81.2/108.3/43 cm	Élément avec 2 rayons 81.2/108.3/43 cm		315.–
1258	Element mit 1 Türe 40.6/108.3/45 cm	Élément avec 1 porte 40.6/108.3/45 cm		370.–
Fr. Total / Fr. Total				7150.–



Korpus lichtgrau
Front anthrazit
Prospekt Seite 40/41

*Corps gris clair
Face anthracite
Prospectus page 40/41*

Art. Nr.	Artikel	Article	Fr./Ex.	Fr.
3402	Box mit 2 Türen	Box avec 2 portes	405.– 3	1215.–
3200	Box leer	Box vide	170.– 3	510.–
3305	Set à 5 Füsse zu Box	Set à 5 pieds pour box	18.– 3	54.–
1757	Schreibtisch mit U-Fuss 160 x 70 cm	Bureau à pieds en U 160 x 70 cm		755.–
1759	Anbautisch U-Fuss 113.2 x 60 cm	Table à pied en U 113.2 x 60 cm		415.–
1701	Rollkorpus mit 4 Schubladen	Corps sur roulettes avec 4 tiroirs		550.–
1427	Element mit 2 Türen 81.2/213.9/35 cm	Élément avec 2 portes 81.2/213.9/35 cm	670.– 2	1340.–
1467	Garderobe Anbauelement rechts	Garderobe, élément d'adjonction droite		390.–
Fr. Total / Fr. Total				5229.–



Korpus weiss/greige
Front weiss/greige
Prospekt Seite 42/43
*Corps blanc/greige
Face blanc/greige
Prospectus page 42/43*

Art. Nr.	Artikel	Article	Fr./Ex.		Fr.
1276	Element mit 2 Türen 81.2/108.3/45 cm	Élément avec 2 portes 81.2/108.3/45 cm	490.–	2	980.–
1274	Element mit 2 Tablaren 81.2/108.3/43 cm	Élément avec 2 rayons 81.2/108.3/43 cm			315.–
2043	Abdeckplatte 243.6/1.3/45 cm	Plaque de recouvrement 243.6/1.3/45 cm			255.–
1421	Element mit 5 Tablaren 81.2/213.9/33 cm	Élément avec 5 rayons 81.2/213.9/33 cm			520.–
1423	Element mit 2 Türen 81.2/213.9/35 cm	Élément avec 2 portes 81.2/213.9/35 cm			735.–
9111	Stangenschloss mit Dreholive	Serrure à tringles avec bouton tournant			135.–
1240	Element mit 4 Schubladen 81.2/73.1/45 cm	Élément avec 4 tiroirs 81.2/73.1/45 cm			700.–
1767	Schreibtisch mit U-Fuss 160 x 80 cm	Bureau à pieds en U 160 x 80 cm	795.–	2	1590.–
Fr. Total / Fr. Total					5230.–



Korpus greige / grüngrau
Front Natureiche
Prospekt Seite 44/45
*Corps greige / vert gris
Face structuré (chêne)
Prospectus page 44/45*

Art. Nr.	Artikel	Article	Fr./Ex.		Fr.
7004	Aussenwange links 25/213.9 cm	Côte extérieur gauche 25/213.9 cm			135.–
7020	Mittelwange 25/213.9 cm	Entretoise 25/213.9 cm			140.–
7012	Aussenwange rechts 25/213.9 cm	Côte extérieur droite 25/213.9 cm			135.–
7086	Riegelsockel 40.6/24.6 cm	Socle 40.6/24.6 cm	65.–	2	130.–
7054	Riegeltablare 40.6/24.6 cm	Rayons 40.6/24.6 cm	45.–	12	540.–
1215	Element mit 1 Schublade 81.2/37.9/35 cm	Élément avec 1 tiroir 81.2/37.9/35 cm	350.–	3	1050.–
2023	Abdeckplatte 243.6 cm	Plaque de recouvrement 243.6 cm			235.–
1479	Wandtablar 162.4 cm	Rayon mural 162.4 cm			245.–
Fr. Total / Fr. Total					2610.–



Korpus anthrazit
Front havanna
Prospekt Seite 46/47
*Corps anthracite
Face havane
Prospectus page 46/47*

Art. Nr.	Artikel	Article	Fr./Ex.		Fr.
1463	Abschlussregal 48/213.9/33 cm	Élément de finition 48/213.9/33 cm			555.–
1418	Element mit 1 Türe und 1 Glastüre links geb. 40.6/213.9/35 cm	Élément avec 1 porte et 1 porte vitrée ferrée à gauche 40.6/213.9/35 cm			740.–
1214	Element mit 2 Schubladen 81.2/37.9/45 cm	Élément avec 2 tiroirs 81.2/37.9/45 cm	405.–	2	810.–
2042	Abdeckplatte 162.4 cm	Plaque de recouvrement 162.4 cm			210.–
1257	Element mit 1 Türe 40.6/108.3/35 cm	Élément avec 1 porte 40.6/108.3/35 cm			360.–
Fr. Total / Fr. Total					2675.–



Korpus grüngrau / greige
Front greige
Prospekt Seite 48
*Corps vert gris / greige
Face greige
Prospectus page 48*

Art. Nr.	Artikel	Article	Fr./Ex.		Fr.
1238	Element mit 2 Türen 81.2/73.1/45 cm	Élément avec 2 portes 81.2/73.1/45 cm	430.–	2	860.–
1228	Element mit 1 Tablar 40.6/73.1/43 cm	Élément avec 1 rayon 40.6/73.1/43 cm			230.–
2042	Abdeckplatte 203 cm	Plaque de recouvrement 203 cm			210.–
9090sw	Set à 4 Füße schwarz, Höhe 10 cm	Set à 4 pieds couleur noir, hauteur 10 cm	70.–	3	210.–
Fr. Total / Fr. Total					1510.–



Korpus Juraeiche
 Front Juraeiche / grüngrau
 Prospekt Seite 48
Corps chêne Jura
Face chêne Jura / vert gris
 Prospectus page 48

Art. Nr.	Artikel	Article	Fr./Ex.		Fr.
1240	Element mit 4 Schubladen 81.2/73.1/45 cm	Élément avec 4 tiroirs 81.2/73.1/45 cm	700.-	2	1400.-
1226	Element mit 1 Glastüre links gebandet 40.6/73.1/45 cm	Élément avec 1 porte vitrée ferrée à gauche 40.6/73.1/45 cm			380.-
1226	Element mit 1 Glastüre 40.6/73.1/45 cm	Élément avec 1 porte vitrée 40.6/73.1/45 cm			380.-
2043	Abdeckplatte 243.6 cm	Plaque de recouvrement 243.6 cm			255.-
Fr. Total / Fr. Total					2415.-



Korpus weiss
 Prospekt Seite 49
Corps blanc
 Prospectus page 49

Art. Nr.	Artikel	Article	Fr./Ex.		Fr.
7004	Aussenwange links 25/213.9 cm	Côte extérieur gauche 25/213.9 cm			135.-
7012	Aussenwange rechts 25/213.9 cm	Côte extérieur droite 25/213.9 cm			135.-
7020	Mittelwange 25/213.9 cm	Entretoise 25/213.9 cm	140.-	5	700.-
7086	Riegelsockel 40.6/24.6 cm	socle 40.6/24.6 cm	65.-	6	390.-
7054	Riegeltablare 40.6/24.6 cm	rayons 40.6/24.6 cm	45.-	42	1890.-
Fr. Total / Fr. Total					3250.-



Korpus grüngrau
 Front greige
 Prospekt Seite 50
Corps vert gris
Face greige
 Prospectus page 50

Art. Nr.	Artikel	Article	Fr./Ex.		Fr.
1499	Garderobe mit 2 Schubladen 84.1/213.9/36.9 cm	Garderobe avec 2 tiroirs 84.1/213.9/36.9 cm			1590.-
Fr. Total / Fr. Total					1590.-



Korpus havanna
 Front Juraeiche
 Prospekt Seite 51
Corps havane
Face chêne jura
 Prospectus page 51

Art. Nr.	Artikel	Article	Fr./Ex.		Fr.
1021	Schrank mit 2 Türen 99.5/213.9/60 cm	Armoire avec 2 portes 99.5/213.9/60 cm			765.-
7104	Aussenwange links 35/213.9 cm	Côte extérieur gauche 35/213.9 cm			155.-
7112	Aussenwange rechts 35/213.9 cm	Côte extérieur droite 35/213.9 cm			155.-
7181	Garderobentablar mit Stange	Rayon pour garde-robe avec barre			175.-
7084	Garderobenleiste mit 4 Haken	Baguette pour garde-robe avec 4 crochets			130.-
1240	Element mit 4 Schubladen 81.2/73.1/45 cm	Élément avec 4 tiroirs 81.2/73.1/45 cm			700.-
1005	Schrank mit 1 Türe 50.7/213.9/60 cm	Armoire avec 1 porte 50.7/213.9/60 cm			645.-
9110	Spiegeltüre	Porte à glace			255.-
1467	Garderobe Anbauelement rechts	Garderobe, élément d'adjonction droite			390.-
Fr. Total / Fr. Total					3370.-



Korpus weiss
Front grüngrau
Prospekt Seite 52

*Corps blanc
Face vert gris
Prospectus page 52*

Art. Nr.	Artikel	Article	Fr./Ex.	Fr.
1477	Garderobe mit Sitzbank links 143/213.9/47 cm	Garderobe avec banc gauche 143/213.9/47 cm		1150.–
			Fr. Total / Fr. Total	1150.–



Korpus greige
Front Natureiche
Prospekt Seite 52

*Corps greige
Face structuré (chêne)
Prospectus page 52*

Art. Nr.	Artikel	Article	Fr./Ex.	Fr.
1496	Garderobe mit 4 Schubladen 84.1/213.9/36.9 cm	Garderobe avec 4 tiroirs 84.1/213.9/36.9 cm		1790.–
			Fr. Total / Fr. Total	1790.–



Korpus anthrazite
Front Juraeiche
Prospekt Seite 53

*Corps anthracite
Face chêne jura
Prospectus page 53*

Art. Nr.	Artikel	Article	Fr./Ex.	Fr.
1470sw	Garderobe Anbauelement links	Garderobe, élément d'addjonction gauche		600.–
1021	Schrank mit 2 Türen 99.5/213.9/60 cm	Armoire avec 2 portes 99.5/213.9/60 cm		765.–
			Fr. Total / Fr. Total	1365.–

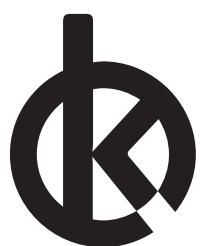

Karl Omlin AG
Schwiizer Möbelmacher

Hier finden Sie die
Verkaufsstelle in Ihrer Nähe
Veuillez trouver ici votre point de vente
tout près de chez vous

www.moebel-omlin.ch